

Bureaux + tables

Prix en vigueur le 1^{er} janvier 2023 - Canada

Mis à jour le 13 mai 2024



PRICE LIST bureaux + tables



pensez global

L'AVANTAGE GLOBAL

ERGONOMIE ET LE BUREAU

- Une gamme complète de mobilier ergonomique pour les milieux de travail et de soins de santé à des prix concurrentiels et d'une valeur intégrale.

FORCE ET STABILITÉ

- Fondée en 1966.
- Plus important fabricant de mobilier de bureau au Canada.
- Usines de fabrication et salles d'exposition partout au monde.

PROGRAMME DE LIVRAISON RAPIDE

- Le programme Livraison rapide de Global offre désormais la gamme de produits la plus complète au Canada.
- Si nous offrons de nombreux autres produits dans un vaste choix de styles et de teintes, de nombreux articles seront prêts à vous être expédiés en aussi peu que deux jours.

VASTE RÉSEAU DE REPRÉSENTANTS

- Un service sans pareil et des conseils judicieux où vous vous trouvez, lorsque vous en avez besoin.

CAPACITÉ DE FABRICATION

- Intégration verticale assurant un contrôle « du début à la fin ».
- Recherche et investissement continus dans des technologies de production novatrices.

CONTRÔLE DE LA QUALITÉ

- Le programme de gestion de la qualité est enregistré selon la norme ISO 9001.
- Des installations d'essais de mobilier sur place.
- Les produits et les pièces respectent ou surpassent les normes ANSI/BIFMA.
- Les produits sont protégés par la garantie limitée à vie de Global.

ÉCO-ENGAGEMENT

- Mise au point et amélioration continues de solutions sans danger pour l'environnement.
- Un des premiers fabricants à mettre au point des procédés de fabrication de mousse moulée sans danger pour l'ozone, sans CFC et sans HCFC.
- Bon nombre de coquilles d'assise et de dossier sont fabriquées à partir de plastique et de déchets de bois recyclables, permettant de réaliser des produits rentables tout en générant peu de déchets.

TABLE DES MATIÈRES

ENTREPRISE

MOBILIER EN MÉLAMINE

Adaptabilities.....	9
Éducation des consommateurs.....	6
Genoa.....	48
Mobilier en mélamine, notes.....	8
Princeton.....	60
Tableau de comparaison du mobilier.....	4
Zira.....	108
Zira - salle d'accueil.....	282

CLOISONS ET MODULES

Divide.....	290
Cloisons garnies de tissu.....	294
Cloisons vitrées.....	295
Cloisons vitrées avec dégagement.....	296
Cloisons en mélamine.....	298
Plans de travail.....	301

TABLES - COINS-REPAS, RÉUNIONS ET CONFÉRENCES

Alba.....	306
Swap.....	321
Tables de conseil.....	309
Zira - salle de conseil.....	268

TABLES DE FORMATION

Zgether.....	358
Bungee.....	361
Bungee SL.....	379
chemins de câbles.....	388
ConnectTABLES.....	396
Duet.....	411
Edventure.....	414
Junction.....	424
Zook.....	431

TABLES D'ACCUEIL ET D'APPOINT

Citi.....	443
Portemanteaux.....	444
Tables d'appoint cylindriques/cubiques.....	445
Tables de travail.....	452
River+.....	447
Sirena.....	449
Wind.....	450

SOLUTIONS DE PRODUCTIVITÉ DE GLOBAL

Accessoires de bureau.....	476
Alimentation.....	467
Solutions de productivité.....	454
Supports d'écran.....	458
Tables à réglage manuel de la hauteur.....	455
Tablettes à clavier.....	461

RÉFÉRENCE

Demande d'emplacement hors série - passe-câbles.....	481
Textiles et finis.....	477
Modalités et conditions.....	482
Garantie à vie.....	485
Index.....	486

BUREAUX ET POSTES DE TRAVAIL

Princeton	60
Zira	108

BANCS ET CLOISONS

Divide	290
--------------	-----

TABLES POUR CAFÉTÉRIA

Alba	306
Swap	321
Tables de travail	452

TABLES POUR SALLES DE CLASSE ET LABORATOIRES

2gether	358
Bungee	361
Bungee SL	379
ConnecTABLES	396
Duet	411
Edventure	414
Junction	424
Zook	431

TABLES POUR AIRE DE REPOS

Citi	443
Sirena	449
Swap	321
Wind	450

TABLES DE RÉUNION ET COLLABORATIVES

Alba	306
Bungee	361
Bungee SL	379
Princeton	60
Swap	321
Zira	268
Zook	431

TABLES MOBILES

2gether	358
Bungee	361
Bungee SL	379
ConnecTABLES	396
Edventure	414
Junction	424



TABLES EMPILABLES ET PLIANTES



Duet	411
------------	-----

ACCESSOIRES

Accessoires de bureau	476
Alimentation	467
Mécanismes de tablette à clavier	462
Supports d'écran	458
Tablettes à clavier	461

TABLEAU DE COMPARAISON DU MOBILIER

	ADAPTABILITES	GENOA
		
GÉNÉRALITÉS	<ul style="list-style-type: none"> • Surface en surplomb. • 400 combinaisons de couleurs. • Pratiquement aucune ferrure non installée. • Hauteur du rangement - 66 po. • 2 choix de poignées. 	<ul style="list-style-type: none"> • Surface en surplomb. • Caisson aux ¾ de série. • Pratiquement aucune ferrure non installée. • Hauteur du rangement - 66 po.
BON MIEUX MEILLEUR	Mieux	Bon
STYLE	Transitionnel	Transitionnel
PRIX (bureaux à 2 caissons, 36 x 72)	1662\$	1316\$
ÉPAISSEUR - SURFACES DE TRAVAIL	1 po	1 po
TYPE - SURFACES DE TRAVAIL	Mélamine thermosoudée haut rendement ou stratifié haute pression	Mélamine thermosoudée haut rendement
ÉPAISSEUR - CHANTS	2 mm	Intégré
CHOIX - CHANTS	Plat ou à doubles rainures	s.o.
CHANT BIOPRÉFÉRÉ (USDA)	Oui	Oui
CHANT SANS PHTALATE	Oui	Oui
DÉGAGEMENT - ÉTAGÈRES (entre la surface de travail et la face inférieure de l'étagère)	17,5 po à la cantonnière 20 po à la face inférieure de l'étagère	20 po
CERTIFICATION GREENGUARD	Oui	Oui
CERTIFICATION BIFMA e3 LEVEL	Level 3	Level 3

	PRINCETON	ZIRA
		
GÉNÉRALITÉS	<ul style="list-style-type: none"> • Meubles modulaires autoportants avec éléments architecturaux chevauchants • 14 finis de série, possibilité d'applications à trois couleurs pour bon nombre de modules. • Verre trempé de 6 mm est offert en option sur les étagères et rangements de bureau. • Hauteur des rangements - 52 et 66 po. 	<ul style="list-style-type: none"> • Surface en surplomb. • 400 combinaisons de couleurs. • Pratiquement aucune ferrure non installée. • Hauteur des rangements - 42, 54, 66, 72 et 84 po (nominale). • 9 choix de poignées. • 4 choix de vitrage pour les portes des rangements et panneaux de fond.
BON MIEUX MEILLEUR	Meilleur	Meilleur
STYLE	Contemporain	Contemporain
PRIX (bureaux à 2 caissons, 36 x 72)	s.o.	2333\$
ÉPAISSEUR - SURFACES DE TRAVAIL	1 po	1 ou 1,5 po
TYPE - SURFACES DE TRAVAIL	Mélamine thermosoudée haut rendement ou stratifié haute pression	Mélamine thermosoudée haut rendement ou stratifié haute pression
ÉPAISSEUR - CHANTS	2 mm	2 mm
CHOIX - CHANTS	s.o.	Plat, cannelé ou à doubles rainures
CHANT BIOPRÉFÉRÉ (USDA)	Non	Oui
CHANT SANS PHTALATE	Oui	Oui
DÉGAGEMENT - ÉTAGÈRES (entre la surface de travail et la face inférieure de l'étagère)	15.75 po	20,25 po (23,5 po - étagère) 17,75 po (36 po - étagère) 24,25 po (42 po - étagère) 24,25 po (54 po - étagère)
CERTIFICATION GREENGUARD	Oui	Oui
CERTIFICATION BIFMA e3 LEVEL	Level 3	Level 3

ÉDUCATION DES CONSOMMATEURS

Choisir le bon bureau



Choisissez une surface antireflet. Global utilise des teintes qui réduisent l'éblouissement pour rendre la lecture plus facile tout en réduisant la fatigue oculaire.



Choisissez un bureau qui vous permet de regarder devant vous. Un bureau modulaire est facile à installer initialement tout en vous permettant de le reconfigurer plus tard, selon l'évolution de vos besoins.

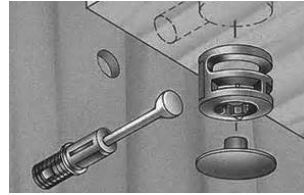

Recherchez des raccords de type européen si vous achetez des meubles prêts à monter. Global simplifie le montage de ses meubles - il ne vous faut qu'un tournevis.



Tout est dans le souci du détail. Chaque gamme de bureaux de Global présente son propre chant attrayant.



Évitez le fouillis. Assurez-vous que votre bureau présente au moins un passe-câbles pour mettre de l'ordre dans ranger les fils et câbles de vos divers appareils.



Les étagères devraient être munies d'une bande flexible pour le passage et la gestion des câbles et fils.



Les flots de travail vous permettent de rencontrer plus de deux personnes. Choisissez-en un qui offrira amplement d'espace pour les jambes de chacun.

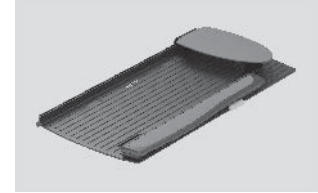

Choisissez une tablette à clavier à hauteur et à inclinaison réglable de Global pour compléter votre bureau. Vous pourrez ainsi maintenir vos bras dans une position confortable, réduisant les tensions cervicales, dorsales et des épaules.

Aménager le poste de travail idéal pour soi

Lorsque vous cherchez le bon poste de travail, il convient de songer à l'utilisation que vous en ferez, laquelle dépend de la nature des tâches que vous y effectuerez. Il est préférable de chercher des produits qui ont été conçus et fabriqués pour vous aider à accroître votre productivité.

Vous pouvez rehausser votre productivité de diverses façons. Pour vous servir de guide, observez votre flot de travail tout au long d'une journée de travail typique. Il est fort probable que vous découvrirez un certain nombre de tendances et de tâches distinctives et répétitives.

Une fois établies, structurez ces tâches selon leur fréquence. Vous êtes maintenant prêt à examiner divers facteurs importants qui vous guideront dans votre choix éventuel du poste de travail idéal pour vous.

Éclairage - Protégez-vous

- Si vous devez placer votre poste de travail près d'une fenêtre, il est préférable de placer votre ordinateur perpendiculairement à celle-ci pour minimiser l'éblouissement qui peut provoquer une fatigue visuelle par une journée ensoleillée.
- Si vous utilisez un éclairage artificiel, tentez de placer votre poste entre les appareils d'éclairage.
- Utilisez des réflecteurs paraboliques pour réduire l'éblouissement provenant d'appareils d'éclairage fluorescent.
- Utilisez des stores pour contrôler la source d'éclairage tout au long de la journée.
- Des cloisons peuvent aussi aider à protéger contre le risque d'éblouissement.
- Protégez vos yeux de rayons ultraviolets A et B (UVA et UVB) en utilisant un écran antireflet.

Bruit

- Si vous aménagez un bureau à la maison, tentez de l'aménager dans une pièce distincte, dans la mesure du possible, et à l'écart du reste de la maison.

Siège

- Le confort est un critère personnel mais devrait faire partie du choix.
- Choisissez une assise suffisamment profonde et large.
- Choisissez une assise dont le bord avant est arrondi.
- Choisissez une assise dont l'inclinaison peut se régler.
- Optez pour un siège réglable en hauteur qui vous permettra de le placer à la bonne hauteur pour vous.
- Assoyez-vous au fond du siège, le dos supporté par le dossier, les cuisses parallèles au sol.
- Vos pieds doivent reposer à plat au sol; le cas échéant, un repose-pieds peut être utilisé.

Repose-pieds

- Un repose-pieds basculant peut aider à prévenir les inconforts possibles.
- Le mouvement de basculement crée une légère action dans les jambes et les pieds, ce qui peut aider à stimuler les muscles et améliorer la circulation sanguine en général.

Clavier

- Le clavier devrait comporter un repose-paume.
- Le support ou la tablette à clavier permet de régler l'inclinaison du clavier.
- Il permet aussi d'en régler la hauteur.

Porte-copie

- Un porte-copie dont la surface est courbe aide à réduire l'éblouissement.
- Placez-le côté de l'écran ou entre le clavier et l'écran pour réduire la fatigue oculaire.

Écran

- Le centre de l'écran devrait être placé en ligne droite avec la lettre J de votre clavier, et celui-ci devrait se placer à la hauteur de la boucle de votre ceinture.
- Placez l'écran à une distance adéquate, d'ordinaire la longueur de vos bras.
- Assurez-vous que le haut de l'écran soit situé à la hauteur des yeux.
- Un support d'écran peut être utilisé au besoin à cette fin.

Poste de travail

- Prévoyez suffisamment d'espace sous la surface de travail pour vos jambes.
- La profondeur de la surface de travail dépend de la tâche à accomplir et du matériel utilisé.
- Tentez de placer les outils servant aux tâches effectuées régulièrement à portée de la main.
- Évitez d'étendre les bras et de vous plier inutilement, ces gestes pouvant entraîner la fatigue et des tensions musculaires et réduire votre efficacité.
- Gardez à l'esprit d'autres tâches que vous aurez à effectuer.
- Établissez votre flot de travail, puis choisissez les éléments essentiels en fonction de vos exigences et de vos besoins.

meubler - mlamine



Adaptabilities

9



Genoa

48



Princeton

60



Zira

108

Les caractéristiques suivantes s'appliquent à toutes les gammes SAUF Princeton.

Pour plus de renseignements sur ces deux gammes, veuillez consulter la page 60 pour la gamme **Princeton**.

- Les supports et surfaces en panneaux de particules d'une densité de 45 lb sont recouverts de part et d'autre de mélamine thermosoudée haut rendement. Les panneaux de fond mesurent $1\frac{1}{16}$ po d'épaisseur.
- Les **TIROIRS CLASSEURS** sont montés sur des coulisses télescopiques à extension complète à roulement à billes. Les **TIROIRS SIMPLES** sont montés sur des coulisses à extension aux $\frac{3}{4}$ à roulement à billes.
- Les **CAISSONS À TIROIRS SIMPLES ET CLASSEURS** sont de série, sont fabriqués indépendamment du châssis et présentent un fond entièrement fermé. Cette construction à cadre aide à prévenir la flexion ou le déséquerrage pour un produit d'une longue durée.
- Les **TIROIRS CLASSEURS** permettent de ranger des dossiers de format lettre, juridique et A4 métrique (les tiroirs permettent le classement avant-arrière et latéral des chemises de format lettre et juridique).
- Les tiroirs et les panneaux latéraux comportent une bande de chant sur les quatre faces pour protéger les vêtements et le revêtement de sol.
- Une serrure est de série sur tous les caissons à tiroirs simples et classeurs, les classeurs latéraux, les armoires de rangement et les rangements mixtes.
- Tous les modules verrouillables de chaque gamme peuvent être dotés de serrures à clés identiques, sans supplément. Ce choix doit être précisé au moment de la commande.
- Les numéros de clés de série sont 401 à 440.
- Les tiroirs s'ouvrent au moyen de poignées latérales. Ils mesurent 22 po de profondeur (18 po P pour la gamme Genoa). Les fonds similibois sont installés dans une rainure toupillée dans les parois (en MDF) sur trois faces.
- Chaque bureau comporte un porte-crayons.
- Des **PATINS DE MISE À NIVEAU** sont de série sur tous les modules.
- Tous les modules sont **expédiés entièrement montés** (sauf indication contraire) sur des palettes de bois de 1 po sur 3 po, les supports de caissons logés dans des boîtes de qualité élevée.
- Le retour de **TOUS LES BUREAUX EN L** présente un dos (panneau de fond) affleurant.
- D'autres choix sont possibles (ajouter le suffixe voulu au numéro de l'article) :
FM = Panneau de fond pleine hauteur, offert pour les bureaux et les bahuts. **Ajouter 62 \$.** (De série pour les gammes Adaptabilities et Zira.)
FP = Panneau de fond pleine hauteur, offert pour les bureaux et les bahuts. **Ajouter 62 \$.** (Gamme Genoa uniquement.)
- Les bureaux dotés de caissons pleine hauteur ne peuvent pas présenter un panneau de fond aux $\frac{3}{4}$.
- Les modules de coin doivent avoir des panneaux de fond de même taille (pleine hauteur ou aux $\frac{3}{4}$ sur chaque module).
- Les **panneaux de fond** de modules de coin s'arrêtent à un pouce du sol. Les **panneaux de fond** de retours vont jusqu'au sol. On recommande d'utiliser un module de coin pour aménager un poste de travail formant un coin de façon à ce qu'il n'y ait pas de différence visible si un module de coin est joint à un retour.
- Des passe-câbles sont offerts en option. **CONSULTEZ LA GAMME EN QUESTION** pour plus de détails. **Ajoutez 91 \$.**
- Global évaluera individuellement les demandes de meubles hors série, les demandes spéciales et les modifications de produits.
- Les gammes de bureaux ne sont fabriquées qu'avec les **mélamines de série de Global**.
- **CONSULTEZ LES DIVERSES GAMMES POUR LE CHOIX DE FINIS OFFERTS.** Les finis suivants sont offerts pour le mobilier :

SIMILIBOIS :	Acajou absolu (ACJ)	Fashionista (FAS)	Acajou sur quartier (QTM)
	Nuit d'Orient (ASN)	Première classe (FCL)	Beauté naturelle (SBY)
	Cerisier Avant (AWC)	Noce Biondo (NBL)	Brou (WHE)
	Miel Avant (AWH)	Noce Grigio (NGL)	Chocolat blanc (WHC)
	Érable clair (CMB)	Noce Leggero (NEL)	Cerisier d'hiver (WCR)
	Espresso profond (DES)	Noce Medio (NML)	
COULEURS UNIES :	Noir (BLK)	Blizzard (BZD)	Gris hors série (CGY)
	Blanc de blancs (DWT)	Concassé (SDT)	Orage (SOG)
MOTIFS :	Cobalt brossé (BRC)		

- Pour d'autres options, consultez les sections **Solutions de productivité** commençant à la page 454.



De l'aire d'accueil au bureau de direction, grâce à plus de 370 modules offerts dans 400 combinaisons de couleurs, Adaptabilities joue de modularité pour répondre à tous vos besoins, mariant à la fois design et fonctionnalité. Des finis mélaminés aux couleurs riches s'agencent aisément à tout décor. Toutes les surfaces de travail sont fabriquées avec la mélamine thermosoudée de première qualité exclusive à Global pour un fini haut rendement, et dotées d'un chant préféré agencé.

La gamme Adaptabilities propose un vaste éventail de modules pouvant être aménagés pour créer des pôles multipostes aussi bien que des bureaux particuliers favorisant la productivité ou des bureaux de direction où l'élégance est de mise. Tous les classeurs en mélamine sont munis d'un dispositif de sécurité qui permet de n'ouvrir qu'un seul tiroir à la fois. Les tiroirs des classeurs sont montés sur des suspensions à roulement à billes à extension complète et peuvent recevoir des chemises de format lettre ou juridique. Pour les milieux plus exigeants, la gamme propose des classeurs à deux, trois ou quatre tiroirs finis en acier à l'intérieur.



Les dessus mesurent 1 po d'épaisseur et sont posés en surplomb.



Un panneau de fond aux $\frac{3}{4}$ est offert sans supplément.



Pour une utilisation intensive, des classeurs à deux, trois ou quatre tiroirs en acier à devant en mélamine sont offerts.

Caractéristiques et avantages

- Les supports en panneaux de particules d'une densité de 45 lb sont recouverts de part et d'autre de mélamine thermosoudée haut rendement.
- Les surfaces de travail de 1 po d'épaisseur présentent un fini en mélamine thermosoudée ou en stratifié haute pression.
- Les surfaces de travail sont dotées d'un chant agencé de 2 mm.
- Les bureaux présentent tous une précision dimensionnelle.
- Un panneau de fond pleine hauteur de $\frac{11}{16}$ po d'épaisseur est de série.
- Un panneau de fond aux $\frac{3}{4}$ de $\frac{11}{16}$ po d'épaisseur est offert pour la plupart des modèles.
- Un porte-crayons est compris dans les modules dotés d'un tiroir simple.
- Les tiroirs classeurs peuvent recevoir des documents de format lettre ou juridique.
- Les tiroirs classeurs sont montés sur des coulisses télescopiques à extension complète à roulement à billes.
- Les devants de tiroirs de caissons sont ceinturés d'une bande de chant et s'ouvrent au moyen de poignées latérales; une serrure est de série sur tous les caissons.
- Les modules sont compatibles avec les systèmes de cloisons **Divide** qui permettent d'accroître l'intimité et les possibilités de rangement.

RENSEIGNEMENTS GÉNÉRAUX

- Les supports en panneaux de particules d'une densité de 45 lb sont recouverts de part et d'autre de mélamine thermosoudée haut rendement.
- Les modules Adaptabilités sont compatibles avec les plans de travail et cloisonnettes Divide. Consultez la page 290 pour les caractéristiques et les prix de la gamme Divide.
- Consultez la page 42 pour les choix de tablettes à clavier et autres accessoires.
- Les bureaux et articles de rangement de la gamme Adaptabilités ont fait l'objet d'essais mécaniques et respectent toutes les exigences des normes BIFMA.
- Pour les certifications environnementales, visitez globalfurnituregroup.com.

SURFACES DE TRAVAIL

- Les dessus en mélamine thermosoudée haut rendement mesurent 1 po d'épaisseur et sont ceinturés d'une bande de chant du programme préférentiel de Global d'une teinte agencée. Les surfaces à fini similibois sont dotés d'un chant similibois agencé.
- Des dessus en stratifié haute pression sont offerts dans tous les finis Adaptabilités moyennant un délai de production plus long. Se reporter au numéro de modèle pour le prix et la disponibilité.

CHANT

- Deux options de chant sont offertes.



A3 Dessus de 1 po chant plat de série



AR Dessus de 1 po chant à doubles rainures

CONSTRUCTION

- Les supports en panneaux de particules d'une densité de 45 lb sont recouverts de part et d'autre de mélamine thermosoudée haut rendement.
- Les armoires et les penderies mesurent 65 po de hauteur pour égaler la hauteur hors tout d'une surface de travail surmontée d'une étagère (surface de travail de 29 po H + étagère de 36 po H = 65 po).
- Des étagères de bout de 65 po de hauteur sont également offertes.
- Les pieds monobranche sont offerts dans un fini noir (**TBL**) ou tungstène (**TTU**). Veuillez préciser.
- Les poignées des modules avec poignées sont offertes dans un fini noir (**HX**) ou argenté (**HS**). Veuillez préciser. Le fini argenté s'agence au fini argenté des modules Divide.
- Les devant de tiroirs de caissons sont ceinturés d'une bande de chant et s'ouvrent au moyen de poignées latérales; une serrure est de série sur tous les caissons.
- Les caissons présentent une construction à double paroi et à fond plein.

PANNEAUX DE FOND

- Un panneau de fond pleine hauteur de $\frac{11}{16}$ po d'épaisseur est de série.
- Un panneau de fond aux $\frac{3}{4}$ de $\frac{11}{16}$ po d'épaisseur est offert pour la plupart des modèles, sans supplément. Préciser le code (**34**). (Les modules de coin doivent comporter deux panneaux de fond aux $\frac{3}{4}$ ou deux panneaux de fond pleine hauteur.)
- **Nota** : Le fil du bois sera horizontal pour les panneaux de fond finis similibois de plus de 60 po de largeur. Il sera vertical pour les panneaux latéraux ainsi que les panneaux de fond finis similibois de moins de 60 po de largeur.

RANGEMENT

- Les dessus de rangement sont offerts en option avec un chant (**A3**) ou (**AR**).
- Le fil du bois sera horizontal pour les devant de tiroirs classeurs latéraux.
- Un porte-crayons est compris dans les modules dotés d'un tiroir simple.
- Les tiroirs classeurs peuvent recevoir des documents de format lettre ou juridique.
- Les tiroirs classeurs sont montés sur des coulisses télescopiques en trois stades à roulement à billes.

SERRURES

- Des serrures sont offertes en option pour les jeux de portes pour étagères droites. **Ajouter 119 \$** par serrure.
- Des tringles de suspension pour le classement avant-arrière sont offertes séparément pour les tiroirs classeurs en acier. Commander le modèle FBB. Se reporter à la page 42 pour le prix.
- Les serrures sont noir avec les poignées offertes dans un fini noir (**BLK**) ou argenté (**SIL**).

DIMENSIONS PARTICULIÈRES

- Des largeurs sur mesure sont possibles pour la plupart des modules présentant un dégagement pour les genoux ou des modules dotés d'un rangement ouvert ou avec portes à charnières. Pour établir le prix d'un module de dimensions spéciales, utiliser le prix du produit de dimensions supérieures suivant et ajouter **10%**. Il n'est pas nécessaire d'obtenir une proposition de prix spéciale; certaines exceptions peuvent toutefois s'appliquer.
- Dans le cas de largeurs hors de la fourchette de dimensions de série publiée, ou pour toute profondeur hors série, une demande de proposition de prix spéciale pour meubles sur mesure (MTM) doit être soumise par l'intermédiaire du Centre des revendeurs de Global.
- Le numéro de la proposition de prix et le prix courant doivent figurer sur toute commande.
- Aucune modification ne peut être apportée à la proposition de prix. Une nouvelle proposition de prix devra être établie pour toute révision.
- Un chant à doubles rainures est maintenant offert pour les tables de conseil Adaptabilités, sans supplément. Préciser (**CR**).

ÉTAGÈRES

- Les étagères de 71 po sont conçues pour être installées le long du dos d'un retour de 42 po de largeur et sur la profondeur d'une surface de travail de 29,63 po (30 po) de profondeur.

CARACTÉRISTIQUES À PRÉCISER

- Les caractéristiques signalées par un astérisque ne visent que les produits également signalés par un astérisque (*).

1. PRÉCISER LE NUMÉRO DE MODÈLE

2. PRÉCISER LE FINI

Finis monochromatiques :

ACJ	Acajou absolu
ASN	Asian Night
AWC	Cerisier Avant
AWH	Miel Avant
BLK	Noir
BZD	Blizzard
BRC	Cobalt brossé
CMB	Érable clair
CGY	Gris hors série
DES	Espresso profond
DWT	Blanc de blancs
FAS	Fashionista
FCL	Première classe
NBL	Noce Biondo
NGL	Noce Grigio
NEL	Noce Leggero
NML	Noce Medio
QTM	Acajou sur quartier
SBY	Beauté naturelle
SDT	Concassé
SOG	Orage
WHE	Brou
WHC	Chocolat blanc
WCR	Cerisier d'hiver

Finis - dessus :

ACJ	Acajou absolu
ASN	Asian Night
AWC	Cerisier Avant
AWH	Miel Avant
BLK	Noir
BZD	Blizzard
BRC	Cobalt brossé
CMB	Érable clair
CGY	Gris hors série
DES	Espresso profond
DWT	Blanc de blancs
FAS	Fashionista
FCL	Première classe
NBL	Noce Biondo
NGL	Noce Grigio
NEL	Noce Leggero
NML	Noce Medio
QTM	Acajou sur quartier
SBY	Beauté naturelle
SDT	Concassé
SOG	Orage
WHE	Brou
WHC	Chocolat blanc
WCR	Cerisier d'hiver

Finis - châssis (y compris les caissons) :

ACJ	Acajou absolu
ASN	Asian Night
AWC	Cerisier Avant
AWH	Miel Avant
BLK	Noir
BZD	Blizzard
BRC	Cobalt brossé
CMB	Érable clair
CGY	Gris hors série
DES	Espresso profond
DWT	Blanc de blancs
FAS	Fashionista
FCL	Première classe
NBL	Noce Biondo
NGL	Noce Grigio
NEL	Noce Leggero
NML	Noce Medio
QTM	Acajou sur quartier
SBY	Beauté naturelle
SDT	Concassé
SOG	Orage
WHE	Brou
WHC	Chocolat blanc
WCR	Cerisier d'hiver

3. PRÉCISER LES OPTIONS

PASSE-CÂBLES

- Il est possible d'ajouter d'autres passe-câbles aux emplacements standard (à gauche, au centre, à droite) sur les surfaces de travail.
- Commander **FOG1**, **FOG2** ou **FOG3**. **Ajouter 91 \$.**



- La découpe pratiquée pour recevoir un passe-câbles mesure 3,25 po L sur 1,875 po P.
- Les emplacements réels des passe-câbles sur les surfaces de travail figurent sur les dessins qui suivent. Les dimensions mentionnées sont des mesures réelles (en pouces).

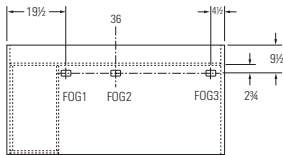

Bureau à un caisson à gauche, 36 x 72 (A3672SPL)

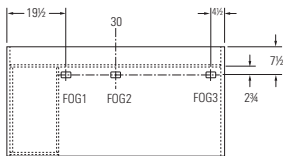

Bureau à un caisson à gauche, 30 x 60 (A3060SPL)

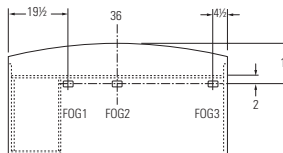

Bureau à dessus arqué un caisson à gauche, 36 x 72 (A3672SLB)

- Des passe-câbles peuvent être installés à d'autres emplacements. Commander au moyen du code **CSG**. **Ajouter 132 \$.** Un dessin indiquant les mesures verticales et horizontales par rapport au centre de la découpe doit être fourni (se reporter aux exemples à gauche). Consulter la **demande d'emplacement sur mesure de passe-câbles** à la section Références à la fin de la liste de prix.
- Il est possible de commander un module muni d'un passe-câbles standard sans passe-câbles, préciser **RSG**. **Ajouter 51 \$.**
- Un passe-câbles peut être installé sur les panneaux de fond de modules de coin allongés ou de modules de coins à cinq faces, à 6,5 po en retrait du point de jonction à angle droit des deux panneaux de fond. Préciser **FOGMPR** pour le positionnement à droite du passe-câbles, ou **FOGMPL** pour le positionnement à gauche (se reporter aux illustrations ci-dessous). Le coût est de **132 \$.**
- La face inférieure des panneaux de fond se trouve à 1 po du sol.

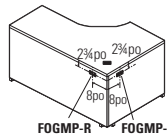

Module de coin allongé de gauche

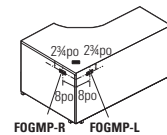

Module de coin allongé de droite

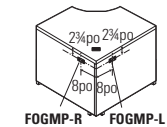

Module de coin à cinq faces

BLOCS D'ALIMENTATION

- Un bloc d'alimentation (modèle PMSPDM) peut être commandé pour toutes les surfaces de travail.
- Le bloc d'alimentation est un module rectangulaire monté en affleurement à la surface de travail, comportant une prise électrique double et deux prises pour données (RJ45). Cordon d'alimentation noir de 9 pieds compris. Le bloc d'alimentation mesure 6,5 po L sur 3,5 po P sur 2,75 po H.
- Pour acheter un bloc d'alimentation, il faut préciser l'emplacement de la découpe pour le recevoir ainsi que le numéro de modèle du bloc d'alimentation. Pour commander un bloc d'alimentation, préciser le code **PMSPDM**. **Ajouter 268\$.**
- Pour faire installer un bloc d'alimentation à l'un des emplacements standard (à gauche, au centre ou à droite), préciser **E1**, **E2** ou **E3**. **Ajouter 91 \$.**

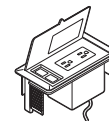

Bloc d'alimentation **PMSPDM**. **Ajouter 268\$.**



Emplacements possibles **E1**, **E2** ou **E3**. **Ajouter 91 \$.**

A ADAPTABILITIES^{MD}

BUREAUX À DEUX CAISSONS

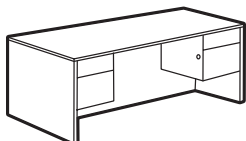

Bureau à deux caissons*

MODÈLE	DIMENSIONS	POIDS/LB	VOLUME/PI ³	PRIX	STRATIFIÉ+
	L x P x H				
A3672DP	72 x 36 x 29.6	296	52.5	1662\$	471\$
A3072DP	72 x 29.69 x 29.6	263	43	1775\$	440\$
A3066DP	66 x 29.69 x 29.6	254	39.75	1656\$	404\$
A3060DP	60 x 29.69 x 29.6	247	36.25	1504\$	404\$

Caissons à tiroirs de rangement et classeurs à gauche et à droite. Les caissons se verrouillent. Un porte-crayons. Expédié monté, 1 boîte.

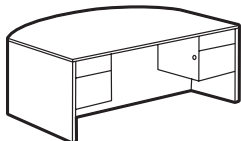

Bureau à devant arqué à deux caissons*

A3672DPB	72 x 30-36 x 29.6	280	52.5	1963\$	471\$
----------	-------------------	-----	------	---------------	--------------

Dessus à devant arqué. Caissons à tiroirs de rangement et classeurs à gauche et à droite. Les caissons se verrouillent. Un porte-crayons. Expédié monté, 1 boîte.

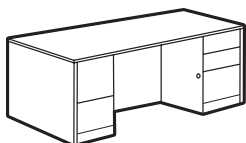

Bureau à deux caissons pleine hauteur

A3672D4	72 x 36 x 29.6	330	52.5	2244\$	471\$
A3072D4	72 x 30 x 29.6	295	43.75	2244\$	471\$
A3066D4	66 x 29.69 x 29.6	285	39.75	2150\$	404\$
A3060D4	60 x 29.69 x 29.6	276	36.25	1886\$	404\$

Caisson pleine hauteur à deux tiroirs de rangement et un tiroir classeur à droite. Caisson pleine hauteur à deux tiroirs classeurs à gauche. Les caissons se verrouillent. Un porte-crayons. Expédié monté, 1 boîte.

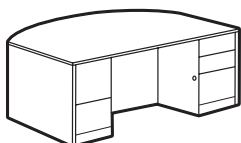

Bureau à devant arqué à deux caissons pleine hauteur

A3672DB4	72 x 32-36 x 29.6	311	52.5	2473\$	471\$
----------	-------------------	-----	------	---------------	--------------

Caisson pleine hauteur à deux tiroirs de rangement et un tiroir classeur à droite. Caisson pleine hauteur à deux tiroirs classeurs à gauche. Les caissons se verrouillent. Un porte-crayons. Expédié monté, 1 boîte.

BUREAUX À UN CAISSON

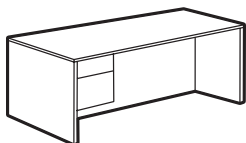

Bureau à un caisson - GAUCHE*

A3672SPL	72 x 36 x 29.6	245	52.5	1418\$	471\$
A3072SPL	72 x 29.69 x 29.6	216	43	1378\$	440\$
A3066SPL	66 x 29.69 x 29.6	207	39.75	1311\$	404\$
A3060SPL	60 x 29.69 x 29.6	197	36.25	1227\$	404\$
A3048SPL	48 x 29.69 x 29.6	177	29.25	1138\$	345\$
A2448SPL	48 x 24 x 29.6	150	24.25	1138\$	239\$

Caisson à un tiroir simple et un tiroir classeur à **gauche**. Le caisson se verrouille. Un porte-crayons. Expédié monté, 1 boîte.

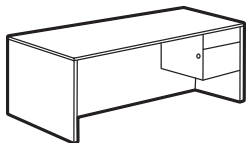

Bureau à un caisson - DROITE*

A3672SPR	72 x 36 x 29.6	245	52.5	1418\$	471\$
A3072SPR	72 x 29.69 x 29.6	216	43	1378\$	440\$
A3066SPR	66 x 29.69 x 29.6	207	39.75	1311\$	404\$
A3060SPR	60 x 29.69 x 29.6	197	36.25	1227\$	404\$
A3048SPR	48 x 29.69 x 29.6	177	29.25	1138\$	345\$
A2448SPR	48 x 24 x 29.6	150	24.25	1138\$	239\$

Caisson à un tiroir simple et un tiroir classeur à **droite**. Le caisson se verrouille. Un porte-crayons. Expédié monté, 1 boîte.

À préciser

Fini - dessus
Fini - base
Chant

Options

Numéro de clé
Empl. découpe-passe-câbles/bloc d'alim.
Stratifié HP
Panneau de fond (3/4)*

Accessoires

Bloc d'alimentation
Tablette à clavier
Porte-crayons

BUREAUX À UN CAISSON	MODÈLE	DIMENSIONS L x P x H	POIDS/LB	VOLUME/PI ³	PRIX	STRATIFIÉ+
	A3672SLB	72 x 30-36 x 29.6	233	52.5	1572\$	471\$
Bureau à devant arqué à un caisson - GAUCHE*	Dessus à devant arqué. Caisson à un tiroir simple et un tiroir classeur à gauche . Le caisson se verrouille. Un porte-crayons. Expédié monté, 1 boîte.					
	A3672SRB	72 x 30-36 x 29.6	233	52.5	1572\$	471\$
Bureau à devant arqué à un caisson - DROITE*	Dessus à devant arqué. Caisson à un tiroir simple et un tiroir classeur à droite . Le caisson se verrouille. Un porte-crayons. Expédié monté, 1 boîte.					
	A3672S4L	72 x 36 x 29.6	261	52.5	1606\$	471\$
Bureau à un caisson pleine hauteur - GAUCHE	A3072S4L	72 x 29.69 x 29.6	232	43.75	1606\$	471\$
	A3066S4L	66 x 29.69 x 29.6	221	39.5	1484\$	404\$
	A3060S4L	60 x 29.69 x 29.6	211	36.25	1419\$	404\$
	A3048S4L	48 x 29.69 x 29.6	191	29.5	1340\$	345\$
	A2448S4L	48 x 24 x 29.6	164	24.25	1340\$	239\$
	Caisson pleine hauteur à deux tiroirs de rangement et un tiroir classeur à gauche . Le tiroir classeur et le tiroir de rangement inférieur se verrouillent. Un porte-crayons. Expédié monté, 1 boîte.					
	A3672S4R	72 x 36 x 29.6	261	52.5	1606\$	471\$
Bureau à un caisson pleine hauteur - DROITE	A3072S4R	72 x 29.69 x 29.6	232	43.75	1606\$	471\$
	A3066S4R	66 x 29.69 x 29.6	221	39.75	1484\$	404\$
	A3060S4R	60 x 29.69 x 29.6	211	36.25	1419\$	404\$
	A3048S4R	48 x 29.69 x 29.6	191	29.5	1340\$	345\$
	A2448S4R	48 x 24 x 29.6	164	24.25	1340\$	239\$
	Caisson pleine hauteur à deux tiroirs de rangement et un tiroir classeur à droite . Le tiroir classeur et le tiroir de rangement inférieur se verrouillent. Un porte-crayons. Expédié monté, 1 boîte.					
	A3672S4LB	72 x 32-36 x 29.6	247	52.5	1835\$	471\$
Bureau à devant arqué à un caisson pleine hauteur - GAUCHE	Dessus à devant arqué. Caisson pleine hauteur à deux tiroirs de rangement et un tiroir classeur à gauche . Le tiroir classeur et le tiroir de rangement inférieur se verrouillent. Un porte-crayons. Expédié monté, 1 boîte.					
	A3672S4RB	72 x 32-36 x 29.6	247	52.5	1835\$	471\$
Bureau à devant arqué à un caisson pleine hauteur - DROITE	Dessus à devant arqué. Caisson pleine hauteur à deux tiroirs de rangement et un tiroir classeur à droite . Le tiroir classeur et le tiroir de rangement inférieur se verrouillent. Un porte-crayons. Expédié monté, 1 boîte.					

À préciser

Fini - dessus
Fini - base
Chant

Options

Numéro de clé
Empl. découpe-passe-câbles/bloc d'alim.
Stratifié HP
Panneau de fond (3/4)*

Accessoires

Bloc d'alimentation
Tablette à clavier
Porte-crayons

RETOURS **MODÈLE** **DIMENSIONS** **POIDS/LB** **VOLUME/PI³** **PRIX** **STRATIFIÉ+**

L x P x H

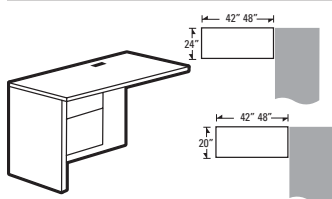

Retour affleurant - GAUCHE*

A2448FL	48 x 24 x 29.6	141	24	1013\$	239\$
A2442FL	42 x 24 x 29.6	131	21.25	1013\$	202\$
A2048FL	48 x 20 x 29.6	128	20.25	957\$	202\$
A2042FL	42 x 20 x 29.6	119	18	957\$	202\$

Caisson à un tiroir simple et un tiroir classeur à **gauche**. Le caisson se verrouille. Un porte-crayons. Un passe-câbles dans la surface de travail. Expédié monté, 1 boîte.

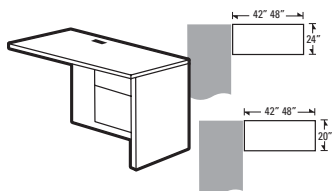

Retour affleurant - DROITE*

A2448FR	48 x 24 x 29.6	141	24	1013\$	239\$
A2442FR	42 x 24 x 29.6	131	21.25	1013\$	202\$
A2048FR	48 x 20 x 29.6	128	20.25	957\$	202\$
A2042FR	42 x 20 x 29.6	119	18	957\$	202\$

Caisson à un tiroir simple et un tiroir classeur à **droite**. Le caisson se verrouille. Un porte-crayons. Un passe-câbles dans la surface de travail. Expédié monté, 1 boîte.

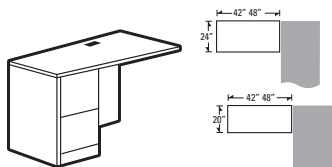

Retour affleurant à caisson pleine hauteur - GAUCHE*

A2448L4	48 x 24 x 29.6	156	24.25	1279\$	239\$
A2442L4	42 x 24 x 29.6	146	21.5	1279\$	202\$
A2048L4	48 x 20 x 29.6	142	20.5	1202\$	202\$
A2042L4	42 x 20 x 29.6	133	18	1202\$	202\$

Caisson pleine hauteur à deux tiroirs classeurs à **gauche**. Le caisson se verrouille. Un porte-crayons. Un passe-câbles dans la surface de travail. Expédié monté, 1 boîte.

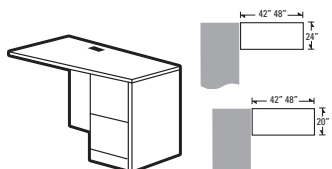

Retour affleurant à caisson pleine hauteur - DROITE*

A2448R4	48 x 24 x 29.6	156	24.25	1279\$	239\$
A2442R4	42 x 24 x 29.6	146	21.5	1279\$	202\$
A2048R4	48 x 20 x 29.6	142	20.5	1202\$	202\$
A2042R4	42 x 20 x 29.6	133	18	1202\$	202\$

Caisson pleine hauteur à deux tiroirs classeurs à **droite**. Le caisson se verrouille. Un porte-crayons. Un passe-câbles dans la surface de travail. Expédié monté, 1 boîte.

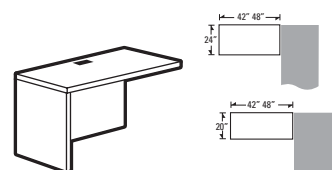

Retour affleurant - GAUCHE

A2448EL	48 x 24 x 29.6	92	4.3	710\$	239\$
A2442EL	42 x 24 x 29.6	82	3.8	710\$	202\$
A2048EL	48 x 20 x 29.6	84	4.3	655\$	202\$
A2042EL	42 x 20 x 29.6	75	3.8	655\$	202\$

Retour sans caisson. Un passe-câbles dans la surface de travail. Expédié facile à monter, 1 boîte.

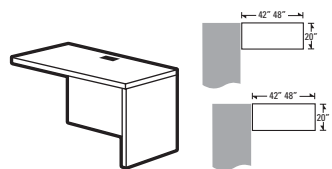

Retour affleurant - DROITE

A2448ER	48 x 24 x 29.6	92	4.3	710\$	239\$
A2442ER	42 x 24 x 29.6	82	3.8	710\$	202\$
A2048ER	48 x 20 x 29.6	84	4.3	655\$	202\$
A2042ER	42 x 20 x 29.6	75	3.8	655\$	202\$

Retour sans caisson. Un passe-câbles dans la surface de travail. Expédié facile à monter, 1 boîte.

À préciser



Fini - dessus
Fini - base
Chant

Options

Numéro de clé*
Empl. découpe-passe-câbles/bloc d'alim.
Stratifié HP

Accessoires

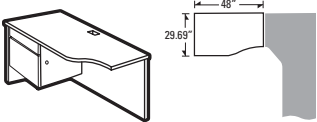
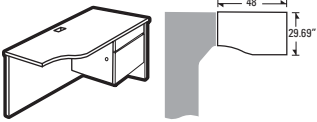
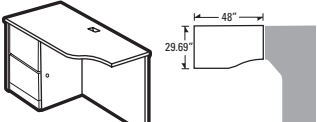
Bloc d'alimentation
Tablette à clavier
Porte-crayons

RETOURS GAGNE-PLACE	MODÈLE	DIMENSIONS L x P x H	POIDS/LB	VOLUME/PI ³	PRIX	STRATIFIÉ+
 <p>Retour gagne-place - GAUCHE</p>	A3048FSL	48 x 29.69 x 29.6	148	29	1095\$	283\$
 <p>Retour gagne-place - DROITE</p>	A3048FSR	48 x 29.69 x 29.6	148	29	1095\$	283\$
 <p>Retour gagne-place - GAUCHE</p>	A3048P4L	48 x 29.69 x 29.6	170	29	1407\$	345\$
 <p>Retour gagne-place - DROITE</p>	A3048P4R	48 x 29.69 x 29.6	170	29	1407\$	345\$

Caisson à un tiroir simple et un tiroir classeur à **gauche**. Le caisson se verrouille. Un porte-crayons. Un passe-câbles dans la surface de travail. S'utilise avec un module de coin à cinq faces de 24 po P ou les modules de coin à prolongement 2466/2472 NFL ou NNL. Expédié monté, 1 boîte.

Caisson à un tiroir simple et un tiroir classeur à **droite**. Le caisson se verrouille. Un porte-crayons. Un passe-câbles dans la surface de travail. S'utilise avec un module de coin à cinq faces de 24 po P ou les modules de coin à prolongement 2466/2472 FNR ou NNR. Expédié monté, 1 boîte.

Caisson à deux tiroirs classeurs à **gauche**. Le caisson se verrouille. Un porte-crayons. Un passe-câbles dans la surface de travail. S'utilise avec un module de coin à cinq faces de 24 po P ou les modules de coin à prolongement 2466/2472 NFL ou NNL. Expédié monté, 1 boîte.

Caisson à deux tiroirs classeurs à **droite**. Le caisson se verrouille. Un porte-crayons. Un passe-câbles dans la surface de travail. S'utilise avec un module de coin à cinq faces de 24 po P ou les modules de coin à prolongement 2466/2472 FNR ou NNR. Expédié monté, 1 boîte.

SURFACES DE TRANSITION AFFLEURANTE

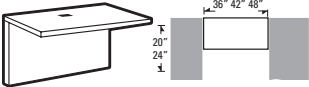
 <p>Surface de transition affleurante*</p>	A2448FB	48 x 24 x 29.6	75	4.3	629\$	239\$
	A2442FB	42 x 24 x 29.6	65	3.8	629\$	202\$
	A2436FB	36 x 24 x 29.6	58	3.3	586\$	152\$
	A2048FB	48 x 20 x 29.6	71	4.3	484\$	202\$
	A2042FB	42 x 20 x 29.6	65	3.8	460\$	202\$
	A2036FB	36 x 20 x 29.6	54	3.3	434\$	152\$

Surface de travail, panneau de fond et ferrures pour unir deux modules. Un passe-câbles dans la surface de travail. Expédiée facile à monter, 1 boîte.

BAHUTS

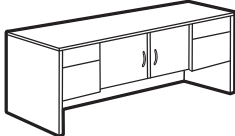
 <p>Bahut à rangement central**</p>	A2072C	72 x 20 x 29.6	243	30	1811\$	314\$
---	--------	----------------	-----	----	---------------	--------------

Caissons à tiroirs de rangement et classeurs à gauche et à droite. Portes centrales à charnières à fermeture automatique. Tablette réglable derrière les portes. Les caissons et les portes se verrouillent. Un porte-crayons. Expédié monté, 1 boîte.

À préciser

Fini - dessus
Fini - base
Poignées**
Chant

Options

Numéro de clé
Empl. suppl. passe-câbles (sauf A2072C)
Stratifié HP
Découpe pour bloc d'alimentation (sauf A2072C)

Accessoires

Bloc d'alimentation
Tablette à clavier*
Porte-crayons*

BAHUTS

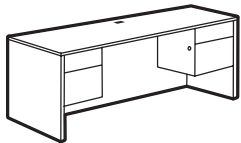

Bahut avec retrait pour les genoux

MODÈLE	DIMENSIONS L x P x H	POIDS/LB	VOLUME/PI ³	RIX	STRATIFIÉ+
A2472CK	72 x 24 x 29.6	234	35.75	1750\$	325\$
A2466CK	66 x 24 x 29.6	225	32.75	1750\$	300\$
A2072CK	72 x 20 x 29.6	212	30.25	1498\$	314\$
A2066CK	66 x 20 x 29.6	204	27.75	1498\$	300\$
A2060CK	60 x 20 x 29.6	199	25.25	1469\$	276\$

Caissons à tiroirs de rangement et classeurs à gauche et à droite. Dégagement pour les genoux au centre. Les caissons se verrouillent. Un porte-crayons. Un passe-câbles dans la surface de travail. Expédié monté, 1 boîte.

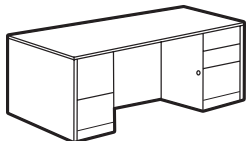

Bahut avec retrait pour les genoux et caissons pleine hauteur

A2472D4	72 x 24 x 29.6	261	35.5	2438\$	325\$
A2466D4	66 x 24 x 29.6	252	33	2438\$	300\$
A2072D4	72 x 20 x 29.6	236	30	2080\$	314\$
A2066D4	66 x 20 x 29.6	228	27.75	2080\$	300\$
A2060D4	60 x 20 x 29.6	220	25.25	2018\$	276\$

Caisson pleine hauteur à deux tiroirs de rangement et un tiroir classeur à droite. Le tiroir classeur et le tiroir de rangement inférieur se verrouillent. Caisson pleine hauteur à deux tiroirs classeurs à gauche. Le caisson se verrouille. Un porte-crayons. Expédié monté, 1 boîte.

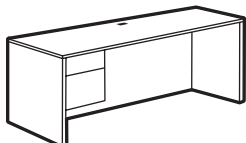

Bahut à un caisson - GAUCHE

A2472CSL	72 x 24 x 29.6	190	35.75	1407\$	325\$
A2466CSL	66 x 24 x 29.6	181	32.75	1407\$	300\$
A2072CSL	72 x 20 x 29.6	172	30.25	1194\$	314\$
A2066CSL	66 x 20 x 29.6	163	27.75	1194\$	300\$
A2060CSL	60 x 20 x 29.6	155	25.25	1130\$	276\$

Caisson à un tiroir simple et un tiroir classeur à **gauche**. Le caisson se verrouille. Un porte-crayons. Un passe-câbles dans la surface de travail. Expédié monté, 1 boîte.

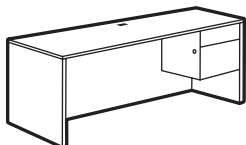

Bahut à un caisson - DROITE

A2472CSR	72 x 24 x 29.6	190	35.75	1407\$	325\$
A2466CSR	66 x 24 x 29.6	181	32.75	1407\$	300\$
A2072CSR	72 x 20 x 29.6	171	30.25	1194\$	314\$
A2066CSR	66 x 20 x 29.6	163	27.75	1194\$	300\$
A2060CSR	60 x 20 x 29.6	155	25.25	1130\$	276\$

Caisson à un tiroir simple et un tiroir classeur à **droite**. Le caisson se verrouille. Un porte-crayons. Un passe-câbles dans la surface de travail. Expédié monté, 1 boîte.

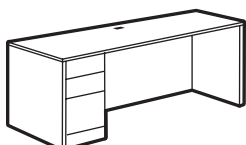

Bahut à un caisson pleine hauteur - GAUCHE

A2472S4L	72 x 24 x 29.6	205	35.5	1629\$	314\$
A2466S4L	66 x 24 x 29.6	196	33	1629\$	300\$
A2072S4L	72 x 20 x 29.6	187	30	1373\$	314\$
A2066S4L	66 x 20 x 29.6	177	27.75	1373\$	314\$
A2060S4L	60 x 20 x 29.6	168	25.25	1300\$	276\$

Caisson pleine hauteur à deux tiroirs de rangement et un tiroir classeur à **gauche**. Le tiroir classeur et le tiroir de rangement inférieur se verrouillent. Un porte-crayons. Un passe-câbles dans la surface de travail. Expédié monté, 1 boîte.

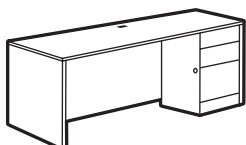

Bahut à un caisson pleine hauteur - DROITE

A2472S4R	72 x 24 x 29.6	205	35.5	1629\$	314\$
A2466S4R	66 x 24 x 29.6	196	33	1629\$	300\$
A2072S4R	72 x 20 x 29.6	187	30	1373\$	314\$
A2066S4R	66 x 20 x 29.6	177	27.75	1373\$	314\$
A2060S4R	60 x 20 x 29.6	168	25.25	1300\$	276\$

Caisson pleine hauteur à deux tiroirs de rangement et un tiroir classeur à **droite**. Le tiroir classeur et le tiroir de rangement inférieur se verrouillent. Un porte-crayons. Un passe-câbles dans la surface de travail. Expédié monté, 1 boîte.

À préciser



Fini - dessus
Fini - base
Chant

Options

Numéro de clé
Empl. découpe-passe-câbles/bloc d'alim.
Stratifié HP

Accessoires

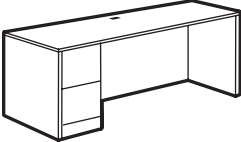
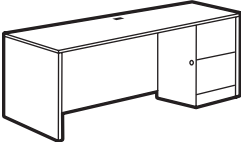
Bloc d'alimentation
Tablette à clavier
Porte-crayons

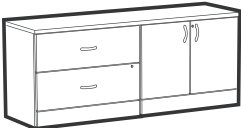
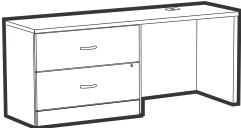
BAHUTS	MODÈLE	DIMENSIONS L x P x H	POIDS/LB	VOLUME/PI ³	PRIX	STRATIFIÉ+
 <p>Bahut à un caisson pleine hauteur - GAUCHE*</p>	A2472S2L	72 x 24 x 29.6	205	35.5	1483\$	314\$
	A2466S2L	66 x 24 x 29.6	196	32.75	1483\$	300\$
	A2072S2L	72 x 20 x 29.6	187	30.25	1401\$	314\$
	A2066S2L	66 x 20 x 29.6	177	27.75	1401\$	314\$
	A2060S2L	60 x 20 x 29.6	168	25.25	1341\$	276\$
Caisson pleine hauteur à deux tiroirs classeurs à gauche . Le caisson se verrouille. Un passe-câbles dans la surface de travail. Expédié monté, 1 boîte.						
 <p>Bahut à un caisson pleine hauteur - DROITE*</p>	A2472S2R	72 x 24 x 29.6	205	35.5	1483\$	314\$
	A2466S2R	66 x 24 x 29.6	196	32.75	1483\$	300\$
	A2072S2R	72 x 20 x 29.6	187	30.25	1401\$	314\$
	A2066S2R	66 x 20 x 29.6	177	27.75	1401\$	314\$
	A2060S2R	60 x 20 x 29.6	168	25.25	1341\$	276\$
Caisson pleine hauteur à deux tiroirs classeurs à droite . Le caisson se verrouille. Un passe-câbles dans la surface de travail. Expédié monté, 1 boîte.						
 <p>Bahut à deux classeurs latéraux</p>	A2472LF2	72 x 24 x 29.6	322	35.75	2703\$	314\$
	A2072LF2	72 x 20 x 29.6	296	30.25	2647\$	314\$
Deux classeurs latéraux à deux tiroirs installés côte à côte. Les tiroirs se verrouillent (clés identiques). Tringles de suspension comprises pour le classement latéral et avant-arrière de dossiers suspendus format lettre, juridique et A4 métrique. Mécanisme d'interverrouillage. Expédié monté, 1 boîte.						
<ul style="list-style-type: none"> • Le fini noir (HX) ou argenté (HS) DOIT être précisé pour les poignées. • Les tiroirs sont construits pour recevoir des chemises suspendues; les tiroirs inférieurs ne sont PAS adaptés pour y empiler divers articles. 						
 <p>Bahut à un classeur latéral et une armoire de rangement</p>	A2472LS	72 x 24 x 29.6	297	35.75	2421\$	314\$
	A2072LS	72 x 20 x 29.6	267	30.25	2364\$	314\$
Un classeur latéral à deux tiroirs à gauche et une armoire de rangement à droite . Les tiroirs et les portes se verrouillent (clés identiques). Tringles de suspension comprises pour le classement latéral et avant-arrière de dossiers suspendus format lettre et juridique. Mécanisme d'interverrouillage. L'armoire de rangement comporte une tablette réglable. Expédié monté, 1 boîte.						
<ul style="list-style-type: none"> • Le fini noir (HX) ou argenté (HS) DOIT être précisé pour les poignées. • Les tiroirs sont construits pour recevoir des chemises suspendues; le tiroir inférieur n'est PAS adapté pour y empiler divers articles. 						
 <p>Bahut, un classeur latéral et retrait pour les genoux - GAUCHE*</p>	A2472LKL	72 x 24 x 29.6	239	35.75	2126\$	314\$
	A2072LKL	72 x 20 x 29.6	216	30.25	2071\$	314\$
Un classeur latéral à deux tiroirs à gauche . Les tiroirs se verrouillent. Tringles de suspension comprises pour le classement latéral et avant-arrière de dossiers suspendus format lettre et juridique. Mécanisme d'interverrouillage. Un passe-câbles dans la surface de travail. Expédié monté, 1 boîte.						
<ul style="list-style-type: none"> • Le fini noir (HX) ou argenté (HS) DOIT être précisé pour les poignées. • Les tiroirs sont construits pour recevoir des chemises suspendues; le tiroir inférieur n'est PAS adapté pour y empiler divers articles. 						

À préciser

Fini - dessus
Fini - base
Poignées (sauf A2xxxS2L/A2xxxS2R)
Chant

Options

Numéro de clé
Passe-câbles suppl.
Stratifié HP
Découpe pour bloc d'alimentation*

Accessoires

Bloc d'alimentation*
Tablette à clavier*
Porte-crayons*

A ADAPTABILITES^{MD}

BAHUTS



Bahut, un classeur latéral et retrait pour les genoux - DROITE

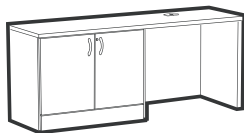

Bahut, une armoire de rangement et retrait pour les genoux - GAUCHE

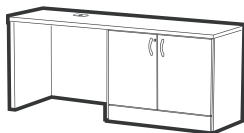

Bahut, une armoire de rangement et retrait pour les genoux - DROITE

MODÈLE	DIMENSIONS L x P x H	POIDS/LB	VOLUME/PI ³	PRIX	STRATIFIÉ+
A2472LKR	72 x 24 x 29.6	239	35.75	2126\$	314\$
A2072LKR	72 x 20 x 29.6	216	30.25	2071\$	314\$

Un classeur latéral à deux tiroirs à **droite**. Les tiroirs se verrouillent. Tringles de suspension comprises pour le classement latéral et avant-arrière de dossiers suspendus format lettre et juridique. Mécanisme d'interverrouillage. Un passe-câbles dans la surface de travail. Expédié monté, 1 boîte.

- Le fini noir (**HX**) ou argenté (**HS**) DOIT être précisé pour les poignées.
- Les tiroirs sont construits pour recevoir des chemises suspendues; le tiroir inférieur n'est PAS adapté pour y empiler divers articles

A2472SKL	72 x 24 x 29.6	218	35.75	1674\$	314\$
A2072SKL	72 x 20 x 29.6	188	30.25	1618\$	314\$

Une armoire de rangement à **gauche**. Les portes tiroirs se verrouillent. L'armoire de rangement comporte une tablette réglable. Un passe-câbles dans la surface de travail. Expédié monté, 1 boîte.

- Le fini noir (**HX**) ou argenté (**HS**) DOIT être précisé pour les poignées.

A2472SKR	72 x 24 x 29.6	218	35.75	1674\$	314\$
A2072SKR	72 x 20 x 29.6	188	30.25	1618\$	314\$

Une armoire de rangement à **droite**. Les portes tiroirs se verrouillent. L'armoire de rangement comporte une tablette réglable. Un passe-câbles dans la surface de travail. Expédié monté, 1 boîte.

- Le fini noir (**HX**) ou argenté (**HS**) DOIT être précisé pour les poignées

MODULES DE COIN À CINQ FACES

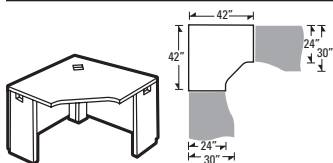

Module de coin à cinq faces*

A42245C	42 x 42 x 29.6	113	5.75	1044\$	440\$
---------	----------------	-----	------	---------------	--------------

Le module se joint à une surface jumelable gagne-place de **30 po P** ou à une surface jumelable, un retour ou une surface de transition de **24 po P**. Un passe-câbles dans la surface de travail. Panneaux latéraux étroits à gauche et à droite. **Ce module n'est pas autoportant**. Expédié facile à monter, 1 boîte.

- La face inférieure des panneaux de fond se trouve à **1 po du sol**.

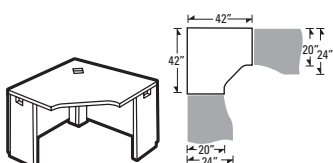

Module de coin à cinq faces*

A42205C	42 x 42 x 29.6	110	5.75	1044\$	440\$
---------	----------------	-----	------	---------------	--------------

Le module se joint à une surface jumelable gagne-place de **24 po P** ou à un retour, un classeur latéral, un bahut à classeur latéral et armoire de rangement, un bahut, une surface de transition ou une bibliothèque de bout de **20 po P**. Un passe-câbles dans la surface de travail. Panneaux latéraux étroits à gauche et à droite. **Ce module n'est pas autoportant**. Expédié facile à monter, 1 boîte.

- La découpe pour passe-câbles face inférieure des panneaux de fond se trouve à **1 po du sol**.

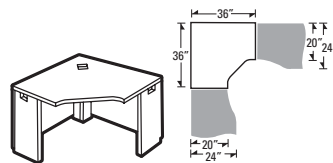

Module de coin à cinq faces*

A36205C	36 x 36 x 29.6	94	4.8	891\$	283\$
---------	----------------	----	-----	--------------	--------------

Le module se joint à une surface jumelable gagne-place de **24 po P** ou à un retour, un classeur latéral, un bahut à classeur latéral et armoire de rangement, un bahut, une surface de transition ou une bibliothèque de bout de **20 po P**. Un passe-câbles dans la surface de travail. Panneaux latéraux étroits à gauche et à droite. **Ce module n'est pas autoportant**. Expédié facile à monter, 1 boîte.

- La face inférieure des panneaux de fond se trouve à **1 po du sol**.

À préciser

Fini - dessus
Fini - base
Poignées (bahuts uniquement)
Chant

Options

Numéro de clé
Empl. suppl. passe-câbles
Stratifié HP
Découpe pour bloc d'alimentation

Accessoires

Bloc d'alimentation
Tablette à clavier*
Porte-crayons

MODULES DE COIN ALLONGÉS DE GAUCHE **MODÈLE** **DIMENSIONS** **POIDS/LB** **VOLUME/PI³** **PRIX** **STRATIFIÉ+**

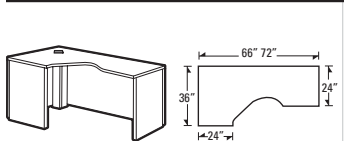

Module de coin allongé de gauche - module autoportant

	L x P x H					
A2472FFL	72	24-36	29.6	157	7	1269\$ 471\$
A2466FFL	66	24-36	29.6	151	7	1209\$ 471\$

Surface de travail allongée à droite. **Panneaux latéraux pleine profondeur à gauche et à droite - ne peut être joint ni à gauche ni à droite en raison des panneaux pleine profondeur.** Un passe-câble dans la partie en coin. Expédié facile à monter, 1 boîte.

- **La face inférieure des panneaux de fond se trouve à 1 po du sol.**
- *Le module **A2466FFL** ne peut recevoir un caisson.*

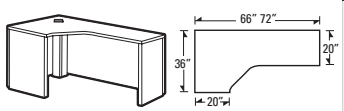

Module de coin allongé de gauche - module autoportant

A2072FFL	72	20-36	29.6	147	7	1249\$ 453\$
A2066FFL	66	20-36	29.6	141	7	1209\$ 453\$

Surface de travail allongée à droite. **Panneaux latéraux pleine profondeur à gauche et à droite - ne peut être joint ni à gauche ni à droite en raison des panneaux pleine profondeur.** Un passe-câble dans la partie en coin. Expédié facile à monter, 1 boîte.

- **La face inférieure des panneaux de fond se trouve à 1 po du sol.**

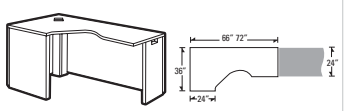

Module de coin allongé de gauche

A2472FNL	72	24-36	29.6	149	7	1249\$ 471\$
A2466FNL	66	24-36	29.6	142	7	1209\$ 453\$

Surface de travail allongée à droite. **Panneau latéral pleine profondeur à gauche. Panneau latéral étroit à droite.** Se joint à un jumelable gagne-place de 30 po P, un retour de 24 po P ou une table jumelable de 24 po P. **Le panneau latéral pleine largeur ne peut être joint à un autre module.** Un passe-câble dans la partie en coin. Expédié facile à monter, 1 boîte.

- **La face inférieure des panneaux de fond se trouve à 1 po du sol.**
- *Le module **A2466FNL** ne peut recevoir un caisson.*

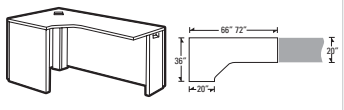

Module de coin allongé de gauche

A2072FNL	72	20-36	29.6	141	7	1229\$ 453\$
A2066FNL	66	20-36	29.6	135	7	1185\$ 453\$

Surface de travail allongée à droite. **Panneau latéral pleine profondeur à gauche. Panneau latéral étroit à droite.** Se joint à un jumelable gagne-place de 24 po P, un retour de 20 po P ou une table jumelable de 20 po P. **Le panneau latéral pleine largeur ne peut être joint à un autre module.** Un passe-câble dans la partie en coin. Expédié facile à monter, 1 boîte.

- **La face inférieure des panneaux de fond se trouve à 1 po du sol.**

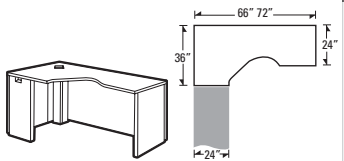

Module de coin allongé de gauche

A2472NFL	72	24-36	29.6	149	7	1249\$ 471\$
A2466NFL	66	24-36	29.6	142	7	1209\$ 453\$

Surface de travail allongée à droite. **Panneau latéral étroit à gauche. Panneau latéral pleine profondeur à droite.** Se joint à un jumelable gagne-place de 30 po P, un retour de 24 po P ou une table jumelable de 24 po P. **Le panneau latéral pleine largeur ne peut être joint à un autre module.** Un passe-câble dans la partie en coin. Expédié facile à monter, 1 boîte.

- **La face inférieure des panneaux de fond se trouve à 1 po du sol.**
- *Le module **A2466NFL** ne peut recevoir un caisson.*

À préciser	Options	Accessoires
Fini - dessus	Empl. suppl. passe-câbles	Bloc d'alimentation
Fini - base	Stratifié HP	Tablette à clavier
Chant	Découpe pour bloc d'alimentation	Porte-crayons

A ADAPTABILITES^{MD}

MODULES DE COIN ALLONGÉS DE GAUCHE

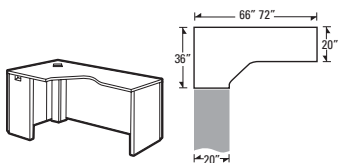

Module de coin allongé de gauche

MODÈLE	DIMENSIONS L x P x H	POIDS/LB	VOLUME/PI ³	PRIX	STRATIFIÉ+
A2072NFL	72 x 20-36 x 29.6	141	7	1229\$	471\$
A2066NFL	66 x 20-36 x 29.6	135	7	1185\$	453\$

Surface de travail allongée à droite. **Panneau latéral étroit à gauche. Panneau latéral pleine profondeur à droite.** Se joint à un jumelable gagne-place de 24 po P ou à un retour de 20 po P. **Le panneau latéral pleine largeur peut être joint.** Un passe-câble dans la partie en coin. Expédié facile à monter, 1 boîte.

- **La face inférieure des panneaux de fond se trouve à 1 po du sol.**

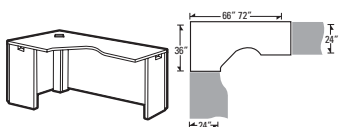

Module de coin allongé de gauche

A2472NNL	72 x 24-36 x 29.6	140	7	1229\$	471\$
A2466NNL	66 x 24-36 x 29.6	134	7	1185\$	453\$

Surface de travail allongée à droite. **Panneaux latéraux étroits à gauche et à droite.** Se joint à un jumelable gagne-place de 30 po P, un retour de 24 po P ou une table jumelable de 24 po P à une extrémité ou l'autre. Un passe-câble dans la partie en coin. Expédié facile à monter, 1 boîte.

- **La face inférieure des panneaux de fond se trouve à 1 po du sol.**
- *Le module **A2466NNL** ne peut recevoir un caisson.*

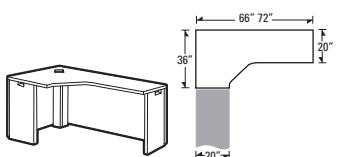

Module de coin allongé de gauche

A2072NNL	72 x 20-36 x 29.6	136	7	1209\$	471\$
A2066NNL	66 x 20-36 x 29.6	130	7	1166\$	453\$

Surface de travail allongée à droite. **Panneaux latéraux étroits à gauche et à droite.** Se joint à un jumelable gagne-place de 24 po P, un retour de 20 po P ou une surface de transition à une extrémité ou l'autre. Un passe-câble dans la partie en coin. Expédié facile à monter, 1 boîte.

- **La face inférieure des panneaux de fond se trouve à 1 po du sol.**

MODULES DE COIN ALLONGÉS DE DROITE

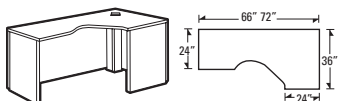

Module de coin allongé de droite
module autoportant

A2472FFR	72 x 24-36 x 29.6	157	7	1269\$	471\$
A2466FFR	66 x 24-36 x 29.6	151	7	1209\$	471\$

Surface de travail allongée à gauche. **Panneaux latéraux pleine profondeur à gauche et à droite - ne peut être joint ni à gauche ni à droite en raison des panneaux pleine profondeur.** Un passe-câble dans la partie en coin. Expédié facile à monter, 1 boîte.

- **La face inférieure des panneaux de fond se trouve à 1 po du sol.**
- *Le module **A2466FFR** ne peut recevoir un caisson.*

À préciser



Fini - dessus
Fini - base
Chant

Options

Empl. suppl. passe-câbles
Stratifié HP
Découpe pour bloc d'alimentation

Accessoires

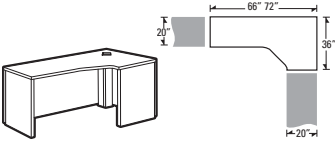
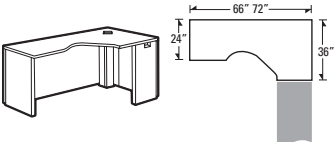
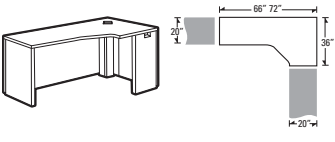
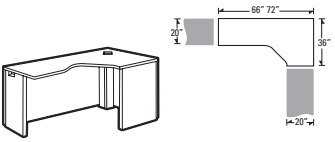
Bloc d'alimentation
Tablette à clavier
Porte-crayons

MODULES DE COIN ALLONGÉS DE DROITE	MODÈLE	DIMENSIONS L x P x H	POIDS/LB	VOLUME/PI ³	PRIX	STRATIFIÉ+
	A2072FFR	72 x 20-36 x 29.6	147	7	1249\$	453\$
	A2066FFR	66 x 20-36 x 29.6	141	7	1209\$	453\$
Module de coin allongé de droite module autoportant	<p>Surface de travail allongée à gauche. Panneaux latéraux pleine profondeur à gauche et à droite - ne peut être joint ni à gauche ni à droite en raison des panneaux pleine profondeur. Un passe-câble dans la partie en coin. Expédié facile à monter, 1 boîte.</p> <ul style="list-style-type: none"> • La face inférieure des panneaux de fond se trouve à 1 po du sol. 					
	A2472FNR	72 x 24-36 x 29.6	149	7	1249\$	471\$
	A2466FNR	66 x 24-36 x 29.6	142	7	1209\$	453\$
Module de coin allongé de droite	<p>Surface de travail allongée à gauche. Panneau latéral pleine profondeur à gauche. Panneau latéral étroit à droite. Se joint à un jumelable gagne-place de 30 po P, un retour de 24 po P ou une table jumelable de 24 po P. Le panneau latéral pleine largeur ne peut être joint à un autre module. Un passe-câble dans la partie en coin. Expédié facile à monter, 1 boîte.</p> <ul style="list-style-type: none"> • La face inférieure des panneaux de fond se trouve à 1 po du sol. • <i>Le module A2466FNR ne peut recevoir un caisson.</i> 					
	A2072FNR	72 x 20-36 x 29.6	141	7	1229\$	471\$
	A2066FNR	66 x 20-36 x 29.6	135	7	1185\$	453\$
Module de coin allongé de droite	<p>Surface de travail allongée à gauche. Panneau latéral pleine profondeur à gauche. Panneau latéral étroit à droite. Se joint à un jumelable gagne-place de 24 po P, un retour de 20 po P ou une table jumelable de 20 po P. Le panneau latéral pleine largeur ne peut être joint à un autre module. Un passe-câble dans la partie en coin. Expédié facile à monter, 1 boîte.</p> <ul style="list-style-type: none"> • La face inférieure des panneaux de fond se trouve à 1 po du sol. 					
	A2472NFR	72 x 24-36 x 29.6	149	7	1249\$	471\$
	A2466NFR	66 x 24-36 x 29.6	142	7	1209\$	453\$
Module de coin allongé de droite	<p>Surface de travail allongée à gauche. Panneau latéral étroit à gauche. Panneau latéral pleine profondeur à droite. Se joint à un jumelable gagne-place de 30 po P, un retour de 24 po P ou une table jumelable de 24 po P. Le panneau latéral pleine largeur ne peut être joint à un autre module. Un passe-câble dans la partie en coin. Expédié facile à monter, 1 boîte.</p> <ul style="list-style-type: none"> • La face inférieure des panneaux de fond se trouve à 1 po du sol. • <i>Le module A2466NFR ne peut recevoir un caisson.</i> 					
	A2072NFR	72 x 20-36 x 29.6	141	7	1229\$	471\$
	A2066NFR	66 x 20-36 x 29.6	135	7	1185\$	453\$
Module de coin allongé de droite	<p>Surface de travail allongée à gauche. Panneau latéral étroit à gauche. Panneau latéral pleine profondeur à droite. Se joint à un jumelable gagne-place de 24 po P ou à un retour de 20 po P. Le panneau latéral pleine largeur ne peut être joint à un autre module. Un passe-câble dans la partie en coin. Expédié facile à monter, 1 boîte.</p> <ul style="list-style-type: none"> • La face inférieure des panneaux de fond se trouve à 1 po du sol. 					

À préciser

Fini - dessus
Fini - base
Chant

Options

Empl. suppl. passe-câbles
Stratifié HP
Découpe pour bloc d'alimentation

Accessoires

Bloc d'alimentation
Tablette à clavier
Porte-crayons

MODULES DE COIN ALLONGÉS DE DROITE

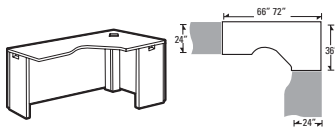

Module de coin allongé de droite

MODÈLE	DIMENSIONS L x P x H	POIDS/LB	VOLUME/PI ³	RIX	STRATIFIÉ+
A2472NNR	72 x 24-36 x 29.6	140	7	1229\$	471\$
A2466NNR	66 x 24-36 x 29.6	133	7	1185\$	453\$

Surface de travail allongée à gauche. **Panneaux latéraux étroits à gauche et à droite.** Se joint à un jumelable gagne-place de 30 po P, un retour de 24 po P ou une table jumelable de 24 po P à une extrémité ou l'autre. Un passe-câble dans la partie en coin. Expédié facile à monter, 1 boîte.

- **La face inférieure des panneaux de fond se trouve à 1 po du sol.**
- *Le module **A2466NNR** ne peut recevoir un caisson.*

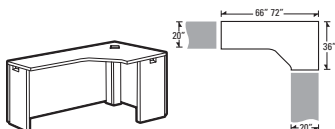

Module de coin allongé de droite

A2072NNR	72 x 20-36 x 29.6	136	7	1209\$	471\$
A2066NNR	66 x 20-36 x 29.6	130	7	1166\$	453\$

Surface de travail allongée à gauche. **Panneaux latéraux étroits à gauche et à droite.** Se joint à un jumelable gagne-place de 24 po P, un retour de 20 po P ou une surface de transition à une extrémité ou l'autre. Un passe-câble dans la partie en coin. Expédié facile à monter, 1 boîte.

- **La face inférieure des panneaux de fond se trouve à 1 po du sol.**

TABLES AUTOPORTANTES

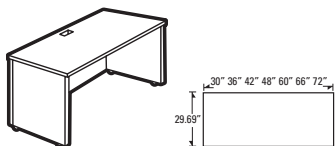

Table autoportante, 30 po P

A3072T	72 x 29.69 x 29.6	148	6	939\$	440\$
A3066T	66 x 29.69 x 29.6	140	6	887\$	404\$
A3060T	60 x 29.69 x 29.6	131	5.25	853\$	404\$
A3048T	48 x 29.69 x 29.6	116	5.25	791\$	345\$
A3042T	42 x 29.69 x 29.6	108	5.25	747\$	314\$
A3036T	36 x 29.69 x 29.6	97	4.3	717\$	283\$
A3030T	30 x 29.69 x 29.6	88	3.6	694\$	253\$

Deux panneaux latéraux pleine profondeur. **Ne peut être joint du côté gauche ou droit d'un panneau latéral pleine profondeur.** Un passe-câbles dans la surface de travail. Expédiée facile à monter, 1 boîte.

- **La face inférieure des panneaux de fond se trouve à 1 po du sol.**

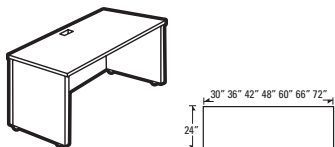

Table autoportante, 24 po P

A2472T	72 x 24 x 29.6	130	6	844\$	314\$
A2466T	66 x 24 x 29.6	123	6	801\$	300\$
A2460T	60 x 24 x 29.6	114	5.25	761\$	300\$
A2448T	48 x 24 x 29.6	99	4.3	732\$	239\$
A2442T	42 x 24 x 29.6	92	4.3	673\$	202\$
A2436T	36 x 24 x 29.6	84	4.2	670\$	152\$
A2430T	30 x 24 x 29.6	76	3.6	635\$	152\$

Deux panneaux latéraux pleine profondeur. **Ne peut être joint du côté gauche ou droit d'un panneau latéral pleine profondeur.** Un passe-câbles dans la surface de travail. Expédiée facile à monter, 1 boîte.

- **La face inférieure des panneaux de fond se trouve à 1 po du sol.**

À préciser

Fini - dessus
Fini - base
Chant

Options

Empl. suppl. passe-câbles
Stratifié HP
Découpe pour bloc d'alimentation

Accessoires

Bloc d'alimentation
Tablette à clavier
Porte-crayons

TABLES JUMELABLES - GAUCHE

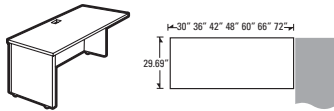

Table jumelable, 30 po P - GAUCHE

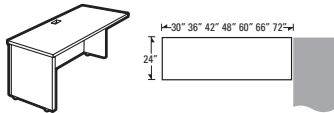

Table jumelable, 24 po P - GAUCHE

MODÈLE	DIMENSIONS	POIDS/LB	VOLUME/PI ³	PRIX	STRATIFIÉ+
A3072L	72 x 29.69 x 29.6	140	6	939\$	440\$
A3066L	66 x 29.69 x 29.6	132	6	887\$	404\$
A3060L	60 x 29.69 x 29.6	123	5.25	853\$	404\$
A3048L	48 x 29.69 x 29.6	105	4.3	791\$	345\$
A3042L	42 x 29.69 x 29.6	98	4.3	747\$	314\$
A3036L	36 x 29.69 x 29.6	88	4.2	714\$	283\$
A3030L	30 x 29.69 x 29.6	80	3.6	701\$	253\$

Un panneau latéral pleine profondeur à **gauche**. Le panneau latéral étroit à droite se joint à une table jumelable centrale ou de droite de 30 po P, ou à angle droit à une table autoportante, ainsi qu'à un îlot en D ou en P avec un piétement en T ou en H. Un passe-câbles dans la surface de travail. Expédiée facile à monter, 1 boîte.

- La face inférieure des panneaux de fond se trouve à 1 po du sol.

A2472L	72 x 24 x 29.6	121	6	844\$	314\$
A2466L	66 x 24 x 29.6	115	6	801\$	300\$
A2460L	60 x 24 x 29.6	106	5.25	773\$	300\$
A2448L	48 x 24 x 29.6	90	4.3	732\$	239\$
A2442L	42 x 24 x 29.6	82	3.8	673\$	202\$
A2436L	36 x 24 x 29.6	74	3.3	660\$	152\$
A2430L	30 x 24 x 29.6	68	3.6	635\$	152\$

Un panneau latéral pleine profondeur à **gauche**. Le panneau latéral étroit à droite se joint à une table jumelable centrale ou de droite de 24 po P, ou à angle droit à une table autoportante, un module de coin allongé de 24 po P, un module de coin à cinq faces de 42 po ou à la fin d'une course droite, ainsi qu'à un îlot en D ou en P avec un piétement en T ou en H. Un passe-câbles dans la surface de travail. Expédiée facile à monter, 1 boîte.

- La face inférieure des panneaux de fond se trouve à 1 po du sol.

TABLES JUMELABLES - DROITE

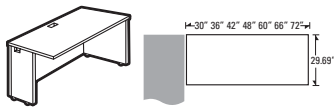

Table jumelable, 30 po P - DROITE

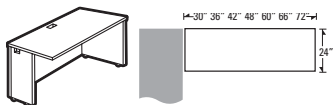

Table jumelable, 24 po P - DROITE

A3072R	72 x 29.69 x 29.6	140	6	939\$	440\$
A3066R	66 x 29.69 x 29.6	132	6	887\$	404\$
A3060R	60 x 29.69 x 29.6	123	5.25	853\$	404\$
A3048R	48 x 29.69 x 29.6	105	4.3	791\$	345\$
A3042R	42 x 29.69 x 29.6	98	4.3	747\$	314\$
A3036R	36 x 29.69 x 29.6	88	4.3	714\$	283\$
A3030R	30 x 29.69 x 29.6	80	3.6	701\$	253\$

Un panneau latéral pleine profondeur à **droite**. Le panneau latéral étroit à gauche se joint à une table jumelable centrale ou de droite de 30 po P, ou à angle droit à une table autoportante, ainsi qu'à un îlot en D ou en P avec un piétement en T ou en H. Un passe-câbles dans la surface de travail. Expédiée facile à monter, 1 boîte.

- La face inférieure des panneaux de fond se trouve à 1 po du sol.

A2472R	72 x 24 x 29.6	121	6	844\$	314\$
A2466R	66 x 24 x 29.6	115	6	801\$	300\$
A2460R	60 x 24 x 29.6	105	5.25	773\$	300\$
A2448R	48 x 24 x 29.6	90	4.3	732\$	239\$
A2442R	42 x 24 x 29.6	82	3.8	673\$	202\$
A2436R	36 x 24 x 29.6	74	3.3	660\$	152\$
A2430R	30 x 24 x 29.6	67	3.6	635\$	152\$

Un panneau latéral pleine profondeur à **droite**. Le panneau latéral étroit à gauche se joint à une table jumelable centrale ou de droite de 24 po P, ou à angle droit à une table autoportante, un module de coin allongé de 24 po P, un module de coin à cinq faces de 42 po ou à la fin d'une course droite, ainsi qu'à un îlot en D ou en P avec un piétement en T ou en H. Un passe-câbles dans la surface de travail. Expédiée facile à monter, 1 boîte.

- La face inférieure des panneaux de fond se trouve à 1 po du sol.

À préciser

Fini - dessus
Body finish
Chant

Options

Empl. suppl. passe-câbles
Stratifié HP
Découpe pour bloc d'alimentation

Accessoires

Bloc d'alimentation
Tablette à clavier
Porte-crayons

TABLES JUMELABLES

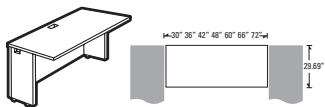

Table jumelable, 30 po P

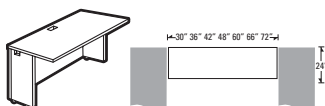

Table jumelable, 24 po P

MODÈLE	DIMENSIONS L x P x H	POIDS/LB	VOLUME/PI ³	RIX	STRATIFIÉ+
A3072N	72 x 29.69 x 29.6	131	6	939\$	440\$
A3066N	66 x 29.69 x 29.6	124	6	887\$	404\$
A3060N	60 x 29.69 x 29.6	114	5.25	853\$	404\$
A3048N	48 x 29.69 x 29.6	97	4.3	798\$	345\$
A3042N	42 x 29.69 x 29.6	89	3.8	778\$	314\$
A3036N	36 x 29.69 x 29.6	80	3.3	714\$	283\$
A3030N	30 x 29.69 x 29.6	71	3.6	665\$	253\$

Les panneaux latéraux **étroits à gauche** et à **droite** se joignent à une surface de travail de 30 po P, un îlot en D ou en P avec un piétement en T ou en H ou à angle droit à une table autoportante. Un passe-câbles dans la surface de travail. Expédiée facile à monter, 1 boîte.

- La face inférieure des panneaux de fond se trouve à 1 po du sol.

A2472N	72 x 24 x 29.6	113	6	844\$	314\$
A2466N	66 x 24 x 29.6	105	6	801\$	300\$
A2460N	60 x 24 x 29.6	100	4.5	781\$	300\$
A2448N	48 x 24 x 29.6	82	4.3	710\$	239\$
A2442N	42 x 24 x 29.6	73	3.8	673\$	202\$
A2436N	36 x 24 x 29.6	66	3.3	635\$	152\$
A2430N	30 x 24 x 29.6	59	3.6	598\$	152\$

Les panneaux latéraux **étroits à gauche** et à **droite** se joignent à une surface de travail de 24 po P, un îlot en D ou en P avec un piétement en T ou en H ou à angle droit à une table autoportante. Un passe-câbles dans la surface de travail. Expédiée facile à monter, 1 boîte.

- La face inférieure des panneaux de fond se trouve à 1 po du sol.

TABLES JUMELABLES GAGNE-PLACE - GAUCHE

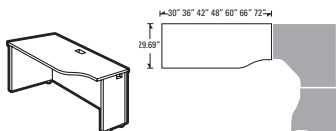

Table jumelable gagne-place, 30 po P - GAUCHE

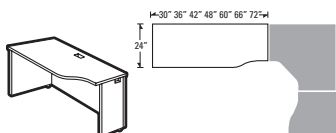

Table jumelable gagne-place, 24 po P - GAUCHE

A3072LK	72 x 29.69 x 29.6	133	6	982\$	440\$
A3066LK	66 x 29.69 x 29.6	126	6	939\$	404\$
A3060LK	60 x 29.69 x 29.6	117	5.25	894\$	404\$
A3048LK	48 x 29.69 x 29.6	100	4.3	829\$	345\$
A3042LK	42 x 29.69 x 29.6	92	3.8	779\$	314\$
A3036LK	36 x 29.69 x 29.6	83	4.3	756\$	283\$
A3030LK	30 x 29.69 x 29.6	74	3.6	726\$	253\$

Panneau latéral pleine profondeur à **gauche**. Le panneau latéral étroit à droite se joint à un module de coin à cinq faces de 24 po P. Un passe-câbles dans la surface de travail. Expédiée facile à monter, 1 boîte.

- La face inférieure des panneaux de fond se trouve à 1 po du sol.
- Les tablettes à clavier et porte-crayons ne s'utilisent qu'avec les modules de 42 po P et plus.

A2472LK	72 x 24 x 29.6	120	6	887\$	314\$
A2466LK	66 x 24 x 29.6	114	6	844\$	300\$
A2460LK	60 x 24 x 29.6	105	5.25	809\$	300\$
A2448LK	48 x 24 x 29.6	89	4.3	759\$	239\$
A2442LK	42 x 24 x 29.6	81	3.8	732\$	202\$
A2436LK	36 x 24 x 29.6	73	3.3	694\$	152\$
A2430LK	30 x 24 x 29.6	66	3.6	660\$	152\$

Panneau latéral pleine profondeur à **gauche**. Le panneau latéral étroit à droite se joint à un module de coin à cinq faces de 20 po P. Un passe-câbles dans la surface de travail. Expédiée facile à monter, 1 boîte.

- La face inférieure des panneaux de fond se trouve à 1 po du sol.
- Les tablettes à clavier et porte-crayons ne s'utilisent qu'avec les modules de 42 po P et plus.

À préciser

Fini - dessus
Fini - base
Chant

Options

Empl. suppl. passe-câbles
Stratifié HP
Découpe pour bloc d'alimentation

Accessoires

Bloc d'alimentation
Tablette à clavier
Porte-crayons

TABLES JUMELABLES GAGNE-PLACE - DROITE

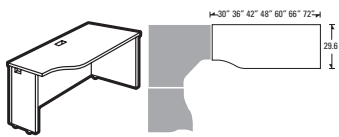

Table jumelable gagne-place, 30 po P - DROITE

MODÈLE	DIMENSIONS L x P x H	POIDS/LB	VOLUME/PI ³	PRIX	STRATIFIÉ+
A3072RK	72 x 29.69 x 29.6	133	6	982\$	440\$
A3066RK	66 x 29.69 x 29.6	126	6	939\$	404\$
A3060RK	60 x 29.69 x 29.6	117	5.25	894\$	404\$
A3048RK	48 x 29.69 x 29.6	100	4.3	829\$	345\$
A3042RK	42 x 29.69 x 29.6	91	3.8	779\$	314\$
A3036RK	36 x 29.69 x 29.6	83	4.3	756\$	283\$
A3030RK	30 x 29.69 x 29.6	74	3.6	726\$	253\$

Panneau latéral pleine profondeur à **droite**. Le panneau latéral étroit à gauche se joint à un module de coin à cinq faces de 24 po P. Un passe-câbles dans la surface de travail. Expédiée facile à monter, 1 boîte.

- **La face inférieure des panneaux de fond se trouve à 1 po du sol.**
- *Les tablettes à clavier et porte-crayons ne s'utilisent qu'avec les modules de 42 po P et plus.*

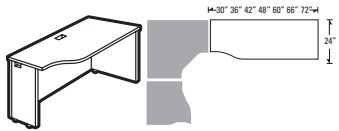

Table jumelable gagne-place, 24 po P - DROITE

A2472RK	72 x 24 x 29.6	120	6	887\$	314\$
A2466RK	66 x 24 x 29.6	114	6	844\$	300\$
A2460RK	60 x 24 x 29.6	105	5.25	809\$	300\$
A2448RK	48 x 30 x 29.6	89	4.3	759\$	239\$
A2442RK	42 x 24 x 29.6	81	3.8	732\$	202\$
A2436RK	36 x 24 x 29.6	73	3.3	694\$	152\$
A2430RK	30 x 24 x 29.6	66	3.6	660\$	152\$

Panneau latéral pleine profondeur à **droite**. Le panneau latéral étroit à gauche se joint à un module de coin à cinq faces de 20 po P. Un passe-câbles dans la surface de travail. Expédiée facile à monter, 1 boîte.

- **La face inférieure des panneaux de fond se trouve à 1 po du sol.**
- *Les tablettes à clavier et porte-crayons ne s'utilisent qu'avec les modules de 42 po P et plus.*

TABLES JUMELABLES GAGNE-PLACE

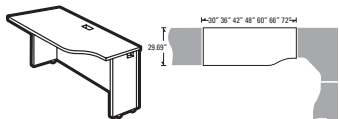

Table jumelable gagne-place, 30 po P

A3072LN	72 x 29.69 x 29.6	125	6	982\$	440\$
A3066LN	66 x 29.69 x 29.6	117	6	939\$	404\$
A3060LN	60 x 29.69 x 29.6	108	5.25	894\$	404\$
A3048LN	48 x 29.69 x 29.6	91	4.3	828\$	345\$
A3042LN	42 x 29.69 x 29.6	83	3.8	793\$	314\$
A3036LN	36 x 29.69 x 29.6	74	3.3	744\$	283\$
A3030LN	30 x 29.69 x 29.6	66	3.6	694\$	253\$

Panneaux latéraux **étroits à gauche** et à **droite**. La table se joint à un module de coin à cinq faces de 24 po P du **côté droit uniquement**. Du côté gauche, elle se joint à une surface de travail jumelable centrale ou de gauche. Un passe-câbles dans la surface de travail. Expédiée facile à monter, 1 boîte.

- **La face inférieure des panneaux de fond se trouve à 1 po du sol.**
- *Les tablettes à clavier et porte-crayons ne s'utilisent qu'avec les modules de 42 po P et plus.*

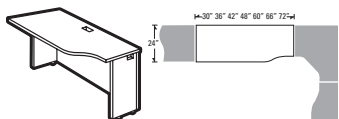

Table jumelable gagne-place, 24 po P

A2472LN	72 x 24 x 29.6	112	6	871\$	314\$
A2466LN	66 x 24 x 29.6	105	6	844\$	300\$
A2460LN	60 x 24 x 29.6	96	5.25	791\$	300\$
A2448LN	48 x 24 x 29.6	81	4.3	732\$	239\$
A2442LN	42 x 24 x 29.6	73	3.8	716\$	202\$
A2436LN	36 x 24 x 29.6	65	3.3	665\$	152\$
A2430LN	30 x 24 x 29.6	58	3.6	635\$	152\$

Panneaux latéraux **étroits à gauche** et à **droite**. La table se joint à un module de coin à cinq faces de 20 po P du **côté droit uniquement**. Du côté gauche, elle se joint à une surface de travail jumelable centrale ou de gauche. Un passe-câbles dans la surface de travail. Expédiée facile à monter, 1 boîte.

- **La face inférieure des panneaux de fond se trouve à 1 po du sol.**
- *Les tablettes à clavier et porte-crayons ne s'utilisent qu'avec les modules de 42 po P et plus.*

À préciser

Fini - dessus
Fini - base
Chant

Options

Passe-câbles suppl.
Stratifié HP
Découpe pour bloc d'alimentation

Accessoires

Bloc d'alimentation
Tablette à clavier
Porte-crayons

TABLES JUMELABLES GAGNE-PLACE

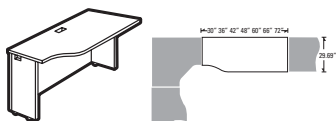

Table jumelable gagne-place, 30 po P

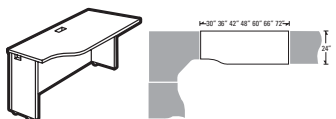

Table jumelable gagne-place, 24 po P

MODÈLE	DIMENSIONS L x P x H	POIDS/LB	VOLUME/PI ³	RIX	STRATIFIÉ+
A3072RN	72 x 29.69 x 29.6	125	6	982\$	440\$
A3066RN	66 x 29.69 x 29.6	117	6	939\$	404\$
A3060RN	60 x 29.69 x 29.6	108	5.25	894\$	404\$
A3048RN	48 x 29.69 x 29.6	91	4.3	828\$	345\$
A3042RN	42 x 29.69 x 29.6	83	3.8	793\$	314\$
A3036RN	36 x 29.69 x 29.6	74	3.3	744\$	283\$
A3030RN	30 x 29.69 x 29.6	66	3.6	694\$	253\$

Panneaux latéraux **étroits à gauche** et à **droite**. La table se joint à un module de coin à cinq faces de 24 po P du **côté gauche uniquement**. Du côté droit, elle se joint à une surface de travail jumelable centrale ou de gauche. Un passe-câbles dans la surface de travail. Expédiée facile à monter, 1 boîte.

- **La face inférieure des panneaux de fond se trouve à 1 po du sol.**
- *Les tablettes à clavier et porte-crayons ne s'utilisent qu'avec les modules de 42 po P et plus.*

A2472RN	72 x 24 x 29.6	112	6	871\$	314\$
A2466RN	66 x 24 x 29.6	105	6	844\$	300\$
A2460RN	60 x 24 x 29.6	96	5.25	791\$	300\$
A2448RN	48 x 24 x 29.6	81	4.3	732\$	239\$
A2442RN	42 x 24 x 29.6	72	3.8	716\$	202\$
A2436RN	36 x 24 x 29.6	59	3.3	665\$	152\$
A2430RN	30 x 24 x 29.6	53	3.6	635\$	152\$

Panneaux latéraux **étroits à gauche** et à **droite**. La table se joint à un module de coin à cinq faces de 20 po P du **côté gauche uniquement**. Du côté droit, elle se joint à une surface de travail jumelable centrale ou de gauche. Un passe-câbles dans la surface de travail. Expédiée facile à monter, 1 boîte.

- **La face inférieure des panneaux de fond se trouve à 1 po du sol.**
- *Les tablettes à clavier et porte-crayons ne s'utilisent qu'avec les modules de 42 po P et plus.*

ÎLOTS EN D

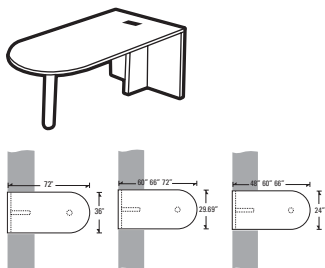

Îlot en D - Panneau latéral pleine profondeur et pied (piétement en T)*

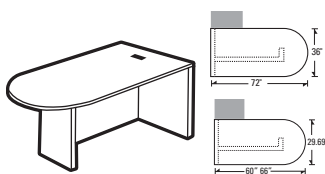

Îlot en D - Panneau de fond pleine hauteur - GAUCHE

A3672FI	72 x 36 x 29.6	124	8.5	994\$	471\$
A3072FI	72 x 29.69 x 29.6	107	7.5	957\$	440\$
A3066FI	66 x 29.69 x 29.6	102	7.5	894\$	404\$
A3060FI	60 x 29.69 x 29.6	96	6.76	844\$	404\$
A2466FI	66 x 24 x 29.6	90	7.5	838\$	300\$
A2460FI	60 x 24 x 29.6	84	6.76	794\$	300\$
A2448FI	48 x 24 x 29.6	74	5.76	759\$	239\$

L'îlot se joint à un module à panneau latéral étroit. Ferrures de jumelage comprises. **Ce module n'est pas autoportant.** Un passe-câbles dans la surface de travail. Expédié facile à monter, 2 boîtes.

- Le pied est expédié dans une boîte séparée. Le fini noir (**TBL**) ou tungstène (**TTU**) DOIT être précisé.

A3672FIL	72 x 36 x 29.6	139	7	999\$	471\$
A3066FIL	66 x 29.69 x 29.6	116	6	921\$	404\$
A3060FIL	60 x 29.69 x 29.6	106	5.25	844\$	404\$

L'îlot se joint au côté gauche d'une surface de travail. Peut loger tout caisson de 19 po (autoportant, mobile ou suspendu). Un passe-câbles dans la surface de travail. Expédié facile à monter, 1 boîte.

- **La face inférieure des panneaux de fond se trouve à 1 po du sol.**

À préciser

Fini - dessus
Fini - base
Chant
Fini - pied*

Options

Empl. suppl. passe-câbles
Stratifié HP
Découpe pour bloc d'alimentation

Accessoires

Bloc d'alimentation
Tablette à clavier
Porte-crayons

ÎLOTS EN D **MODÈLE** **DIMENSIONS** **POIDS/LB** **VOLUME/PI³** **PRIX** **STRATIFIÉ+**

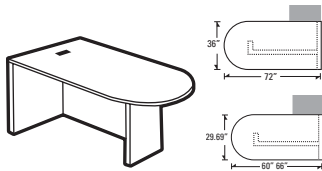

Îlot en D - Panneau de fond hauteur - DROITE

L x P x H

A3672FIR	72 x 36 x 29.6	139	7	999\$	471\$
A3066FIR	66 x 29.69 x 29.6	116	6	921\$	404\$
A3060FIR	60 x 29.69 x 29.6	106	5.25	844\$	404\$

L'îlot se joint au côté droit d'une surface de travail. Peut loger tout caisson de 19 po (autoportant, mobile ou suspendu). Un **pleine** passe-câbles dans la surface de travail. Expédié facile à monter, 1 boîte.

- La face inférieure des panneaux de fond se trouve à 1 po du sol.

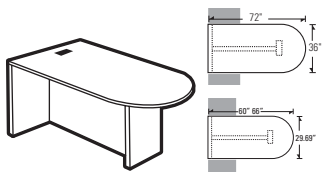

Îlot en D - Panneau de fond pleine hauteur (piètement en H) - CENTRAL

A3672FIC	72 x 36 x 29.6	139	7	999\$	471\$
A3066FIC	66 x 29.69 x 29.6	116	6	921\$	404\$
A3060FIC	60 x 29.69 x 29.6	106	5.25	844\$	404\$

L'îlot s'installe entre deux surfaces de travail. Ne peut loger aucun. Un passe-câbles dans la surface de travail. Expédié facile à monter, 1 boîte.

- La face inférieure des panneaux de fond se trouve à 1 po du sol.

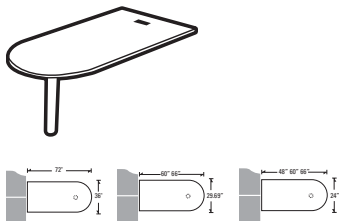

Îlot en D jumelable avec pied*

A3672I	72 x 36 x 29.6	88	8.5	801\$	471\$
A3066I	66 x 29.69 x 29.6	71	7.5	741\$	404\$
A3060I	60 x 29.69 x 29.6	65	6.76	716\$	404\$
A2466I	66 x 24 x 29.6	63	7.5	679\$	300\$
A2460I	60 x 24 x 29.6	57	6.76	655\$	300\$
A2448I	48 x 24 x 29.6	47	5.76	625\$	239\$

L'îlot se joint à l'extrémité de surfaces de travail. Ferrures de jumelage comprises. Un passe-câbles dans la surface de travail. Expédié facile à monter, 2 boîtes.

- Le pied est expédié dans une boîte séparée. Le fini noir (**TBL**) ou tungstène (**TTU**) DOIT être précisé.

ÎLOTS DE COIN ALLONGÉS

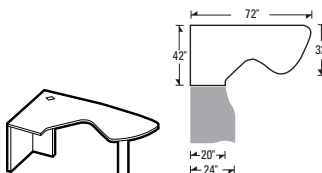

Îlot de coin allongé - DROITE*

A4272EIR	72 x 42-32 x 29.6	104	11.5	1259\$	629\$
----------	-------------------	-----	------	---------------	--------------

Surface de travail allongée à droite. Se joint à un retour de 20 po P ou un jumelable gagne-place de 24 po P à gauche. **Ce module n'est pas autoportant.** Un passe-câbles dans la surface de travail. Expédié facile à monter, 2 boîtes.

- Le pied est expédié dans une boîte séparée. Le fini noir (**TBL**) ou tungstène (**TTU**) DOIT être précisé.

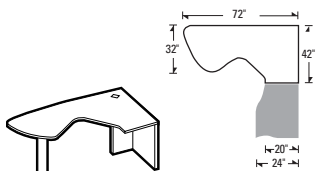

Îlot de coin allongé - GAUCHE*

A4272EIL	72 x 42-32 x 29.6	104	11.5	1259\$	629\$
----------	-------------------	-----	------	---------------	--------------

Surface de travail allongée à gauche. Se joint à un retour de 20 po P ou un jumelable gagne-place de 24 po P à droite. **Ce module n'est pas autoportant.** Un passe-câbles dans la surface de travail. Expédié facile à monter, 2 boîtes.

- Le pied est expédié dans une boîte séparée. Le fini noir (**TBL**) ou tungstène (**TTU**) DOIT être précisé.

À préciser

- Fini - dessus
- Fini - base (sauf îlot en D jumelable/pied)
- Chant
- Fini - pied*

Options

- Empl. suppl. passe-câbles
- Stratifié HP
- Découpe pour bloc d'alimentation

Accessoires

- Bloc d'alimentation
- Tablette à clavier
- Porte-crayons

ÎLOTS EN P

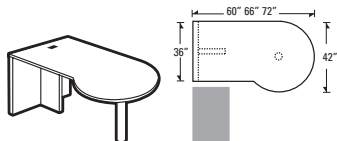

Îlot en P - Panneau latéral pleine profondeur et pied (piétement en T) - GAUCHE*

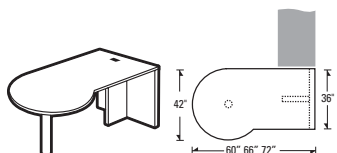

Îlot en P - Panneau latéral pleine profondeur et pied (piétement en T) - DROITE*

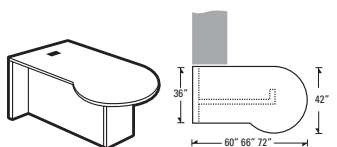

Îlot en P - Panneau de fond pleine hauteur (piétement en H) - GAUCHE

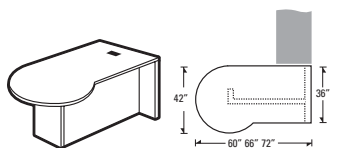

Îlot en P - Panneau de fond pleine hauteur (piétement en H) - DROITE

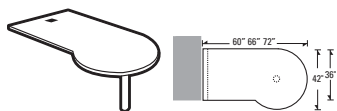

Îlot en P avec pied - GAUCHE*

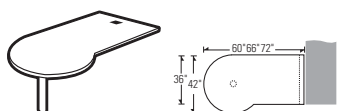

Îlot en P avec pied - DROITE*

MODÈLE	DIMENSIONS L x P x H	POIDS/LB	VOLUME/PI ³	PRIX	STRATIFIÉ+
A3672FPL	72 x 36-42 x 29.6	128	9.26	1153\$	629\$
A3666FPL	66 x 36-42 x 29.6	122	8.76	1123\$	629\$
A3660FPL	60 x 36-42 x 29.6	116	8	1068\$	533\$

L'îlot se joint au côté gauche d'une surface de travail. Ferrures de jumelage comprises. **Ce module n'est pas autoportant.** Un passe-câbles dans la surface de travail. Expédié facile à monter, 2 boîtes.

- Le pied est expédié dans une boîte séparée. Le fini noir (**TBL**) ou tungstène (**TTU**) DOIT être précisé.

A3672FPR	72 x 36-42 x 29.6	128	9.26	1153\$	629\$
A3666FPR	66 x 36-42 x 29.6	122	8.76	1123\$	629\$
A3660FPR	60 x 36-42 x 29.6	116	8	1068\$	533\$

L'îlot se joint au côté droit d'une surface de travail. Ferrures de jumelage comprises. **Ce module n'est pas autoportant.** Un passe-câbles dans la surface de travail. Expédié facile à monter, 2 boîtes.

- Le pied est expédié dans une boîte séparée. Le fini noir (**TBL**) ou tungstène (**TTU**) DOIT être précisé.

A3672PL	72 x 36-42 x 29.6	143	7.75	1168\$	629\$
A3666PL	66 x 36-42 x 29.6	136	7.25	1087\$	629\$
A3660PL	60 x 36-42 x 29.6	126	6.5	1024\$	533\$

L'îlot se joint au côté gauche d'une surface de travail. Peut loger tout caisson de 19 po (autoportant, mobile ou suspendu). Un passe-câbles dans la surface de travail. Expédié facile à monter, 1 boîte.

- La face inférieure des panneaux de fond se trouve à 1 po du sol.**

A3672PR	72 x 36-42 x 29.6	143	7.75	1168\$	629\$
A3666PR	66 x 36-42 x 29.6	136	7.25	1087\$	629\$
A3660PR	60 x 36-42 x 29.6	126	6.5	1024\$	533\$

L'îlot se joint au côté droit d'une surface de travail. Peut loger tout caisson de 19 po (autoportant, mobile ou suspendu). Un passe-câbles dans la surface de travail. Expédié facile à monter, 1 boîte.

- La face inférieure des panneaux de fond se trouve à 1 po du sol.**

A3672IPL	72 x 36-42 x 29.6	92	9.26	993\$	629\$
A3666IPL	66 x 36-42 x 29.6	86	8.76	951\$	629\$
A3660IPL	60 x 36-42 x 29.6	80	8	887\$	533\$

L'îlot se joint à l'extrémité de surfaces de travail. Ferrures de jumelage comprises. Un passe-câbles dans la surface de travail. Expédié facile à monter, 2 boîtes.

- Le pied est expédié dans une boîte séparée. Le fini noir (**TBL**) ou tungstène (**TTU**) DOIT être précisé.

A3672IPR	72 x 36-42 x 29.6	92	9.26	993\$	629\$
A3666IPR	66 x 36-42 x 29.6	86	8.76	951\$	629\$
A3660IPR	60 x 36-42 x 29.6	80	8	887\$	533\$

L'îlot se joint à l'extrémité de surfaces de travail. Ferrures de jumelage comprises. Un passe-câbles dans la surface de travail. Expédié facile à monter, 2 boîtes.

- Le pied est expédié dans une boîte séparée. Le fini noir (**TBL**) ou tungstène (**TTU**) DOIT être précisé.

À préciser

Finis - dessus
Finis - base
Chant
Finis - pied*

Options

Empl. suppl. passe-câbles
Stratifié HP
Découpe pour bloc d'alimentation

Accessoires

Bloc d'alimentation
Tablette à clavier
Porte-crayons

ÎLOTS DE TRANSITION COURBES

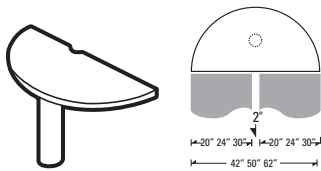

Îlot de transition courbe avec découpe pour cloison**

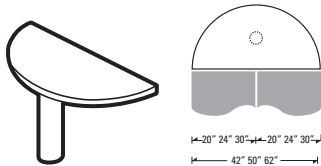

Îlot de transition courbe**

MODÈLE	DIMENSIONS		POIDS/LB	VOLUME/PI ³	PRIX	STRATIFIÉ+
	L x P x H					
A62RS	62 x 31	x 29.6	59	6.76	951\$	314\$
A50RS	50 x 25	x 29.6	46	5.76	816\$	314\$
A42RS	42 x 21	x 29.6	41	5.26	741\$	253\$

Pour unir deux modules de même profondeur dos à dos, séparés par une cloison. Comprend un pied monobranché. Une ferrure en L (**MLB90**) est nécessaire pour un raccord aux panneaux latéraux pleine profondeur. Expédié facile à monter, 2 boîtes.

- La ferrure MLB90 doit être commandée séparément. Se reporter à la page 265.
- Le pied est expédié dans une boîte séparée. Le fini noir (**TBL**) ou tungstène (**TTU**) DOIT être précisé.
- **Ne peut recevoir une tablette à clavier ou un porte-crayons.**

A60RS	60 x 29.69	x 29.6	56	5.76	951\$	314\$
A48RS	48 x 24	x 29.6	43	5.76	816\$	253\$
A40RS	40 x 20	x 29.6	40	5.26	741\$	253\$

Pour unir deux modules de même profondeur dos à dos. Comprend un pied monobranché. Une ferrure en L (**MLB90**) est nécessaire pour un raccord aux panneaux latéraux pleine profondeur. Expédié facile à monter, 2 boîtes.

- La ferrure MLB90 doit être commandée séparément. Se reporter à la page 265.
- Le pied est expédié dans une boîte séparée. Le fini noir (**TBL**) ou tungstène (**TTU**) DOIT être précisé.
- **Ne peut recevoir une tablette à clavier ou un porte-crayons.**

POSTES D'ACCUEIL

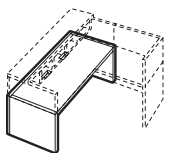

Bureau*

A3072RD	72 x 29.69	x 29.6	149	7	1019\$	440\$
---------	------------	--------	-----	---	---------------	--------------

Sans caisson. Deux passe-câbles dans la surface de travail. Expédié facile à monter, 1 boîte.

- Les modules pour postes d'accueil ne peuvent être utilisés qu'ensemble. Ne pas les commander avec des modules Adaptabilities réguliers.
- *Ces modules ne peuvent être utilisés avec les modules de la gamme Divide.*

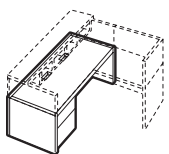

Bureau à un caisson - GAUCHE*

A3072RDL	72 x 29.69	x 29.6	222	43.75	1494\$	440\$
----------	------------	--------	-----	-------	---------------	--------------

Caisson à un tiroir simple et un tiroir classeur à **gauche**. Le caisson se verrouille. Deux passe-câbles dans la surface de travail. Expédié facile à monter, 1 boîte.

- Les modules pour postes d'accueil ne peuvent être utilisés qu'ensemble. Ne pas les commander avec des modules Adaptabilities réguliers.
- *Ces modules ne peuvent être utilisés avec les modules de la gamme Divide.*

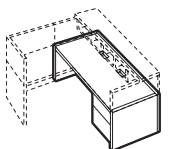

Bureau à un caisson - DROITE*

A3072RDR	72 x 29.69	x 29.6	222	43.75	1494\$	440\$
----------	------------	--------	-----	-------	---------------	--------------

Caisson à un tiroir simple et un tiroir classeur à **droite**. Le caisson se verrouille. Deux passe-câbles dans la surface de travail. Expédié facile à monter, 1 boîte.

- Les modules pour postes d'accueil ne peuvent être utilisés qu'ensemble. Ne pas les commander avec des modules Adaptabilities réguliers.
- *Ces modules ne peuvent être utilisés avec les modules de la gamme Divide.*

À préciser

Fini - dessus
Fini - base (sauf îlots de transition courbe)
Fini - pied**
Chant

Options

Empl. suppl. passe-câbles*
Stratifié HP*
Découpe pour bloc d'alimentation*

Accessoires

Bloc d'alimentation*
Tablette à clavier*
Porte-crayons*

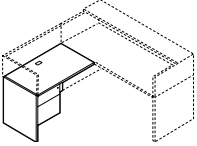
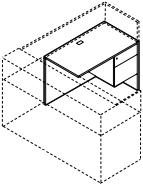
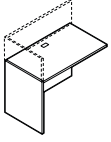
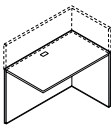
RETOURS	MODÈLE	DIMENSIONS L x P x H	POIDS/LB	VOLUME/PI ³	PRIX	STRATIFIÉ+
 <p>Retour pour poste d'accueil - GAUCHE*</p>	A2442RRL	42 x 24 x 29.6	131	21.25	1005\$	202\$
 <p>Retour pour poste d'accueil - DROITE*</p>	A2442RRR	42 x 24 x 29.6	131	21.25	1005\$	202\$
 <p>Retour pour poste d'accueil - GAUCHE*</p>	A2442KRL	42 x 24 x 29.6	83	3.8	710\$	202\$
 <p>Retour pour poste d'accueil - DROITE*</p>	A2442KRR	42 x 24 x 29.6	83	3.8	710\$	202\$

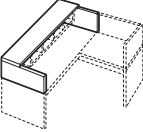
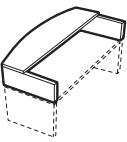
PLANS DE TRAVAIL	MODÈLE	DIMENSIONS L x P x H	POIDS/LB	VOLUME/PI ³	PRIX	STRATIFIÉ+
 <p>Plan de travail</p>	A3072URD	72 x 29.69 x 13.75	67	4.3	636\$	188\$
 <p>Plan de travail à devant arqué</p>	A3072URB	72 x 29.69-36 x 13.75	72	4.3	887\$	253\$

À préciser

Fini - dessus
Fini - base
Chant

Options

Empl. suppl. passe-câbles*
Stratifié HP*
Découpe pour bloc d'alimentation*

Accessoires

Bloc d'alimentation*
Tablette à clavier*
Porte-crayons*

POSTES D'ACCUEIL **MODÈLE** **DIMENSIONS** **POIDS/LB** **VOLUME/PI³** **PRIX** **STRATIFIÉ+**

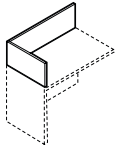

Cloison pour retour - GAUCHE

L x P x H						
A2442URL	42 x 24 x 12.75	27	2	303\$	s.o.	

S'installe sur un retour pour poste d'accueil de **gauche** (A2442RRL/A2442KRL). Expédiée facile à monter, 1 boîte.

- Ces modules supérieurs pour postes d'accueil ne peuvent être utilisés qu'avec les retours susmentionnés, dont le dessus est muni de mini-fixations pour assujettir les modules supérieurs.

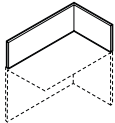

Cloison pour retour - DROITE

A2442URR	42 x 24 x 12.75	27	2	303\$	s.o.
----------	-----------------	----	---	--------------	------

S'installe sur un retour pour poste d'accueil de **droite** (A2442RRR/A2442KRR). Expédiée facile à monter, 1 boîte.

- Ces modules supérieurs pour postes d'accueil ne peuvent être utilisés qu'avec les retours susmentionnés, dont le dessus est muni de mini-fixations pour assujettir les modules supérieurs.

RANGE-TOUT POUR BUREAU D'ACCUEIL

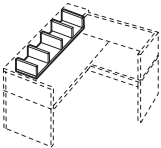

Range-tout pour bureau d'accueil

A11720RD	52 x 11 x 6	22	2.6	174\$	s.o.
----------	-------------	----	-----	--------------	------

S'utilise sous un plan de travail. Fini noir uniquement. Aucune spécification pour le range-tout pour bureau d'accueil. Expédié facile à monter, 1 boîte.

RANGEMENTS SURÉLEVÉS À MONTAGE MURAL OU SUR CLOISON

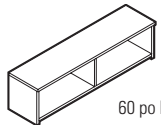

60 po L

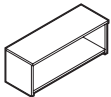

30 po - 48 po L

Rangement surélevé*

A00S60	60 x 15 x 16	86	5.25	794\$	s.o.
A00S48	48 x 15 x 16	70	4.3	649\$	s.o.
A00S42	42 x 15 x 16	62	3.8	636\$	s.o.
A00S36	36 x 15 x 16	56	3.3	563\$	s.o.
A00S30	30 x 15 x 16	48	3	532\$	s.o.

Comprend des ferrures en J préinstallées pour montage mural. Une tablette fixe. Dos plein. Peut recevoir des portes standard pour étagères Adaptabilities. Les modules de 30 po à 48 po de largeur ne sont pas dotés d'une cloisonnette centrale. Expédié facile à monter, 1 boîte.

- **NOTA** : Il convient de prendre toutes les précautions nécessaires lorsqu'on monte un rangement à un mur ou à une cloison. Le rangement doit être assujéti aux montants du mur à l'aide d'ancrages appropriés, faute de quoi il pourrait chuter, risquant de provoquer des blessures. Ferrures de montage non comprises. Les ferrures choisies doivent être appropriées au matériau du mur. Consulter un installateur professionnel.

À préciser

Finis - dessus
Finis - base*
Chant*

Options

Portes*

ÉTAGÈRES OUVERTES

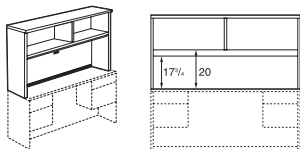

Étagère ouverte avec dos*

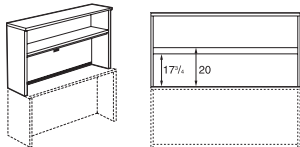

Étagère ouverte avec dos*

MODÈLE	DIMENSIONS L x P x H	POIDS/LB	VOLUME/PI ³	RIX	STRATIFIÉ+
A72HOCB	72 x 15 x 36	175	28.25	1116\$	s.o.
A71HOCB	71.69 x 15 x 36	175	28.25	1116\$	s.o.
A66HOCB	66 x 15 x 36	164	26	951\$	s.o.
A60HOCB	60 x 15 x 36	151	23.75	887\$	s.o.

Une tablette fixe et une cloisonnette de séparation fixe. La partie inférieure du dos est munie d'un passe-câbles rectangulaire et d'une jupe souple pour la gestion des câbles. Toutes les étagères sont expédiées montées. L'étagère **A71HOCB** s'utilise pour couvrir un module de 30 po x 60 po-66 po SPL/R et un module de 20 po-24 po x 42 po FL/FR/L4/R4.

Expédiée montée, 1 boîte.

- Le dégagement entre la surface de travail et la face inférieure de la cantonnière est de 17,75 po; il est de 20 po entre la surface de travail et la face inférieure des portes de l'étagère.
- Le fil du bois est horizontal pour les parties supérieure et inférieure du panneau arrière.

A48HOCB	48 x 15 x 36	124	19	809\$	s.o.
A42HOCB	42 x 15 x 36	111	16.75	729\$	s.o.
A36HOCB	36 x 15 x 36	99	14.5	673\$	s.o.
A30HOCB	30 x 15 x 36	88	12.25	618\$	s.o.

Une tablette fixe. La partie inférieure du dos est munie d'un passe-câbles rectangulaire et d'une jupe souple pour la gestion des câbles. Toutes les étagères sont expédiées montées. Expédiée montée, 1 boîte.

- Le dégagement entre la surface de travail et la face inférieure de la cantonnière est de 17,75 po; il est de 20 po entre la surface de travail et la face inférieure des portes de l'étagère.
- Le fil du bois est horizontal pour les parties supérieure et inférieure du panneau arrière.

PIGEONNIERS

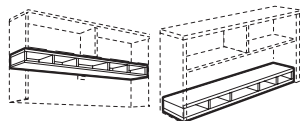

Pigeonnier horizontal

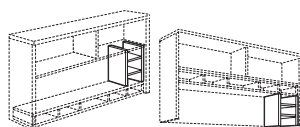

Pigeonnier vertical

AHS72	70 x 11.25 x 5.62	41	3	668\$	s.o.
AHS71	69 x 11.25 x 5.62	41	3	698\$	s.o.
AHS66	64 x 11.25 x 5.62	38	2.8	668\$	s.o.
AHS60	58 x 11.25 x 5.62	35	2.5	550\$	s.o.
AHS48	46 x 11.25 x 5.62	28	2	399\$	s.o.
AHS42	40 x 11.25 x 5.62	24	2	399\$	s.o.
AHS36	34 x 11.25 x 5.62	22	2	327\$	s.o.

Pour plus de rangement. Peut se monter à la position **supérieure** ou **inférieure**, à l'intérieur d'une étagère.

Expédié facile à monter, 1 boîte.

- **Ne peut être utilisé avec les rangements surélevés A00S ou C00S.**
- Fini noir de série. Fini cobalt brossé (**BRC**) offert en option, sans supplément. À préciser.

AVS14	13.37 x 11.25 x 14.37	13	0.9	419\$	s.o.
-------	-----------------------	----	-----	--------------	------

S'utilise de pair avec un pigeonnier horizontal. Peut s'installer sur le pigeonnier horizontal ou sous celui-ci.

Expédié facile à monter, 1 boîte.

- Fini noir de série. Fini cobalt brossé (**BRC**) offert en option, sans supplément. À préciser.

ÉTAGÈRES DE COIN



Étagère de coin avec dos*

A42CH	42 x 15 x 36	144	6.25	1300\$	s.o.
A36CH	36 x 15 x 36	125	4.8	1164\$	s.o.

Une tablette fixe. La partie inférieure de chaque dos est munie d'un passe-câbles rectangulaire et d'une jupe souple pour la gestion des câbles. Expédiée facile à monter, 1 boîte.

- Le fil du bois est horizontal pour les parties supérieure et inférieure du panneau arrière.

À préciser

Fini - dessus*

Fini - base*

Chant

ÉTAGÈRES DE COIN **MODÈLE** **DIMENSIONS** **POIDS/LB** **VOLUME/PI³** **PRIX** **STRATIFIÉ+**

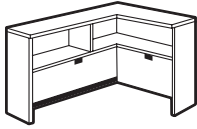

Étagère de coin avec dos - DROITE

	L x P x H				
A3672CHR	36-72 x 15 x 36	186	7	1532\$	s.o.
A3666CHR	36-66 x 15 x 36	177	7	1518\$	s.o.

Une tablette fixe et une cloisonnette de séparation fixe du côté **gauche**. La partie inférieure de chaque dos est munie d'un passe-câbles rectangulaire et d'une jupe souple pour la gestion des câbles. Expédiée facile à monter, 1 boîte.

- Le fil du bois est horizontal pour les parties supérieure et inférieure du panneau arrière.

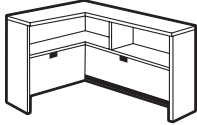

Étagère de coin avec dos - GAUCHE

A3672CHL	36-72 x 15 x 36	186	7.25	1532\$	s.o.
A3666CHL	36-66 x 15 x 36	177	7.25	1518\$	s.o.

Une tablette fixe et une cloisonnette de séparation fixe du côté **droit**. La partie inférieure de chaque dos est munie d'un passe-câbles rectangulaire et d'une jupe souple pour la gestion des câbles. Expédiée facile à monter, 1 boîte.

- Le fil du bois est horizontal pour les parties supérieure et inférieure du panneau arrière.

PORTES POUR ÉTAGÈRES

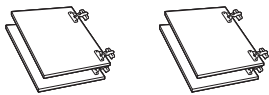

Jeu de quatre portes

ADOOR72	17.75 x 0.69 x 15	25	1.8	454\$	s.o.
ADOOR71	17.12 x 0.69 x 15	25	1.8	454\$	s.o.
ADOOR66	16.75 x 0.69 x 15	24	1.8	454\$	s.o.
ADOOR60	14.75 x 0.69 x 15	22	1.8	454\$	s.o.

S'utilise avec les étagères droites de 72 po, 71 po, 66 po et 60 po L. Charnières comprises. Serrures offertes. **Ajouter 238 \$** pour l'ensemble serrure. Deux serrures sont nécessaires pour les portes de modules de plus de 60 po L. Expédié facile à monter, 1 jeu par boîte.

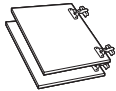

Jeu de deux portes

ADOOR48	23.5 x 0.69 x 15	18	1.8	272\$	s.o.
ADOOR42	20.5 x 0.69 x 15	17	1.8	272\$	s.o.
ADOOR36	17.5 x 0.69 x 15	15	1.8	272\$	s.o.
ADOOR30	14.5 x 0.69 x 15	13	1.8	272\$	s.o.

S'utilise avec les étagères droites de 48 po, 42 po, 36 po et 30 po L. Charnières comprises. Serrure offerte. **Ajouter 119 \$** pour la serrure. Une serrure est nécessaire pour les portes de modules de 48 po L et moins. Expédié facile à monter, 1 jeu par boîte.

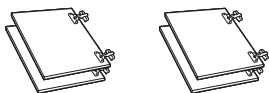

Jeu de quatre portes pour étagères de coin

ADOOR72C	56.5 x 0.69 x 15	27	1.8	484\$	s.o.
ADOOR66C	50.5 x 0.69 x 15	25	1.8	484\$	s.o.

S'utilise avec les étagères de coin de 72 po et de 66 po L. Charnières comprises. Des serrures ne sont pas offertes pour les étagères de coin. Expédié facile à monter, 1 jeu par boîte.

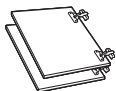

Jeu de deux portes pour étagères de coin

ADOOR42C	26.5 x 0.69 x 15	20	1.8	454\$	s.o.
ADOOR36C	21.5 x 0.69 x 15	17	1.8	290\$	s.o.

S'utilise avec les étagères de coin de 42 po et de 36 po L. Charnières comprises. Des serrures ne sont pas offertes pour les étagères de coin. Expédié facile à monter, 1 jeu par boîte.

À préciser

- Fini - dessus/portes
- Fini - base (étagères uniquement)
- Chant (étagères uniquement)

TABLEAUX PUNAISABLES POUR ÉTAGÈRES

NOTES : Les tableaux punaisables peuvent être garnis des textiles suivants :

- Anchrage
- Textiles pour sièges de Global*
- Lola
- Merge

Pour un tableau punaisable sur mesure de moins de 82 po L sur 21 po H, utiliser le prix du module de dimensions supérieures suivant et ajouter 10 %. Par exemple : ATB4921 - module de dimensions supérieures suivant - ATB5821 + 10 %.

* Communiquer avec le service à la clientèle pour les prix.

TABLEAUX PUNAISABLES POUR ÉTAGÈRES

MODÈLE **DIMENSIONS** **POIDS/LB** **VOLUME/PI³** **PRIX**

L x P x H



Tableau punaisable

ATB7016	70 x 1 x 15	7	1.3	367\$
---------	-------------	---	-----	--------------

S'utilise dans l'étagère droite **A72HOCB**. Vis de montage et cache-vis compris.

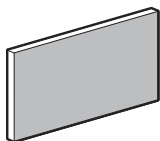

Tableau punaisable

ATB6916	69.5 x 1 x 15	7	1.3	367\$
---------	---------------	---	-----	--------------

S'utilise dans l'étagère droite **A71HOCB**. Vis de montage et cache-vis compris.

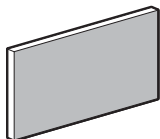

Tableau punaisable

ATB6416	64 x 1 x 15	6.4	1.3	356\$
---------	-------------	-----	-----	--------------

S'utilise dans l'étagère droite **A66HOCB**. Vis de montage et cache-vis compris.

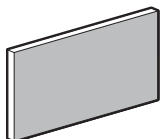

Tableau punaisable

ATB5816	58 x 1 x 15	5.8	1.08	347\$
---------	-------------	-----	------	--------------

S'utilise dans l'étagère droite **A60HOCB**. Vis de montage et cache-vis compris.

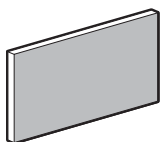

Tableau punaisable

ATB4616	46 x 1 x 15	4.6	0.85	338\$
---------	-------------	-----	------	--------------

S'utilise dans l'étagère droite **A48HOCB**. Vis de montage et cache-vis compris.

À préciser
Textile

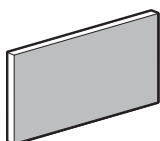
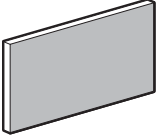
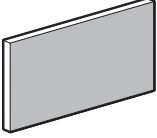
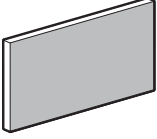
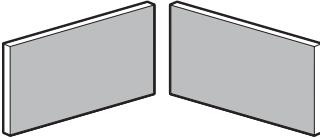
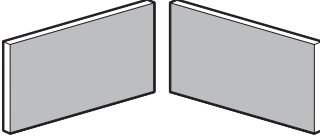
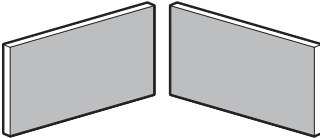
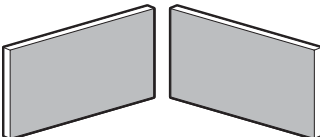
TABLEAUX PUNAISABLES POUR ÉTAGÈRES		MODÈLE	DIMENSIONS	POIDS/LB	VOLUME/PI ³	PRIX
			L x P x H			
		ATB4016	40 x 1 x 15	4	0.85	322\$
Tableau punaisable		S'utilise dans l'étagère droite A42HOCB . Vis de montage et cache-vis compris.				
						
		ATB3416	34 x 1 x 15	3.4	0.85	214\$
Tableau punaisable		S'utilise dans l'étagère droite A36HOCB . Vis de montage et cache-vis compris.				
						
		ATB2816	28 x 1 x 15	2.8	0.85	200\$
Tableau punaisable		S'utilise dans l'étagère droite A30HOCB . Vis de montage et cache-vis compris.				
TABLEAUX PUNAISABLES POUR ÉTAGÈRES DE COIN						
						
		ATB72CH	33-72 x 1 x 15	9.94	1.3	583\$
Tableau punaisable		S'utilise dans l'étagère de coin A3672CHR/L . Vis de montage et cache-vis compris.				
						
		ATB66CH	33-64 x 1 x 15	9.4	1.3	570\$
Tableau punaisable		S'utilise dans l'étagère de coin A3666CHR/L . Vis de montage et cache-vis compris.				
						
		ATB42CH	39-40 x 1 x 15	7.7	0.85	454\$
Tableau punaisable		S'utilise dans l'étagère de coin A42CH . Vis de montage et cache-vis compris.				
						
		ATB36CH	33-34 x 1 x 15	6.6	0.85	428\$
Tableau punaisable		S'utilise dans l'étagère de coin A36CH . Vis de montage et cache-vis compris.				

À préciser
Textile

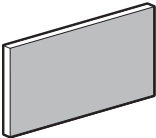
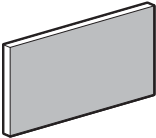
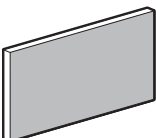
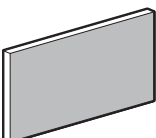
TABLEAUX PUNAISABLES - MONTAGE MURAL	MODÈLE	DIMENSIONS L x P x H	POIDS/LB	VOLUME/PI ³	PRIX
	AWHT3019	30 x 1.25 x 19	6.3	1	238\$
Tableau punaisable pour montage mural	<p>S'utilise sous un rangement surélevé A00S30. Le tableau est muni de série d'un support en J pour montage mural. Il y aura un dégagement de 1,75 po entre le haut du tableau punaisable et la face inférieure du rangement surélevé, de même qu'un dégagement de 0,25 po entre le bas du tableau et la surface de travail.</p> <ul style="list-style-type: none"> • NOTA : Il convient de prendre toutes les précautions nécessaires lorsqu'on monte un tableau punaisable à un mur. Le tableau punaisable doit être assujéti aux montants du mur à l'aide d'ancrages appropriés, faute de quoi il pourrait chuter, risquant de provoquer des blessures. Ferrures de montage non comprises. Les ferrures choisies doivent être appropriées pour le matériau du mur. Consulter un installateur professionnel. 				
	AWHT3619	36 x 1.25 x 19	7.6	1	272\$
Tableau punaisable pour montage mural	<p>S'utilise sous un rangement surélevé A00S36. Le tableau est muni de série d'un support en J pour montage mural. Il y aura un dégagement de 1,75 po entre le haut du tableau punaisable et la face inférieure du rangement surélevé, de même qu'un dégagement de 0,25 po entre le bas du tableau et la surface de travail.</p> <ul style="list-style-type: none"> • NOTA : Il convient de prendre toutes les précautions nécessaires lorsqu'on monte un tableau punaisable à un mur. Le tableau punaisable doit être assujéti aux montants du mur à l'aide d'ancrages appropriés, faute de quoi il pourrait chuter, risquant de provoquer des blessures. Ferrures de montage non comprises. Les ferrures choisies doivent être appropriées pour le matériau du mur. Consulter un installateur professionnel. 				
	AWHT4219	42 x 1.25 x 19	8.9	1	403\$
Tableau punaisable pour montage mural	<p>S'utilise sous un rangement surélevé A00S42. Le tableau est muni de série d'un support en J pour montage mural. Il y aura un dégagement de 1,75 po entre le haut du tableau punaisable et la face inférieure du rangement surélevé, de même qu'un dégagement de 0,25 po entre le bas du tableau et la surface de travail.</p> <ul style="list-style-type: none"> • NOTA : Il convient de prendre toutes les précautions nécessaires lorsqu'on monte un tableau punaisable à un mur. Le tableau punaisable doit être assujéti aux montants du mur à l'aide d'ancrages appropriés, faute de quoi il pourrait chuter, risquant de provoquer des blessures. Ferrures de montage non comprises. Les ferrures choisies doivent être appropriées pour le matériau du mur. Consulter un installateur professionnel. 				
	AWHT4819	48 x 1.25 x 19	10.1	1	419\$
Tableau punaisable pour montage mural	<p>S'utilise sous un rangement surélevé A00S48. Le tableau est muni de série d'un support en J pour montage mural. Il y aura un dégagement de 1,75 po entre le haut du tableau punaisable et la face inférieure du rangement surélevé, de même qu'un dégagement de 0,25 po entre le bas du tableau et la surface de travail.</p> <ul style="list-style-type: none"> • NOTA : Il convient de prendre toutes les précautions nécessaires lorsqu'on monte un tableau punaisable à un mur. Le tableau punaisable doit être assujéti aux montants du mur à l'aide d'ancrages appropriés, faute de quoi il pourrait chuter, risquant de provoquer des blessures. Ferrures de montage non comprises. Les ferrures choisies doivent être appropriées pour le matériau du mur. Consulter un installateur professionnel. 				

À préciser
Textile

TABLEAU PUNAISABLE - MONTAGE MURAL

MODÈLE	DIMENSIONS	POIDS/LB	VOLUME/PI ³	PRIX
--------	------------	----------	------------------------	------

L x P x H



Tableau punaisable pour montage mural*

AWHT6019	60 x 1.25 x 19	12.7	1.8	434\$
----------	----------------	------	-----	--------------

S'utilise sous un rangement surélevé **A00S60**. Le tableau est muni de série d'un support en J pour montage mural. Il y aura un dégagement de 1,75 po entre le haut du tableau punaisable et la face inférieure du rangement surélevé, de même qu'un dégagement de 0,25 po entre le bas du tableau et la surface de travail.

- **NOTA** : Il convient de prendre toutes les précautions nécessaires lorsqu'on monte un tableau punaisable à un mur. Le tableau punaisable doit être assujéti aux montants du mur à l'aide d'ancrages appropriés, faute de quoi il pourrait chuter, risquant de provoquer des blessures. Ferrures de montage non comprises. Les ferrures choisies doivent être appropriées pour le matériau du mur. Consulter un installateur professionnel.

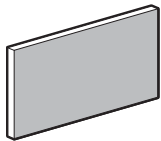

Tableau punaisable pour montage mural*

AWHT6619	66 x 1.25 x 19	13.9	1.8	443\$
AWHT7219	72 x 1.25 x 19	15.2	1.8	458\$
AWHT7819	78 x 1.25 x 19	16.5	1.8	548\$
AWHT8419	84 x 1.25 x 19	17.7	1.8	642\$

S'utilise sous **divers** rangements surélevés à montage mural de la gamme Adaptabilities. Le tableau est muni de série d'un support en J pour montage mural. Il y aura un dégagement de 1,75 po entre le haut du tableau punaisable et la face inférieure du rangement surélevé, de même qu'un dégagement de 0,25 po entre le bas du tableau et la surface de travail.

- **NOTA** : Il convient de prendre toutes les précautions nécessaires lorsqu'on monte un tableau punaisable à un mur. Le tableau punaisable doit être assujéti aux montants du mur à l'aide d'ancrages appropriés, faute de quoi il pourrait chuter, risquant de provoquer des blessures. Ferrures de montage non comprises. Les ferrures choisies doivent être appropriées pour le matériau du mur. Consulter un installateur professionnel.

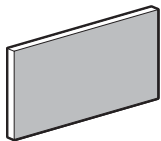
ACCESSOIRES



Module à tiroirs variés - GAUCHE**

A2036MDL	36 x 20 x 29.6	162	15.5	2140\$
A2436MDL	36 x 24 x 29.6	176	18.25	2169\$

Deux tiroirs simples à **droite**, un tiroir classeur à **gauche** et un tiroir classeur latéral au bas du module. Les tiroirs classeurs se verrouillent. Un porte-crayons. Tringles de suspension avant-arrière. Expédié monté, 1 boîte.

- Le fini noir (**HX**) ou argenté (**HS**) DOIT être précisé pour les poignées.
- *Les tiroirs sont construits pour recevoir des chemises suspendues; les tiroirs inférieurs ne sont PAS adaptés pour y empiler divers articles.*



Module à tiroirs variés - DROITE**

A2036MDR	36 x 20 x 29.6	162	15.5	2140\$
A2436MDR	36 x 24 x 29.6	176	18.25	2169\$

Deux tiroirs simples à **gauche**, un tiroir classeur à **droite** et un tiroir classeur latéral au bas du module. Les tiroirs classeurs se verrouillent. Un porte-crayons. Tringles de suspension avant-arrière. Expédié monté, 1 boîte.

- Le fini noir (**HX**) ou argenté (**HS**) DOIT être précisé pour les poignées.
- *Les tiroirs sont construits pour recevoir des chemises suspendues; les tiroirs inférieurs ne sont PAS adaptés pour y empiler divers articles.*

À préciser

Textile*
Fini - dessus**
Fini - poignées
Fini - base

Options

Chant
Numéro de clé (sauf tableaux punaisables)

ACCESSOIRES



Coquille de module à tiroirs variés
- GAUCHE

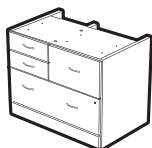

Coquille de module à tiroirs variés
- DROITE

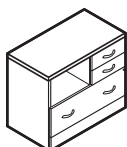

Armoire de rangement mixte*



Classeur latéral à deux tiroirs*

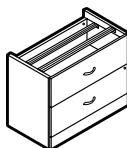

Coquille de classeur latéral à deux tiroirs

MODÈLE	DIMENSIONS	POIDS/LB	VOLUME/PI ³	PRIX	STRATIFIÉ+
	L x P x H				
A2036MDLS	36 x 19.25 x 28.6	137	15	2119\$	s.o.
A2436MDLS	36 x 23.25 x 28.6	150	18	2150\$	s.o.

S'utilise sous certains bureaux à un caisson, postes de travail ou bahuts à un caisson de 29 po H. Dessus non fini, sans dos. Deux tiroirs simples à droite, un tiroir classeur à gauche et un tiroir classeur latéral au bas du module. Les tiroirs classeurs se verrouillent. Un porte-crayons. Tringles de suspension avant-arrière. Expédiée montée, 1 boîte.

- Le fini noir (**HX**) ou argenté (**HS**) DOIT être précisé pour les poignées.
- Les tiroirs sont construits pour recevoir des chemises suspendues; les tiroirs inférieurs ne sont PAS adaptés pour y empiler divers articles.
- Commander le module **A2436MDLS** pour une surface de travail de 24 po P ou le module **A2036MDLS** pour une surface de 20 po P.

A2036MDRS	36 x 19.25 x 28.6	137	15	2119\$	s.o.
A2436MDRS	36 x 23.25 x 28.6	150	18	2150\$	s.o.

S'utilise sous certains bureaux à un caisson, postes de travail ou bahuts à un caisson de 29 po H. Dessus non fini, sans dos. Deux tiroirs simples à gauche, un tiroir classeur à droite et un tiroir classeur latéral au bas du module. Les tiroirs classeurs se verrouillent. Un porte-crayons. Tringles de suspension avant-arrière. Expédiée montée, 1 boîte.

- Le fini noir (**HX**) ou argenté (**HS**) DOIT être précisé pour les poignées.
- Les tiroirs sont construits pour recevoir des chemises suspendues; les tiroirs inférieurs ne sont PAS adaptés pour y empiler divers articles.
- Commander le module **A2436MDRS** pour une surface de travail de 24 po P ou le module **A2036MDRS** pour une surface de 20 po P.

A2436MSC	36 x 24 x 29.6	163	18.25	1520\$	152\$
A2036MSC	36 x 20 x 29.6	147	15.5	1500\$	152\$

Un rangement ouvert dont le dos présente un passe-câbles. Deux tiroirs simples et un tiroir classeur latéral. Tous les tiroirs se verrouillent. Un porte-crayons. Tringles de suspension avant-arrière. Expédiée montée, 1 boîte.

- Le fini noir (**HX**) ou argenté (**HS**) DOIT être précisé pour les poignées.
- Les tiroirs sont construits pour recevoir des chemises suspendues; les tiroirs inférieurs ne sont PAS adaptés pour y empiler divers articles.

A2036LF	36 x 20 x 29.6	145	15.5	1196\$	152\$
---------	----------------	-----	------	---------------	--------------

Deux tiroirs à extension complète. Les tiroirs se verrouillent. Tringles de suspension comprises pour le classement latéral et avant-arrière de dossiers suspendus format lettre et juridique. Dispositif antibasculement. Expédié monté, 1 boîte.

- Le fini noir (**HX**) ou argenté (**HS**) DOIT être précisé pour les poignées.
- Les tiroirs sont construits pour recevoir des chemises suspendues; les tiroirs inférieurs ne sont PAS adaptés pour y empiler divers articles.

A2436S2	36 x 24 x 28.6	114	18	1666\$	s.o.
A2036S2	36 x 20 x 28.5	104	14.75	1666\$	s.o.

S'utilise sous certains bureaux à un caisson, postes de travail ou bahuts à un caisson de 29 po H. Sans dessus, sans dos. Deux tiroirs à extension complète. **L'intérieur des tiroirs est en acier.** Les tiroirs se verrouillent. Tringles de suspension comprises pour le classement latéral de dossiers suspendus format lettre et juridique. Dispositif antibasculement. Expédiée montée, 1 boîte.



- Le fini noir (**HX**) ou argenté (**HS**) DOIT être précisé pour les poignées.
- Commander le module **A2436S2** pour une surface de travail de 24 po P ou le module **A2036S2** pour une surface de 20 po P.
- Pour des tringles de suspension avant-arrière, commander le modèle **FBB**; se reporter à la page 42.

À préciser

Fini - dessus (sauf les coquilles)
Fini - base
Poignées
Chant*

Options

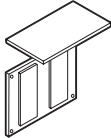
Numéro de clé
Stratifié HP (sauf les coquilles)

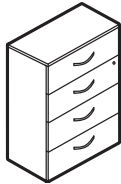
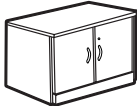
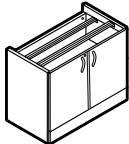
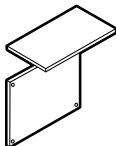
ACCESSOIRES	MODÈLE	DIMENSIONS L x P x H	POIDS/LB	VOLUME/PI ³	PRIX	STRATIFIÉ+
 <p>Ensemble dessus et dos pour classeur latéral</p>	ALF24TB	36 x 24 x 29.6	82	3.3	569\$	188\$
	ALF20TB	36 x 20 x 29.6	78	3.3	569\$	188\$
 <p>Classeur latéral à trois tiroirs</p>	A2036S3	36 x 20 x 37.75	219	20	2396\$	152\$
	<p>Trois tiroirs à extension complète. L'intérieur des tiroirs est en acier. Les tiroirs en acier sont dotés de côtés en métal et d'un fond en masonite. Les tiroirs se verrouillent. Tringles de suspension comprises pour le classement latéral de dossiers suspendus format lettre et juridique. Dispositif d'interverrouillage antibasculement. Expédié monté, 1 boîte.</p> <ul style="list-style-type: none"> Le fini noir (HX) ou argenté (HS) DOIT être précisé pour les poignées. Pour des tringles de suspension avant-arrière, commander le modèle FBB; se reporter à la page 42. 					
 <p>Classeur latéral à quatre tiroirs</p>	A2036S4	36 x 20 x 49.5	267	25.75	3017\$	152\$
	<p>Quatre tiroirs à extension complète. L'intérieur des tiroirs est en acier. Les tiroirs en acier sont dotés de côtés en métal et d'un fond en masonite. Les tiroirs se verrouillent. Tringles de suspension comprises pour le classement latéral de dossiers suspendus format lettre et juridique. Dispositif d'interverrouillage antibasculement. Expédié monté, 1 boîte.</p> <ul style="list-style-type: none"> Le fini noir (HX) ou argenté (HS) DOIT être précisé pour les poignées. Pour des tringles de suspension avant-arrière, commander le modèle FBB; se reporter à la page 42. 					
 <p>Armoire de rangement</p>	A2036SC	36 x 20 x 29.6	121	15.5	983\$	152\$
	<p>Portes à charnières à fermeture automatique. Tablette réglable derrière les portes. Les portes se verrouillent. Expédiée montée, 1 boîte.</p> <ul style="list-style-type: none"> Le fini noir (HX) ou argenté (HS) DOIT être précisé pour les poignées. 					
 <p>Coquille d'armoire de rangement</p>	A2436SCS	36 x 23.25 x 28.6	106	18	964\$	s.o.
	A2036SCS	36 x 19.25 x 28.6	91	14.75	964\$	s.o.
 <p>Ensemble dessus et dos pour coquille d'armoire de rangement*</p>	ASC24TB	36 x 24 x 29.6	49	3.3	512\$	188\$
	ASC20TB	36 x 20 x 29.6	45	3.3	512\$	188\$
<p>S'utilise avec une coquille d'armoire de rangement. Expédié facile à monter, 1 boîte</p> <ul style="list-style-type: none"> Utiliser l'ensemble ASC24TB pour le module A2436SCS/MSCS ou l'ensemble ASC20TB pour le module A2036SCS/MSCS. 						

À préciser

Fini - dessus (sauf les coquilles)
Fini - base
Poignées
Chant (sauf A2xxxSCS)

Options

Numéro de clé
Stratifié HP

ACCESSOIRES

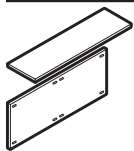

Ensemble dessus et dos pour coquille de bahut*

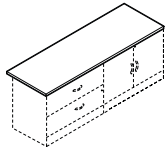

Dessus pour bahut*

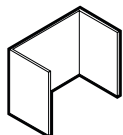

Module de retrait pour les genoux

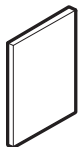

Panneau latéral



Rangement personnel*

MODÈLE	DIMENSIONS L x P x H	POIDS/LB	VOLUME/PI ³	RIX	STRATIFIÉ+
A2472TB	72 x 24 x 29.6	95	6	907\$	314\$
A2072TB	72 x 20 x 29.6	87	6	907\$	314\$

S'utilise avec les modules suivants : **deux coquilles de classeur latéral**, ou **deux coquilles d'armoire de rangement** ou **deux coquilles d'armoire de rangement mixte** ou toute combinaison de ces modules. Peut aussi s'utiliser avec une **coquille de classeur latéral et un panneau latéral** ou une **coquille d'armoire de rangement ou d'armoire de rangement mixte et un panneau latéral**. Expédié facile à monter, 1 boîte

- Utiliser l'ensemble **A2472TB** pour une surface de travail de 24 po P ou le module **A2072TB** pour une surface de 20 po P.

A2472CT	72 x 24 x 1	52	1.9	395\$	325\$
A2072CT	72 x 20 x 1	44	1.9	320\$	314\$

S'utilise avec les modules suivants : **deux coquilles de classeur latéral**, ou **deux coquilles d'armoire de rangement** ou **deux coquilles d'armoire de rangement mixte** ou toute combinaison de ces modules. Peut aussi s'utiliser avec une **coquille de classeur latéral et un pied pleine profondeur** ou une **coquille d'armoire de rangement ou d'armoire de rangement mixte et un pied pleine profondeur**. Expédié facile à monter, 1 boîte

- Utiliser le modèle **A2472CT** pour une surface de travail de 24 po P ou le modèle **A2072CT** pour une surface de 20 po P.

A2036KM	36 x 19 x 28.6	54	3.3	419\$	s.o.
---------	----------------	----	-----	--------------	------

S'utilise avec un classeur latéral et un dessus pour bahut ou une armoire de rangement et un dessus pour bahut. Expédié facile à monter, 1 boîte

- Ce module n'est pas conçu pour être utilisé avec une surface de transition affleurante.

A24FL	1 x 24 x 28.6	20	1.7	309\$	s.o.
A20FL	1 x 20 x 28.6	16	0.6	309\$	s.o.

S'utilise à l'extrémité droite ou gauche d'un ensemble dessus et dos pour bahut **A24/2072TB** pour créer un bahut avec retrait pour les genoux. Réversible. Peut s'utiliser à gauche ou à droite. Expédié facile à monter, 1 boîte

- Utiliser le modèle **A24FL** pour une surface de travail de 24 po P ou le modèle **A20FL** pour une surface de 20 po P.

A24PTFF	24 x 24 x 65.5	219	27	2607\$	s.o.
A20PTFF	24 x 20 x 65.5	198	22.75	2607\$	s.o.

Présente une penderie de 7 po avec triangle; un rangement avec une tablette réglable et une partie comportant deux tiroirs classeurs. La serrure supérieure verrouille la penderie et le rangement. La serrure inférieure verrouille les **deux tiroirs classeurs**. Clés identiques. Expédié monté, 1 boîte.





- Le fini noir (**HX**) ou argenté (**HS**) DOIT être précisé pour les poignées.

À préciser

Fini - dessus
Fini - base
Poignées (rangement personnels uniquement)
Chant*

Options

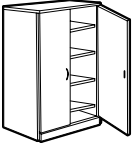
Numéro de clé (sauf bahut ou retrait genoux)
Stratifié HP (dessus et dos)

ACCESSOIRES	MODÈLE	DIMENSIONS L x P x H	POIDS/LB	VOLUME/PI ³	RIX	STRATIFIÉ+
 <p>Rangement personnel</p>	A24PTBBF	24 x 24 x 65.5	213	27	2607\$	s.o.
	A20PTBBF	24 x 20 x 65.5	193	22.75	2607\$	s.o.
<p>Présente une penderie de 7 po avec tringle; un rangement avec une tablette réglable et une partie comportant deux tiroirs simples et un tiroir classeur. La serrure supérieure verrouille la penderie et le rangement. La serrure inférieure verrouille tous les tiroirs. Clés identiques. Expédié monté, 1 boîte.</p> <ul style="list-style-type: none"> Le fini noir (HX) ou argenté (HS) DOIT être précisé pour les poignées. 						
 <p>Rangement vertical et classeur latéral</p>	A3665VSL	36 x 20 x 65.5	273	33	2050\$	s.o.
	<p>Présente un rangement avec une tablette réglable derrière les portes à charnières à fermeture automatique et deux tiroirs classeurs latéraux à extension complète. Les tiroirs se verrouillent. Expédié monté, 1 boîte.</p> <ul style="list-style-type: none"> Le fini noir (HX) ou argenté (HS) DOIT être précisé pour les poignées. Les tiroirs sont construits pour recevoir des chemises suspendues; les tiroirs inférieurs ne sont PAS adaptés pour y empiler divers articles. 					
 <p>Penderie et armoire de rangement</p>	A2436DI	36 x 24 x 65.5	270	12	2359\$	s.o.
	A3665DI	36 x 20 x 65.5	240	12	2036\$	s.o.
<p>Présente une tringle de 16 po d'un côté et quatre tablettes réglables de l'autre. Les portes se verrouillent. Expédiée facile à monter, 1 boîte.</p> <ul style="list-style-type: none"> Le fini noir (HX) ou argenté (HS) DOIT être précisé pour les poignées. 						
 <p>Armoire de rangement</p>	A2436SH	36 x 24 x 65.5	296	12	2451\$	s.o.
	A3665SH	36 x 20 x 65.5	261	12	2130\$	s.o.
<p>Comprend quatre tablettes réglables. Les portes se verrouillent. Expédiée facile à monter, 1 boîte.</p> <ul style="list-style-type: none"> Le fini noir (HX) ou argenté (HS) DOIT être précisé pour les poignées. 						
 <p>Penderie</p>	A2436ROD	36 x 24 x 65.5	220	12	2308\$	s.o.
	A3665ROD	36 x 20 x 65.5	199	12	1988\$	s.o.
<p>Comprend une tringle pleine largeur. Les portes se verrouillent. Expédiée facile à monter, 1 boîte.</p> <ul style="list-style-type: none"> Le fini noir (HX) ou argenté (HS) DOIT être précisé pour les poignées. 						
 <p>Table imprimante</p>	A2430PT	30 x 24 x 29.6	108	4.3	747\$	152\$
	<p>Présente deux tablettes fixes. La fente à l'arrière du dessus permet au papier de se déposer aisément sur la tablette inférieure. Expédiée facile à monter, 1 boîte</p>					

À préciser

Fini - dessus
Fini - base
Poignées
Chant

Options

Numéro de clé
Stratifié HP (table imprimante uniquement)

A ADAPTABILITIES^{MD}

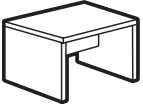
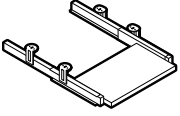
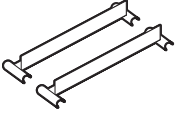
ACCESSOIRES	MODÈLE	DIMENSIONS L x P x H	POIDS/LB	VOLUME/PI ³	PRIX	STRATIFIÉ+
 <p>Table basse*</p>	A2248MT	48 x 22 x 18.5	61	4.3	499\$	213\$
	A2222MT	22 x 22 x 18.5	40	3	415\$	113\$
Expédiée facile à monter, 1 boîte.						
 <p>Tablette à clavier escamotable</p>	APOKL28	28 x 17 x 3.5	13	0.9	296\$	s.o.
	APOKL22	22 x 17 x 3.5	22	0.9	270\$	s.o.
Fabriquée en mélamine thermosoudée. La tablette APOKL28 peut recevoir un clavier et un tapis de souris. La tablette APOKL28 ne convient que pour les bureaux à un caisson, les tables autoportantes ou le module A42205C . Préciser la couleur voulue en fonction des finis présentés à la page 11.						
<ul style="list-style-type: none"> La tablette APOKL28 ne peut être installée sur les modules de coin allongés ou les modules de coin à cinq faces A42245C ou A30205C. 						
 <p>Tringles de suspension avant-arrière</p>	FBB	15.5 x - x -	1	0.1	24\$	s.o.
	Jeu de deux tringles. Fini EFC (couleur écologique semblable à la teinte fusain en raison de l'utilisation de poudre recyclée). Convient pour les tiroirs classeurs latéraux en bois Adaptabilities. Aucune spécification pour les tringles de suspension avant-arrière.					
<ul style="list-style-type: none"> Non recommandé pour les ouvertures L à porte escamotable et tablette coulissante. 						

BIBLIOTHÈQUES	MODÈLE	DIMENSIONS L x P x H	POIDS/LB	VOLUME/PI ³	PRIX	STRATIFIÉ+
 <p>Bibliothèque - 72,5 po H*</p>	ABC72	36 x 12 x 72.5	170	23	1055\$	s.o.
	Une tablette fixe robuste et trois tablettes réglables . Expédiée montée, 1 boîte.					
 <p>Bibliothèque - 65,5 po H*</p>	ABC65	36 x 12 x 65.5	150	21	926\$	s.o.
	Deux tablettes réglables. Expédiée montée, 1 boîte.					
 <p>Bibliothèque - 48,5 po H*</p>	ABC48	36 x 12 x 48.5	116	15.75	867\$	s.o.
	Deux tablettes réglables . Expédiée montée, 1 boîte.					
 <p>Tablette supplémentaire</p>	ABCSELF	34 x 11 x 1	14	1.5	200\$	s.o.
	Tablette supplémentaire pour bibliothèques. 1 po d'épaisseur.					

À préciser

Finis - dessus*
Finis - base*
Chant*

Options

Stratifié HP (table basse)

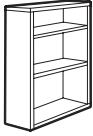
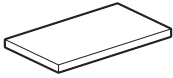
BIBLIOTHÈQUES	MODÈLE	DIMENSIONS L x P x H	POIDS/LB	VOLUME/PI ³	PRIX	STRATIFIÉ+
	A3636TBC	36 x 15 x 36	108	14.75	875\$	s.o.
	ADOOR3636	36 x 0.69 x 36	26	3	540\$	s.o.
Bibliothèque de table	Se place sur le dessus d'un classeur latéral ou d'une armoire de rangement de 36 po L. Deux tablettes réglables. Expédiée montée, 1 boîte.					
	<ul style="list-style-type: none"> • Pour ajouter des portes, commander le modèle ADOOR3636 • Serrures offertes pour le modèle ADOOR3636. Ajouter 119 \$ par serrure. 					
	ATBC36SH	34 x 13.25 x 1	16	1.7	260\$	s.o.
Tablette supplémentaire	Tablette supplémentaire pour bibliothèques de table. 1 po d'épaisseur.					

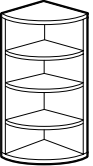
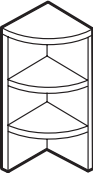
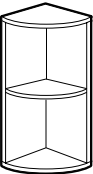
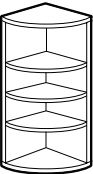
BIBLIOTHÈQUES DE BOUT	MODÈLE	DIMENSIONS L x P x H	POIDS/LB	VOLUME/PI ³	PRIX	STRATIFIÉ+
	A2465ESHL	24 x 24 x 65.5	136	5	1152\$	s.o.
	A2065ESHL	20 x 20 x 65.5	113	5	957\$	s.o.
	A2465ESHR	24 x 24 x 65.5	136	5	1152\$	s.o.
	A2065ESHR	20 x 20 x 65.5	113	5	957\$	s.o.
Bibliothèque de bout - 65,5 po H*	S'utilise à une extrémité d'une penderie et armoire de rangement , d'un rangement vertical et classeur latéral , ou d'un rangement personnel . Quatre tablettes fixes. Préciser gauche ou droite . Expédiée facile à monter, 1 boîte.					
	<ul style="list-style-type: none"> • Utiliser le modèle A2465ESH pour une surface de travail de 24 po P ou le modèle A2065ESH pour une surface de 20 po P. 					
	A1536ESHL	15 x 15 x 36	44	3.3	458\$	s.o.
	A1536ESHR	15 x 15 x 36	44	3.3	458\$	s.o.
Bibliothèque de bout - 36 po H*	S'utilise à une extrémité d'une étagère . Deux tablettes fixes. S'installe sur un module A3029ESHL, A3029ESHR, A2429ESHL, A2429ESHR, A2029ESHL ou A2029ESHR . Préciser gauche ou droite . Expédiée facile à monter, 1 boîte.					
	A3029ESHL	30 x 30 x 29.6	104	5.25	820\$	253\$
	A2429ESHL	24 x 24 x 29.6	77	4.3	655\$	126\$
	A2029ESHL	20 x 20 x 29.6	60	3.8	558\$	101\$
	A3029ESHR	30 x 30 x 29.6	104	5.25	820\$	253\$
	A2429ESHR	24 x 24 x 29.6	77	4.3	655\$	126\$
	A2029ESHR	20 x 20 x 29.6	60	3.8	558\$	101\$
Bibliothèque de bout - 29,5 po H*	S'utilise à une extrémité d'une surface de travail. Deux tablettes fixes. Préciser gauche ou droite . Expédiée facile à monter 1 boîte.					
	<ul style="list-style-type: none"> • Utiliser le modèle A3029ESH pour une surface de travail de 30 po P, le modèle A2429ESH pour une surface de 24 po P ou le modèle A2029ESH pour une surface de 20 po P. 					
	A2049ESHL	20 x 20 x 49.5	94	3.8	902\$	s.o.
	A2049ESHR	20 x 20 x 49.5	94	3.8	902\$	s.o.
Bibliothèque de bout - 49,5 po H*	S'utilise à une extrémité d'un classeur latéral à quatre tiroirs A2036S4 . Quatre tablettes fixes. Préciser gauche ou droite . Expédiée facile à monter 1 boîte.					

À préciser

Fini - dessus

Fini - base

Chant*

BIBLIOTHÈQUES DE BOUT

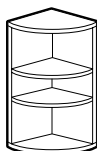

Bibliothèque de bout - 37,75 po H*

MODÈLE	DIMENSIONS L x P x H	POIDS/LB	VOLUME/PI ³	PRIX	STRATIFIÉ+
A2037ESHL	20 x 20 x 38.2	77	5	655\$	s.o.
A2037ESHR	20 x 20 x 38.2	77	5	655\$	s.o.

S'utilise à une extrémité d'un **classeur latéral à trois tiroirs A2036S3**. Trois tablettes fixes. **Préciser gauche ou droite**. Expédiée facile à monter, 1 boîte.

CAISSONS

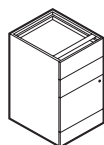

Caisson autoportant**

AFPBBF19	16 x 19 x 28.6	68	7.25	1013\$	s.o.
AFPBBF22	16 x 22 x 28.6	72	8.25	1070\$	s.o.
AFPBBF28	16 x 28 x 28.6	88	10.25	1137\$	s.o.

S'utilise sous une surface de travail autoportante (20 po, 24 po ou 30 po P). S'assujettit à la face inférieure de la surface de travail. Sans dessus, dos non fini. Deux tiroirs simples et un tiroir classeur. Un porte-crayons. Le tiroir classeur et le tiroir de rangement inférieur se verrouillent. Expédié monté, 1 boîte.

- *Ne peut s'utiliser avec les modules de coin allongés **A2466** _____.*
- *Lorsqu'il est utilisé avec une table jumelable, la partie inférieure du dos du caisson sera visible en raison de la hauteur du panneau de fond de la table.*

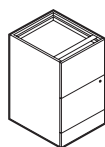

Caisson autoportant**

AFPFF19	16 x 19 x 28.6	67	7.25	1092\$	s.o.
AFPFF22	16 x 22 x 28.6	75	8.25	1150\$	s.o.
AFPFF28	16 x 28 x 28.6	89	10.25	1235\$	s.o.

S'utilise sous une surface de travail autoportante (20 po, 24 po ou 30 po P). S'assujettit à la face inférieure de la surface de travail. Sans dessus, dos non fini. Deux tiroirs classeurs. Les tiroirs se verrouillent. Expédié monté, 1 boîte.

- *Ne peut s'utiliser avec les modules de coin allongés **A2466** _____.*
- *Lorsqu'il est utilisé avec une table jumelable, la partie inférieure du dos du caisson sera visible en raison de la hauteur du panneau de fond de la table.*

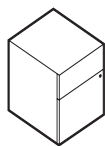

Caisson suspendu**

AHPBF18	16 x 18 x 18	48	4.5	832\$	s.o.
---------	--------------	----	-----	--------------	------

S'utilise sous une surface de travail autoportante (20 po, 24 po ou 30 po P). S'assujettit à la face inférieure de la surface de travail. Sans dessus, dos non fini. Un tiroir simple et un tiroir classeur. Un porte-crayons. Les tiroirs se verrouillent. 18 po H. Expédié monté, 1 boîte.

- *Ne peut s'utiliser avec les modules de coin allongés **A2466** _____.*
- *Lorsqu'il est utilisé avec une table jumelable, la partie inférieure du dos du caisson sera visible en raison de la hauteur du panneau de fond de la table.*



Caisson mobile**

AMPBBF19	16 x 19 x 28	96	6.5	1112\$	202\$
AMPBBF22	16 x 23 x 28	92	7.75	1173\$	202\$
AMPBBF28	16 x 29 x 28	105	9.5	1240\$	202\$

Caisson sur roulettes. Les roulettes avant se bloquent. Se glisse sous une surface de travail et se déplace facilement. Deux tiroirs simples et un tiroir classeur. Un porte-crayons. Le tiroir classeur et le tiroir de rangement inférieur se verrouillent. Le caisson comprend un contrepoids pour prévenir le basculement. Expédié monté, 1 boîte.

- *Ne peut s'utiliser avec les modules de coin allongés **A2466** _____.*

À préciser

Fini - dessus (biblio de bout et caisson mobile)
Fini - base (biblio de bout et caisson mobile)
Chant*

Options

Numéro de clé**
Stratifié HP (caisson mobile)
Poignées**

CAISSONS	MODÈLE	DIMENSIONS	POIDS/LB	VOLUME/PI ³	RIX	STRATIFIÉ+
----------	--------	------------	----------	------------------------	-----	------------

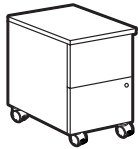

Caisson mobile**

	L x P x H					
AMPPF19	16 x 19 x 28		97	6.5	1168\$	202\$
AMPPF22	16 x 23 x 28		95	7.75	1229\$	202\$
AMPPF28	16 x 29 x 28		106	9.5	1312\$	202\$

Caisson sur roulettes. Les roulettes avant se bloquent. Se glisse sous une surface de travail et se déplace facilement. Deux tiroirs classeurs. Les tiroirs se verrouillent. Le caisson comprend un contrepoids pour prévenir le basculement. Expédié monté, 1 boîte.

- Ne peut s'utiliser avec les modules de coin allongés **A2466** _____.



Caisson mobile**

AMPBF19	16 x 19 x 22		77	5.25	921\$	202\$
AMPBF22	16 x 23 x 22		73	6	981\$	202\$
AMPBF28	16 x 29 x 22		83	7.5	1023\$	202\$

Caisson sur roulettes. Les roulettes avant se bloquent. Se glisse sous une surface de travail et se déplace facilement. Un tiroir simple et un tiroir classer. Un porte-crayons. Les tiroirs se verrouillent. 22 po H. Le caisson comprend un contrepoids pour prévenir le basculement. Expédié monté, 1 boîte.

TABLES DE CONSEIL



Table de conseil - Dessus circulaire*

A48R	48 x 48 x 1.5		83	7.5	629\$	440\$
A42R	42 x 42 x 1.5		63	5.75	572\$	440\$
A36R	36 x 36 x 1.5		49	4.9	372\$	253\$

- Un chant à doubles rainures (**CR**) est sans supplément. À préciser.
- La table **A48R** ne s'utilise qu'avec quatre pieds monobranches (modèle **A5L**)
- La table **A42R** s'utilise avec des pieds monobranches (modèle **A5L**) ou un piétement en croix (modèle **A2727XB**).
- La table **A36R** s'utilise avec des pieds monobranches (modèle **A5L**), un piétement tambour (modèle **A18Z**) ou un piétement en croix (modèle **A2727XB**).



Table de conseil - Dessus rectangulaire*

A48120RE	120 x 48 x 1.5		274	13	1260\$	1054\$
A4896RE	96 x 48 x 1.5		237	11.5	921\$	877\$
A3672RE	72 x 36 x 1.5		116	7	610\$	471\$

S'utilise avec deux piétements tambour, deux piétements en V, un piétement à panneaux ou quatre pieds monobranches. Dessus prépercé pour les piétements en V et les piétements à panneaux.

Les dessus sont fabriqués en une pièce, sauf le modèle A48120RE (deux pièces).

- Un chant à doubles rainures (**CR**) est sans supplément. À préciser.
- La table **A48120RE** nécessite trois piétements tambour, trois piétements en V, un piétement double à panneaux OU six pieds monobranches.



Table de conseil - Dessus en forme de bateau*

A48144B	144 x 48 x 1.5		321	15.25	1364\$	1254\$
A48120B	120 x 48 x 1.5		274	13	1202\$	1001\$
A4896B	96 x 48 x 1.5		221	11.5	1040\$	877\$

S'utilise avec trois piétements tambour, trois piétements en V, un piétement double à panneaux OU six pieds monobranches. Dessus prépercé pour les piétements en V et les piétements à panneaux.

Les dessus sont fabriqués en deux pièces, sauf le modèle A4896B.

- Un chant à doubles rainures (**CR**) est sans supplément. À préciser.
- La table **A48120RE** nécessite deux piétements tambour, deux piétements en V, un piétement à panneaux OU quatre pieds monobranches.

À préciser

Fini - dessus
Chant*

Options

Numéro de clé**
Stratifié HP
Poignées**

TABLES DE CONSEIL



Table de conseil
- Dessus piste de course*

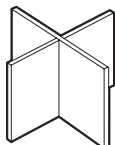

Piètement en croix

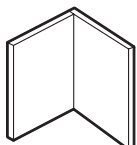

Piètement en V

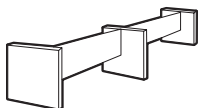

Piètement à panneaux

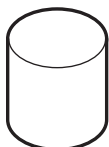

Piètement tambour



Pied monobranch

MODÈLE	DIMENSIONS L x P x H	POIDS/LB	VOLUME/PI ³	RIX	STRATIFIÉ+
A48144RT	144 x 48 x 1.5	324	15.25	1364\$	1254\$
A48120RT	120 x 48 x 1.5	273	13	1202\$	1001\$
A4896RT	96 x 48 x 1.5	217	11.5	1040\$	877\$
A3672RT	72 x 36 x 1.5	104	7	747\$	471\$

S'utilise avec trois piétements tambour, trois piétements en V, un piètement double à panneaux OU six pieds monobranches. Dessus prépercé pour les piétements en V et les piétements à panneaux. **Les dessus sont fabriqués en deux pièces, sauf les modèles A4896RT et A3672RT.**

- Un chant à doubles rainures (**CR**) est sans supplément. À préciser.
- **NOTA** : Le fil du bois (motif) au centre des tables Adaptabilities à fini similibois de 48 po x 120 po et de 48 po x 144 po ne sera pas exactement apparié là où les deux pièces sont jointes.
- Les tables **A4896RT** et **A3672RT** nécessitent deux piétements tambour, deux piétements en V, un piètement à panneaux OU quatre pieds monobranches.

A2727XB	27 x 27 x 29.6	63	3.6	495\$	s.o.
---------	----------------	----	-----	--------------	------

Utiliser ce piètement pour une **table à dessus circulaire de 36 po ou de 42 po** (modèles **A36R** ou **A42R**).
Expédié facile à monter, 1 boîte.

A1616V	16 x 16 x 28.6	39	2	320\$	s.o.
A1616V2	16 x 16 x 28.6	74	3.6	642\$	s.o.

Utiliser ce piètement pour une **table à dessus rectangulaire, en forme de bateau ou piste de course**.
Expédié facile à monter, 1 boîte.

- Le modèle **A1616V2** est expédié à raison de 2 piétements par boîte.

A2488PB	88 x 24 x 29.6	119	6	926\$	s.o.
A2445PB	45 x 24 x 28.6	76	4.3	588\$	s.o.

Utiliser ce piètement pour une **table à dessus rectangulaire, en forme de bateau ou piste de course**.
Expédié facile à monter, 1 boîte.

- Utiliser le modèle **A2488PB** pour les dessus de 120 po à 144 po de largeur.
- Utiliser le modèle **A2445PB** pour les dessus de 72 po à 96 po de largeur.

A18Z	18 x 18 x 28.6	29	7.5	913\$	s.o.
------	----------------	----	-----	--------------	------

Utiliser ce piètement pour une **table à dessus circulaire de 36 po** (modèle **A36R**) et pour les tables à dessus de 72 po, 96 po, 120 po ou 144 po de largeur. Fini noir uniquement. Aucune spécification pour le piètement tambour.

- Pour assurer leur stabilité, on recommande d'ajouter environ 125 lb de sable aux piétements tambour. Sac de sable non compris.

A5L	5 x 5 x 28.6	12	1	446\$	s.o.
-----	--------------	----	---	--------------	------

Utiliser ces pieds pour une table à dessus circulaire de 48 po (modèle A48R) et pour les tables à dessus de 72 po, 96 po, 120 po ou 144 po de largeur.



- Le pied est expédié dans une boîte séparée. Le fini noir (**TBL**) ou tungstène (**TTU**) DOIT être précisé.

À préciser

Fini
Chant*

Options

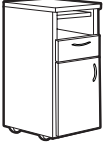
Stratifié HP*

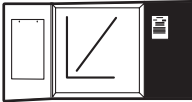
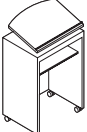
ACCESSOIRES POUR SALLE DE CONSEIL	MODÈLE	DIMENSIONS L x P x H	POIDS/LB	VOLUME/PI ³	PRIX	STRATIFIÉ+
 Desserte*	A2036SK	36 x 20 x 36.5	179	19	1869\$	152\$
 Desserte*	A2020SK	20 x 20 x 36	114	11	1082\$	101\$
 Rangement pour matériel audiovisuel*	A2436AV	36 x 24 x 65.5	272	11.25	2345\$	s.o.
 Tableau de présentation	AVB4848	48 x 4 x 48	135	9	1329\$	s.o.
 Lutrin	A1844LC	24 x 18 x 44	92	4.8	858\$	101\$

À préciser

Fini - dessus
Fini - base
Poignées*
Chant*

Options

Numéro de clé* (sauf A4236AV)
Stratifié HP (sauf A2436AV, AVB4848 or FC)



La plus-value des finis mélaminés et le style contemporain que confèrent les dessus qui affleurent les parois latérales des meubles traduisent l'attrait de la gamme Genoa. Cette collection polyvalente de modules offerts dans un vaste choix de finis mélaminés est en fait le complément idéal à tout décor de bureau.

Pour une sécurité accrue des effets confidentiels, tous les bureaux et bahuts sont dotés d'un caisson verrouillable. Le bahut avec retrait pour les genoux peut facilement recevoir ordinateur, livres, reliures et dossiers, optimisant l'espace.

La qualité de construction de la gamme est exemplaire; des suspensions à roulement à billes à extension complète assurent un fonctionnement sans souci des tiroirs des années durant.

Le style classique et la simplicité de la gamme Genoa lui permettent de s'harmoniser aisément à tout décor déjà aménagé. Pour les nouveaux aménagements ou encore les expansions, la gamme Genoa - aussi pratique qu'abordable - s'impose.

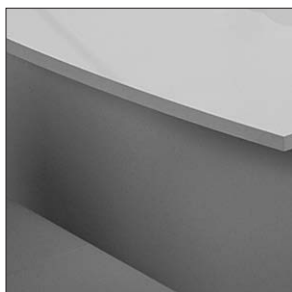

Un dessus à devant arqué est offert pour les bureaux de 36 po x 72 po.



Style contemporain de dessus affleurant les parois latérales.



Une bande de chant garnit toutes les arêtes des devants de tiroirs.

Caractéristiques et avantages

- Les supports en panneaux de particules d'une densité de 45 lb sont recouverts de part et d'autre de mélamine thermosoudée haut rendement.
- Les bureaux à devant arqué offrent plus d'espace pour les visiteurs.
- Un panneau de fond aux $\frac{3}{4}$ est de série.
- La plupart des modules sont expédiés entièrement montés, 1 par boîte.
- Un porte-crayons est compris dans les modules dotés d'un tiroir simple.
- Les tiroirs simples sont montés sur des coulisses à roulement à billes en acier s'ouvrant aux $\frac{3}{4}$.
- Les tiroirs s'ouvrent à l'aide d'une poignée latérale.
- La gamme est compatible avec les systèmes de cloisons **Divide** qui accroissent l'intimité et les possibilités de rangement.

RENSEIGNEMENTS GÉNÉRAUX

- Les supports en panneaux de particules d'une densité de 45 lb sont recouverts de part et d'autre de mélamine thermosoudée haut rendement.
- Les modules Genoa sont compatibles avec les cloisons **Divide**.
- La gamme offre un vaste choix de modules de coins allongés, de meubles à caissons pleine hauteur, d'îlots et de rangements.
- Les caissons présentent une construction à double paroi.
- Les bureaux et articles de rangement de la gamme Genoa ont fait l'objet d'essais mécaniques et respectent toutes les exigences des normes BIFMA.
- Pour les certifications environnementales, visitez globalfurnituregroup.com.

CONSTRUCTION

- Les supports en panneaux de particules d'une densité de 45 lb sont recouverts de part et d'autre de mélamine thermosoudée haut rendement.
- Les caissons présentent une construction à double paroi.
- Les dessus sont posés en affleurement des parois latérales des meubles.
- Des patins de mise à niveau réglables sur 1 po sont de série sur tous les modules
- Les modules sont dotés de série d'une serrure.

PANNEAUX DE FOND

- Un panneau de fond aux 3/4 en retrait est de série. Un panneau de fond pleine hauteur est offert. **Ajouter 62 \$.**
- Un panneau de fond pleine hauteur est de série pour les bureaux, surfaces de transition et retours pleine hauteur.

RANGEMENT

- Le fil de bois sera horizontal pour les devant de tiroirs classeurs latéraux.
- Un porte-crayons est compris dans les modules dotés d'un tiroir simple.

FINIES

ACJ Acajou absolu	NBL Noce Biondo
ASN Nuit d'Orient	NGL Noce Grigio
AWC Cerisier Avant	NEL Noce Leggero
AWH Miel Avant	NML Noce Medio
BLK Noir	QTM Acajou sur quartier
CMB Érable clair	WHE Brou
DES Espresso profond	WHC Chocolat blanc
DWT Blanc de blancs	WCR Cerisier d'hiver

PIED MONOBRANCHE

- Offert dans un fini noir (TBL) uniquement.

PASSE-CÂBLES

- Il est possible d'ajouter un passe-câble au dos d'une étagère Genoa.
- Il est possible d'ajouter d'autres passe-câbles aux emplacements standard (à gauche, au centre, à droite) sur les surfaces de travail. Commander : **FOG1, FOG2 or FOG3. Ajouter 91 \$.**
- La découpe pratiquée pour recevoir un passe-câbles mesure 3,25 po L sur 1,875 po P.



- Les emplacements réels des passe-câbles sur les surfaces de travail figurent sur les dessins qui suivent. Les dimensions mentionnées sont des mesures réelles (en pouces).

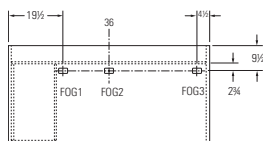

Bureau à un caisson à gauche, 36 x 72 (G3672SPL)

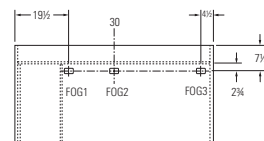

Bureau à un caisson à gauche, 30 x 60 (G3060SPL)

CARACTÉRISTIQUES À PRÉCISER

- Les caractéristiques signalées par un astérisque ne visent que les produits également signalés par un astérisque (*).

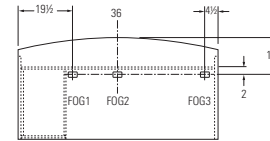

Bureau à dessus arqué un caisson à gauche, 36 x 72 (G3672SPLB)

- Des passe-câbles peuvent être installés à d'autres emplacements. Commander au moyen du code **CSG. Ajouter 132 \$.** Un dessin indiquant les mesures verticales et horizontales par rapport au centre de la découpe doit être fourni (se reporter aux exemples à gauche). Consulter la Demande d'emplacement sur mesure de passe-câbles à la section Références à la fin de la liste de prix.
- Il est possible de commander un module muni d'un passe-câbles standard sans passe-câbles, préciser **RSG. Ajouter 51 \$.**
- Un passe-câbles peut être installé sur les panneaux de fond de modules de coin allongés ou de modules de coins à cinq faces, à 6,5 po en retrait du point de jonction à angle droit des deux panneaux de fond. Préciser **FOGMPR** pour le positionnement à droite du passe-câbles, ou **FOGMPL** pour le positionnement à gauche (se reporter aux illustrations ci-dessous). Le coût est de **132 \$.**
- La face inférieure des panneaux de fond se trouve à 1 po du sol.

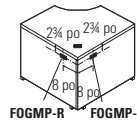

Module de coin à cinq faces

BLOCS D'ALIMENTATION

- Un bloc d'alimentation (modèle **PMSPDM**) peut être commandé pour toutes les surfaces de travail.
- Le bloc d'alimentation est un module rectangulaire monté en affleurement à la surface de travail, comportant une prise électrique double et deux prises pour données (RJ45). Cordon d'alimentation noir de 9 pieds compris. Le bloc d'alimentation mesure 6,5 po L sur 3,5 po P sur 2,75 po H.
- Pour acheter un bloc d'alimentation, il faut préciser l'emplacement de la découpe pour le recevoir ainsi que le numéro de modèle du bloc d'alimentation. Pour commander un bloc d'alimentation, préciser le code **PMSPDM. Ajouter 268\$.** Pour faire installer un bloc d'alimentation à l'un des emplacements standard (à gauche, au centre ou à droite), préciser **E1, E2 ou E3. Ajouter 91 \$.**

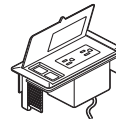

Bloc d'alimentation PMSPDM. **Ajouter 268\$.**



Préciser **E1, E2 ou E3. Ajouter 91 \$.**

DIMENSIONS SPÉCIALES :

- Des largeurs sur mesure sont possibles pour la plupart des modules présentant un dégagement pour les genoux ou des modules dotés d'un rangement ouvert ou avec portes à charnières. Pour établir le prix d'un module de dimensions spéciales, utiliser le prix du produit de dimensions supérieures suivant et ajouter **15%.** Il n'est pas nécessaire d'obtenir une proposition de prix spéciale; certaines exceptions peuvent toutefois s'appliquer.
- Dans le cas de largeurs hors de la fourchette de dimensions de série publiée, ou pour toute profondeur hors série, une demande de proposition de prix spéciale pour meubles sur mesure (MTM) doit être soumise par l'intermédiaire du Centre des revendeurs de Global.
- Le numéro de la proposition de prix et le prix courant doivent figurer sur toute commande.
- Aucune modification ne peut être apportée à la proposition de prix. Une nouvelle proposition de prix devra être établie pour toute révision.

BUREAUX À DEUX CAISSONS

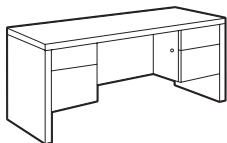

Bureau à deux caissons

MODÈLE	DIMENSIONS L x P x H	POIDS/LB	VOLUME/PI ³	RIX
G3672DP	72 x 36 x 29.4	286	50.5	1316\$
G3066DP	66 x 29.69 x 29.4	235	39.25	1231\$
G3060DP	60 x 29.69 x 29.4	226	35.5	1048\$

Caissons à tiroirs de rangement et classeurs à gauche et à droite. Les caissons se verrouillent. Un porte-crayons. Expédié monté, 1 boîte.

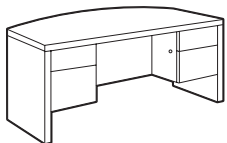

Bureau à devant arqué à deux caissons

G3672DPB	72 x 32-36 x 29.4	256	50.5	2212\$
----------	-------------------	-----	------	---------------

Dessus à devant arqué. Caissons à tiroirs de rangement et classeurs à gauche et à droite. Les caissons se verrouillent. Un porte-crayons. Expédié monté, 1 boîte.

BUREAUX À UN CAISSON

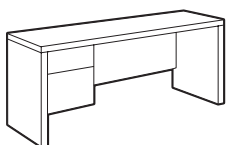

Bureau à un caisson - GAUCHE

G3672SPL	72 x 36 x 29.4	235	50.5	1165\$
G3066SPL	66 x 29.69 x 29.4	192	39.25	1080\$
G3060SPL	60 x 29.69 x 29.4	183	35.5	915\$
G3048SPL	48 x 29.69 x 29.4	166	28.75	788\$
G2445SPL	45 x 24 x 29.4	137	23.5	624\$

Caisson à un tiroir simple et un tiroir classeur à **gauche**. Le caisson se verrouille. Un porte-crayons. Expédié monté, 1 boîte.

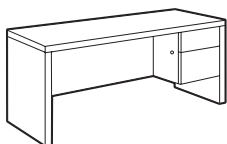

Bureau à un caisson - DROITE

G3672SPR	72 x 36 x 29.4	235	50.5	1165\$
G3066SPR	66 x 29.69 x 29.4	192	39.25	1080\$
G3060SPR	60 x 29.69 x 29.4	183	35.5	915\$
G3048SPR	48 x 29.69 x 29.4	166	28.75	788\$
G2445SPR	45 x 24 x 29.4	137	23.5	624\$

Caisson à un tiroir simple et un tiroir classeur à **droite**. Le caisson se verrouille. Un porte-crayons. Expédié monté, 1 boîte.

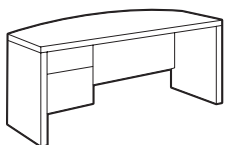

Bureau à devant arqué à un caisson - GAUCHE

G3672SPLB	72 x 32-36 x 29.4	214	50.5	1882\$
-----------	-------------------	-----	------	---------------

Dessus à devant arqué. Caisson à un tiroir simple et un tiroir classeur à **gauche**. Le caisson se verrouille. Un porte-crayons. Expédié monté, 1 boîte.

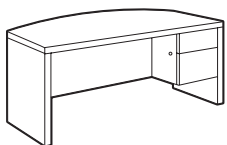

Bureau à devant arqué à un caisson - DROITE

G3672SPRB	72 x 32-36 x 29.4	214	50.5	1882\$
-----------	-------------------	-----	------	---------------

Dessus à devant arqué. Caisson à un tiroir simple et un tiroir classeur à **droite**. Le caisson se verrouille. Un porte-crayons. Expédié monté, 1 boîte.

À préciser

Fini

Options

Panneau de fond pleine hauteur
Passe-câbles
Numéro de clé

Accessoires

Bloc d'alimentation
Tablette à clavier
Porte-crayons

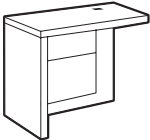
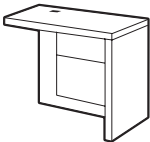
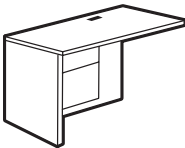
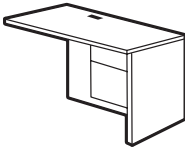
RETOURS	MODÈLE	DIMENSIONS L x P x H	POIDS/LB	VOLUME/PI ³	PRIX
	G2448SDL	48 x 24 x 26	137	23.5	761\$
	G2040SDL	40 x 20 x 26	111	17.5	648\$
Hauteur moindre, soit 26 po H. Caisson à un tiroir simple et un tiroir classeur à gauche . Le caisson se verrouille. Un passe-câbles dans la surface de travail. Expédié monté, 1 boîte.					
	G2448SDR	48 x 24 x 26	137	23.5	761\$
	G2040SDR	40 x 20 x 26	111	17.5	648\$
Hauteur moindre, soit 26 po H. Caisson à un tiroir simple et un tiroir classeur à droite . Le caisson se verrouille. Un passe-câbles dans la surface de travail. Expédié monté, 1 boîte.					
	G2448FL	48 x 24 x 29.4	142	23.5	1024\$
	G2040FL	40 x 20 x 29.4	115	17.5	985\$
Caisson à un tiroir simple et un tiroir classeur à gauche . Le caisson se verrouille. Un passe-câbles dans la surface de travail. Expédié monté, 1 boîte.					
<ul style="list-style-type: none"> • Commander le module G24 FL pour une surface de travail de 24 po P ou le module G20 FL pour une surface de 20 po P. • Les tablettes à clavier et porte-crayons ne s'utilisent qu'avec les modules de 42 po P et plus. 					
	G2448FR	48 x 24 x 29.4	142	23.5	1024\$
	G2040FR	40 x 20 x 29.4	115	17.5	985\$
Caisson à un tiroir simple et un tiroir classeur à droite . Le caisson se verrouille. Un passe-câbles dans la surface de travail. Expédié monté, 1 boîte.					
<ul style="list-style-type: none"> • Commander le module G24 FR pour une surface de travail de 24 po P ou le module G20 FR pour une surface de 20 po P. • Les tablettes à clavier et porte-crayons ne s'utilisent qu'avec les modules de 42 po P et plus. 					

À préciser
Fini

Options
Numéro de clé

Accessoires
Bloc d'alimentation
Tablette à clavier
Porte-crayons

RETOURS - SURFACES DE TRANSITION

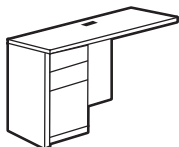

**Retour affleurant pleine hauteur
- GAUCHE**

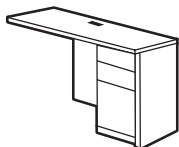

**Retour affleurant pleine hauteur
- DROITE**

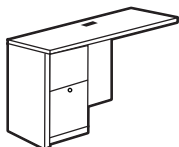

**Retour affleurant pleine hauteur
- GAUCHE**

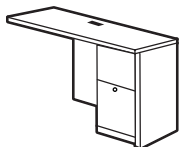

**Retour affleurant pleine hauteur
- DROITE**

MODÈLE	DIMENSIONS	POIDS/LB	VOLUME/PI ³	PRIX
	L x P x H			
G2448BL4	48 x 24 x 29.4	136	25	1288\$
G2442BL4	42 x 24 x 29.4	128	21.5	1246\$
G2436BL4	36 x 24 x 29.4	120	18	1223\$

Caisson pleine hauteur à deux tiroirs simples et un tiroir classeur à **gauche**. Le tiroir classeur et le tiroir de rangement inférieur se verrouillent. Un passe-câbles dans la surface de travail. Expédié monté, 1 boîte.

- Commander le module **G24__BL4** pour une surface de travail de 24 po P ou le module **G20__BL4** pour une surface de 20 po P.
- Les tablettes à clavier et porte-crayons ne s'utilisent qu'avec les modules de 42 po P et plus.

G2448BR4	48 x 24 x 29.4	136	25	1288\$
G2442BR4	42 x 24 x 29.4	128	21.5	1246\$
G2436BR4	36 x 24 x 29.4	120	18	1223\$

Caisson pleine hauteur à deux tiroirs simples et un tiroir classeur à **droite**. Le tiroir classeur et le tiroir de rangement inférieur se verrouillent. Un passe-câbles dans la surface de travail. Le caisson est à **droite**. Expédié monté, 1 boîte.

- Commander le module **G24__BR4** pour une surface de travail de 24 po P ou le module **G20__BR4** pour une surface de 20 po P.
- Les tablettes à clavier et porte-crayons ne s'utilisent qu'avec les modules de 42 po P et plus.

G2448L4	48 x 24 x 29.4	132	25	1309\$
G2442L4	42 x 24 x 29.4	124	21.5	1267\$
G2436L4	36 x 24 x 29.4	116	18	1246\$

Caisson pleine hauteur à deux tiroirs classeurs à **gauche**. Le caisson se verrouille. Un porte-crayons. Un passe-câbles dans la surface de travail. Le caisson est à **gauche**. Expédié monté, 1 boîte.

- Commander le module **G24__L4** pour une surface de travail de 24 po P ou le module **G20__L4** pour une surface de 20 po P.
- Les tablettes à clavier et porte-crayons ne s'utilisent qu'avec les modules de 42 po P et plus.

G2448R4	48 x 24 x 29.4	132	25	1309\$
G2442R4	42 x 24 x 29.4	124	21.5	1267\$
G2436R4	36 x 24 x 29.4	116	18	1246\$

Caisson pleine hauteur à deux tiroirs classeurs à **droite**. Le caisson se verrouille. Un porte-crayons. Un passe-câbles dans la surface de travail. Le caisson est à **droite**. Expédié monté, 1 boîte.

- Commander le module **G24__R4** pour une surface de travail de 24 po P ou le module **G20__R4** pour une surface de 20 po P.
- Les tablettes à clavier et porte-crayons ne s'utilisent qu'avec les modules de 42 po P et plus.

À préciser
Fini

Options
Numéro de clé
Passe-câbles suppl.

Accessoires
Bloc d'alimentation
Tablette à clavier
Porte-crayons

RETOURS AFFLEURANT

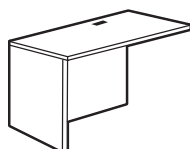

Retour affleurant - GAUCHE

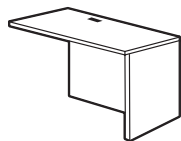

Retour affleurant - DROITE

MODÈLE	DIMENSIONS	POIDS/LB	VOLUME/PI ³	PRIX
	L x P x H			
G2448FLK	48 x 24 x 29.4	96	4.5	574\$
G2040FLK	40 x 20 x 29.4	78	4.5	510\$

Le retour ne présente aucun caisson. Un passe-câbles dans la surface de travail. Expédié facile à monter, 1 boîte.

- Commander le module **G2448FLK** pour une surface de travail de 24 po P ou le module **G2040FLK** pour une surface de 20 po P.

G2448FRK	48 x 24 x 29.4	96	4.5	574\$
G2040FRK	40 x 20 x 29.4	78	4.5	510\$

Le retour ne présente aucun caisson. Un passe-câbles dans la surface de travail. Expédié facile à monter, 1 boîte.

- Commander le module **G2448FRK** pour une surface de travail de 24 po P ou le module **G2040FRK** pour une surface de 20 po P.

SURFACES DE TRANSITION AFFLEURANTE



Surface de transition affleurante

G2448FB	48 x 24 x 29.4	78	3.5	627\$
G2436FB	36 x 24 x 29.4	58	3.3	627\$
G2040FB	40 x 20 x 29.4	62	3.1	486\$

Surface de travail, panneau de fond et ferrures pour unir deux modules. Un passe-câbles dans la surface de travail. Expédiée facile à monter, 1 boîte.

- Le module **G244FB** se joint à tout module de 66 po et de 72 po, ainsi qu'à tous les îlots en D.
- Le module **G2040FB** se joint à tout module de 60 po, de 66 po et de 72 po, ainsi qu'à tous les îlots en D et tous les modules de coin à cinq faces.

BAHUTS

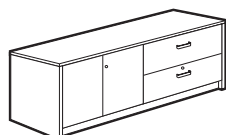

Bahut

G2072LS	72 x 20 x 29.4	222	29.4	1632\$
---------	----------------	-----	------	---------------

Un classeur latéral à deux tiroirs à droite et une armoire de rangement à gauche. Les tiroirs et les portes se verrouillent (clés identiques). Portes à charnières à fermeture automatique. Tablette réglable derrière les portes. Tringles de suspension comprises. Un porte-crayons. Expédié monté, 1 boîte.

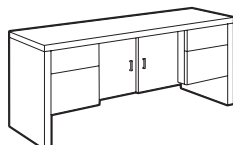

Bahut à rangement central*

G2072C	72 x 20 x 29.4	213	29.4	1316\$
--------	----------------	-----	------	---------------

Caissons à tiroirs de rangement et classeurs à gauche et à droite. Portes centrales à charnières à fermeture automatique. Tablette réglable derrière les portes. Les serrures des caissons se trouvent à l'intérieur de l'armoire de rangement. Un porte-crayons. Expédié monté, 1 boîte.

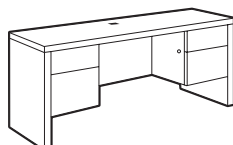

Bahut avec retrait pour les genoux*

G2072CK	72 x 20 x 29.4	181	29.5	1196\$
G2066CK	66 x 20 x 29.4	174	27	1196\$

Caissons à tiroirs de rangement et classeurs à gauche et à droite. Dégagement pour les genoux au centre. Les caissons se verrouillent. Un porte-crayons. Un passe-câbles dans la surface de travail. Expédié monté, 1 boîte.

À préciser
Fini

Options
Numéro de clé (G2072LS uniquement)
Panneau de fond pleine hauteur*
Passe-câbles

Accessoires
Bloc d'alimentation
Tablette à clavier
Porte-crayons

BAHUTS

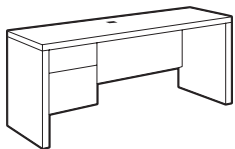

Bahut à un caisson - GAUCHE

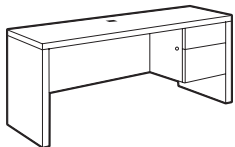

Bahut à un caisson - DROITE

MODÈLE	DIMENSIONS L x P x H	POIDS/LB	VOLUME/PI ³	PRIX
--------	-------------------------	----------	------------------------	------

G2072CSL	72 x 20 x 29.4	150	29.5	1185\$
----------	----------------	-----	------	---------------

Caisson à un tiroir simple et un tiroir classeur à **gauche**. Le caisson se verrouille. Un porte-crayons. Un passe-câbles dans la surface de travail. Expédié monté, 1 boîte.

G2072CSR	72 x 20 x 29.4	150	29.5	1185\$
----------	----------------	-----	------	---------------

Caisson à un tiroir simple et un tiroir classeur à **droite**. Le caisson se verrouille. Un porte-crayons. Un passe-câbles dans la surface de travail. Expédié monté, 1 boîte.

MODULES DE COIN À CINQ FACES

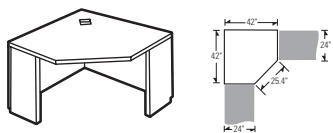

Module de coin à cinq faces

G42245C	42 x 42 x 29.4	114	5	1046\$
---------	----------------	-----	---	---------------

Le module se joint à un retour ou une surface de transition ou tout autre module de **24 po P**. Un passe-câbles dans la surface de travail. Panneaux latéraux étroits à gauche et à droite. Expédié facile à monter, 1 boîte.

- *Le panneau de fond aux ¾ n'est pas offert pour ce module.*

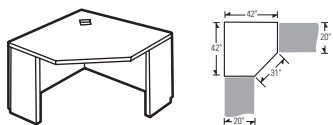

Module de coin à cinq faces

G42205C	42 x 42 x 29.4	108	5	1046\$
---------	----------------	-----	---	---------------

G36205C	36 x 36 x 29.4	92	4.75	1035\$
---------	----------------	----	------	---------------

Le module se joint à un retour ou une surface de transition ou tout autre module de **20 po P**. Un passe-câbles dans la surface de travail. Panneaux latéraux étroits à gauche et à droite. Expédié facile à monter, 1 boîte.

- *Le panneau de fond aux ¾ n'est pas offert pour ce module.*

ÎLOTS EN D

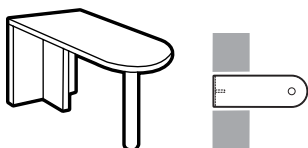

Îlot en D - Panneau latéral pleine profondeur et pied

G3072FI	72 x 29.69 x 29.4	101	5	1035\$
---------	-------------------	-----	---	---------------

G3066FI	66 x 29.69 x 29.4	96	4.6	919\$
---------	-------------------	----	-----	--------------

G3060FI	60 x 29.69 x 29.4	91	4.2	878\$
---------	-------------------	----	-----	--------------

L'îlot se joint à un bahut à un caisson à panneau latéral étroit ou à une surface de transition pour créer un aménagement en T. **Ce module n'est pas autoportant.** Ferrures pour raccord affleurant comprises. Expédié facile à monter, 1 boîte.

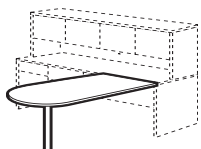

Îlot en D jumelable avec pied

G3072I	72 x 29.69 x 29.4	72	5	813\$
--------	-------------------	----	---	--------------

G3066I	66 x 29.69 x 29.4	67	4.6	726\$
--------	-------------------	----	-----	--------------

G3060I	60 x 29.69 x 29.4	62	4.2	679\$
--------	-------------------	----	-----	--------------

L'îlot se joint à un bahut à un caisson à panneau latéral étroit ou à une surface de transition pour créer un aménagement en T ou en U. **Ce module n'est pas autoportant.** Ferrures pour raccord affleurant comprises. Expédié facile à monter, 1 boîte.

À préciser

Fini

Options

Numéro de clé (bahuts uniquement)
Panneau de fond pleine hauteur (bahuts)
Passe-câbles

Accessoires

Bloc d'alimentation
Tablette à clavier
Porte-crayons

ÎLOTS EN P **MODÈLE** **DIMENSIONS** **POIDS/LB** **VOLUME/PI³** **PRIX**

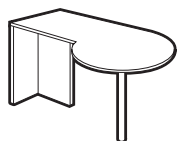

Îlot en P

	L x P x H				
G3072FPL	72 x 30-36	x 29.4	121	6	1285\$

L'îlot se joint à un bahut à un caisson à panneau latéral étroit ou à une surface de transition pour créer un aménagement en T ou en U. **Ce module n'est pas autoportant.** Ferrures pour raccord affleurant comprises. Expédié facile à monter, 1 boîte.

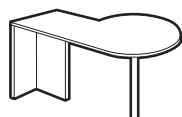

Îlot en P

G3072FPR	72 x 30-36	x 29.4	121	6	1285\$
----------	------------	--------	-----	---	---------------

L'îlot se joint à un bahut à un caisson à panneau latéral étroit ou à une surface de transition pour créer un aménagement en T ou en U. **Ce module n'est pas autoportant.** Ferrures pour raccord affleurant comprises. Expédié facile à monter, 1 boîte.

ÉTAGERES

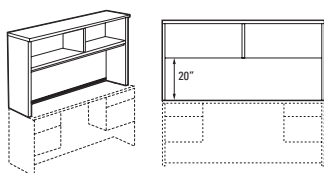

Étagère ouverte avec dos*

G72HOCB	72 x 15 x 36		138	7	1078\$
G66HOCB	66 x 15 x 36		133	7	1078\$
G60HOCB	60 x 15 x 36		123	5.25	898\$

Une tablette fixe de 1 po d'épaisseur et une **cloisonnette de séparation fixe**. La partie inférieure du dos est munie d'une jupe souple pour la gestion des câbles. L'étagère est offerte dans un fini monochrome uniquement. Expédiée facile à monter, 1 boîte

- L'étagère **G71HOCB** s'utilise pour couvrir un module de 30 po x 60 po-66 po SPL/R et un module de 20 po-24 po x 42 po FL/FR/L4/R4.
- L'étagère **G69HOCB** s'utilise pour couvrir un module de 30 po x 60 po-66 po SPL/R et un module de 20 po x 42 po FL/FR/L4/R4.
- Le dégagement entre la surface de travail et la face inférieure des portes de l'étagère est de 20 po.
- Le fil du bois est horizontal pour les parties supérieure et inférieure du panneau arrière.

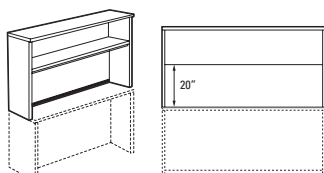

Étagère ouverte avec dos*

G48HOCB	48 x 15 x 36		100	4.2	762\$
G42HOCB	42 x 15 x 36		91	3.8	756\$
G36HOCB	36 x 15 x 36		82	3.3	651\$

Une tablette fixe de 1 po d'épaisseur. La partie inférieure du dos est munie d'une jupe souple pour la gestion des câbles. L'étagère est offerte dans un fini monochrome uniquement. Expédiée facile à monter, 1 boîte.

- Le dégagement entre la surface de travail et la face inférieure des portes de l'étagère est de 20 po.
- Le fil du bois est horizontal pour les parties supérieure et inférieure du panneau arrière.

ÉTAGERES DE COIN

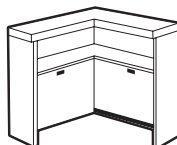

Étagère de coin avec dos*

G4242CH	42 x 15 x 36		137	6.25	1185\$
G3636CH	36 x 15 x 36		119	4.8	1185\$

Une tablette fixe de 1 po d'épaisseur. La partie inférieure du dos de droite est munie d'une jupe souple pour la gestion des câbles. L'étagère est offerte dans un fini monochrome uniquement. Expédiée facile à monter, 1 boîte.

- Le fil du bois est horizontal pour les parties supérieure et inférieure du panneau arrière.

À préciser
Fini

Options
Passe-câbles (îlots en P uniquement)

Accessoires
Portes*

PIGEONNIERS

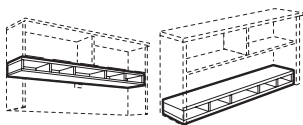

Pigeonnier horizontal

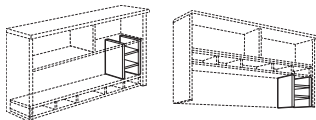

Pigeonnier vertical

MODÈLE DIMENSIONS POIDS/LB VOLUME/PI³ PRIX

L x P x H

AHS72	70 x 11.25 x 5.62	41	3	668\$
AHS71	69 x 11.25 x 5.62	41	3	698\$
AHS66	64 x 11.25 x 5.62	38	2.8	668\$
AHS60	58 x 11.25 x 5.62	35	2.5	550\$
AHS48	46 x 11.25 x 5.62	28	2	399\$
AHS42	40 x 11.25 x 5.62	24	2	399\$
AHS36	34 x 11.25 x 5.62	22	2	327\$

Pour plus de rangement. Peut se monter à la position **supérieure** ou **inférieure**, à l'intérieur d'une étagère droite (les panneaux latéraux ne sont pas finis). Les arêtes avant présentent un chant intégré. Expédié facile à monter, 1 boîte

- Fini noir de série. Fini cobalt brossé (**BRC**) offert en option, sans supplément. À préciser.
- Ne peut être utilisé avec les rangements surélevés A00S ou COOS.

AVS14	13.37 x 11.25 x 14.37	13	0.9	419\$
-------	-----------------------	----	-----	--------------

S'utilise de pair avec un pigeonnier horizontal. Peut s'installer **sur** le pigeonnier horizontal ou **sous** celui-ci. Les arêtes avant présentent un chant intégré. Expédié facile à monter, 1 boîte

- Fini noir de série. Fini cobalt brossé (**BRC**) offert en option, sans supplément. À préciser.

PORTES POUR ÉTAGÈRES

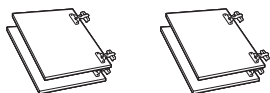

Jeu de quatre portes

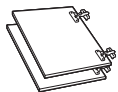

Jeu de deux portes

GDOOR72	72 x 0.69 x 15	24	1.75	506\$
GDOOR66	66 x 0.69 x 15	22	1.75	506\$
GDOOR60	60 x 0.69 x 15	20	1.75	506\$

S'utilise avec les étagères droites de 72 po, 71 po, 69 po, 66 po et 60 po L. Charnières comprises. Serrures offertes. **Ajouter 260 \$** pour deux serrures. Deux serrures sont nécessaires pour les portes de modules de plus de 60 po L. Expédié facile à monter, 1 jeu par boîte.

GDOOR48	48 x 0.69 x 15	17	1.75	252\$
GDOOR42	42 x 0.69 x 15	16	1.75	252\$
GDOOR36	36 x 0.69 x 15	14	1.75	252\$

S'utilise avec les étagères droites de 48 po, 42 po, 40 po et 36 po L. Charnières comprises. Serrures offertes. **Ajouter 131 \$** pour une serrure. Une serrure est nécessaire pour les portes de modules de 48 po L et moins. Expédié facile à monter, 1 jeu par boîte.

À préciser
Fini

Options
Numéro de clé (GDOORxx uniquement)

TABLEAUX PUNAISABLES POUR ÉTAGÈRES

NOTES : Les tableaux punaisables peuvent être garnis des textiles suivants :

- Collection Accent
- Agate II
- Anchorage
- Brinx
- Textiles pour sièges de Global*
- Lola
- Mariposa
- Merge

* Communiquer avec le service à la clientèle pour les prix.

TABLEAUX PUNAISABLES POUR ÉTAGÈRES

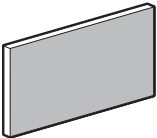
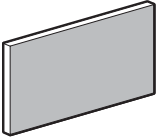
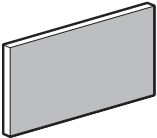
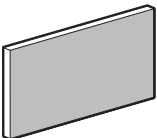
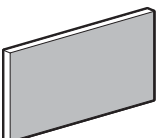
	MODÈLE	DIMENSIONS	POIDS/LB	VOLUME/PI ³	PRIX
		L x P x H			
	TB7018	70 x 1 x 18	12	2.2	367\$
Tableau punaisable	S'utilise dans l'étagère droite G72HOCB . Vis de montage et cache-vis compris.				
	TB6918	69.5 x 1 x 18	12	2.1	367\$
Tableau punaisable	S'utilise dans l'étagère droite G71HOCB . Vis de montage et cache-vis compris.				
	TB6618	66 x 1 x 18	12	2.2	347\$
Tableau punaisable	S'utilise dans l'étagère droite G68HOCB . Vis de montage et cache-vis compris.				
	TB6418	64 x 1 x 18	11	2	356\$
Tableau punaisable	S'utilise dans l'étagère droite G66HOCB . Vis de montage et cache-vis compris.				
	TB5818	58 x 1 x 18	10	1.8	347\$
Tableau punaisable	S'utilise dans l'étagère droite G60HOCB . Vis de montage et cache-vis compris.				

À préciser
Textile

L x P x H



Tableau punaisable

TB4618	46 x 1 x 18	9	1.6	338\$
--------	-------------	---	-----	-------

S'utilise dans l'étagère droite **G48HOCB**. Vis de montage et cache-vis compris.

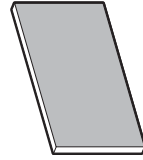

Tableau punaisable

TB4018	40 x 1 x 18	8	1.4	322\$
--------	-------------	---	-----	-------

S'utilise dans l'étagère droite **G42HOCB**. Vis de montage et cache-vis compris.

ACCESSOIRES

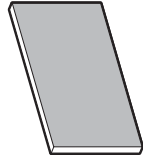
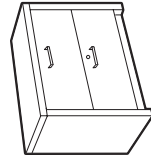

Classeur latéral à deux tiroirs*

G2036LF	36 x 20 x 29.4	109	15	1165\$
---------	----------------	-----	----	--------

Deux tiroirs sur suspension à extension complète. Les tiroirs se verrouillent. Triangles de suspension comprises pour le classement latéral et avant-arrière de dossiers suspendus format lettre et juridique. Dispositif antibasculement. Expédié monté, 1 boîte.

- *L'arrière du classeur est toujours fini noir.*
- *Les tiroirs sont construits pour recevoir des chemises suspendues; les tiroirs inférieurs ne sont PAS adaptés pour y empiler divers articles.*

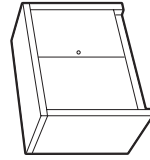

Armoire de rangement*

G2036SC	36 x 20 x 29.4	109	15	1014\$
---------	----------------	-----	----	--------

Portes à charnières. Tablette réglable derrière les portes. Les portes se verrouillent. Expédiée montée, 1 boîte.

- *L'arrière de l'armoire de rangement est toujours fini noir.*

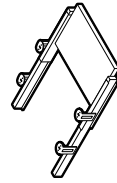

Tablette à clavier escamotable

APOKL28	28 x 17 x 3.5	13	0.9	296\$
APOKL22	22 x 17 x 3.5	12	0.9	270\$

Fabriquée en mélamine thermosoudée.

- La tablette APOKL28 peut recevoir un clavier et un tapis de souris.



Tiroir central

CD28	28 x 18 x 3	5	1	248\$
------	-------------	---	---	-------

Peut se monter à un bureau à deux caissons, un bahut ou une surface de travail.

À préciser

Textile (tableaux punaisables uniquement)
Fini (sauf tableaux punaisables)

Options

Numéro de clé*
Passe-câbles (G2036LF uniquement)

ACCESSOIRES	MODÈLE	DIMENSIONS	POIDS/LB	VOLUME/PI ³	PRIX
-------------	--------	------------	----------	------------------------	------



Tableau de présentation

	L x P x H				
GVB4848	48 x 4	x 48	122	9.25	1408\$

Présente un tableau blanc et deux portes à charnières à ouverture latérale. La porte de droite présente un tableau en liège, la porte de gauche, un bloc papier de 50 feuilles. Le tableau blanc peut servir d'écran pour les projections.

- **NOTA** : Il convient de prendre toutes les précautions nécessaires lorsqu'on monte un tableau de présentation à un mur. Le tableau de présentation doit être assujéti aux montants du mur à l'aide d'ancrages appropriés, faute de quoi il pourrait chuter, risquant de provoquer des blessures. **Ferrures de montage non comprises.** Les ferrures choisies doivent être appropriées au matériau du mur. Consulter un installateur professionnel.

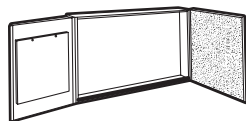
À préciser

Fini - dessus*



La gamme Princeton a été imaginée pour refléter la personnalité et le dynamisme des jeunes travailleurs d'aujourd'hui. Avec Princeton, le point de départ, c'est vous, et l'endroit où vous travaillez. Avec plus de 1 000 modules, y compris des surfaces de travail qui se chevauchent, Princeton vous permet de créer des aménagements polyvalents et faciles à reconfigurer, selon l'espace dont vous disposez. De multiples possibilités de rangement permettent de faire plus avec moins d'espace.

Princeton offre l'attrait du contemporain au milieu de travail, quel qu'il soit : bureaux en entreprise, bureaux gouvernementaux, PME, services bancaires, cabinets d'avocats et d'experts-comptables, services d'accueil et de tourisme ou bureaux à domicile. Chaque élément, des matériaux aux finis aux modules de rangement en passant par les panneaux de fond flottants et les surfaces chevauchantes, a été conçu pour offrir un attrait visuel frappant et une fonctionnalité songée. Princeton est entièrement modulaire et modulable et presque tous les éléments sont autoportants pour vous offrir un maximum de polyvalence, simplifier l'installation et faciliter le réaménagement. Des surfaces qui se chevauchent permettent de gagner quelques centimètres, s'adaptant aux espaces plus restreints.



Les bancs servent aussi de classeurs latéraux.



Tablette escamotable (imprimante non comprise).



Bibliothèque avec crochet pour accessoires.

Caractéristiques et avantages

- Les surfaces de travail de 1 po d'épaisseur présentent un fini en mélamine thermosoudée ou en stratifié HP.
- Les surfaces de travail sont dotées d'un chant agencé du programme préférentiel de Global.
- Des tablettes en verre trempé sont offertes en option; leur face inférieure présente un fini dépoli satiné.
- Tous les caissons, classeurs latéraux et bahuts sont munis de série de contrepoids.
- Des poignées en aluminium anodisé fini satiné sont de série sur les bahuts, les tiroirs de caissons et les portes d'armoires.
- Les pieds monobranches et les supports d'étagères sont offerts dans un fini tungstène.
- Les bancs servent également de classeurs latéraux.
- Des tablettes escamotables sont offertes pour certains bahuts.
- Un éclairage à DEL écoénergétique est offert pour les rangements surélevés.
- Des passe-câbles et des blocs d'alimentation répondent aux besoins en alimentation.
- Des cloisonnettes de bureau permettant de dissimuler le matériel peuvent être vitrées ou garnies d'un textile.

RENSEIGNEMENTS GÉNÉRAUX

- La gamme propose plus de 1 000 modules.
- Aucune cloison n'est nécessaire pour configurer un aménagement.
- La gamme permet d'ajouter aisément des modules à un aménagement et tous les aménagements sont faciles à reconfigurer.
- Les bureaux et articles de rangement de la gamme Princeton ont fait l'objet d'essais mécaniques et respectent toutes les exigences des normes BIFMA.
- Pour les certifications environnementales, visitez globalfurnituregroup.com.

SURFACES DE TRAVAIL

- Les dessus en mélamine thermosoudée haut rendement mesurent 1 po d'épaisseur et sont ceinturés d'une bande de chant du programme préférentiel de Global d'une teinte agencée.
- Des surfaces de travail en stratifié HP sont offertes dans tous les finis Princeton; un délai de livraison plus long doit cependant être prévu. Consultez le numéro de modèle pour le supplément.
- Les surfaces de travail dotées de pieds en métal ont une portée de 54 po et comportent de série un profilé de soutien en métal dans un fini noir.
- Les surfaces d'une profondeur de 24 po et de 30 po présentent un profilé de 2 po H.
- Les surfaces d'une profondeur de 36 po présentent deux profilés de 2 po H.

CONSTRUCTION

- Les produits à panneaux latéraux en mélamine et ceux à pieds en métal ne sont **pas conçus** pour être utilisés ensemble, ne formant pas nécessairement un aménagement visuellement cohésif. Ils sont toutefois interchangeables au besoin.
- Tous les modules, à l'exception des surfaces de travail, sont dotés d'un chant agencé de 1 mm d'épaisseur.
- Des patins de mise à niveau sont de série sur tous les modules au sol.
- Les panneaux latéraux des bureaux et des bahuts mesurent 1,5 po d'épaisseur; ceux des armoires mesurent 1¹/₁₆ po.
- Des pieds en métal de 1 po sur 2 po pour les bureaux et retours (profil en O fermé) sont offerts dans un fini tungstène (**TTU**), noir (**TBL**) ou blanc de blancs (**TDW**).
- Des pieds en métal de 1 po sur 2,5 po pour les tables autoportantes (profil en U inversé) sont offerts dans un fini tungstène (**TTU**), noir (**TBL**) ou blanc de blancs (**TDW**).
- Tous les modules sont fabriqués à partir de panneaux de particules d'une densité de 45 lb recouverts de part et d'autre de mélamine thermosoudée haut rendement.
- Les caissons et classeurs latéraux mobiles sont munis de série de roulettes bloquantes à l'avant.
- Tous les caissons, classeurs latéraux et bahuts sont munis de série de contrepoids.
- Les tabourets et les tables mobiles sont munis de série de roulettes non bloquantes.
- Les tablettes en mélamine mesurent 1¹/₁₆ po d'épaisseur et sont dotées d'une bande de chant sur les quatre arrêtes. Celles en verre trempé mesurent 6mm d'épaisseur et leur face inférieure présente un fini dépoli satiné.
- Les bahuts comportent de série des tringles de suspension avant-arrière permettant pour le classement avant-arrière de dossiers suspendus format lettre et juridique.
- Des poignées en aluminium anodisé fini satiné sont de série sur les bahuts, les tiroirs de caissons et les portes d'armoires.
- Des tablettes escamotables sont offertes pour certains bahuts.
- La gamme propose des passe-câbles et des blocs d'alimentation pour répondre aux besoins.

RANGEMENTS

- Les rangements mobiles de plus de 25,5 po H peuvent être utilisés uniquement avec les produits Princeton de 29 po H à panneaux latéraux ou de bout en stratifié. Les produits Princeton dotés de pieds en métal ne sont pas compatibles avec les modules mobiles de 27 po H.
- La tablette escamotable des bahuts a une capacité de 80 lb.
- Des tablettes en mélamine sont de série pour les rangements. Des tablettes en verre trempé son offertes moyennant un supplément. Préciser (**TG**).
- La tablette fixe d'un rangement doté d'un espace ouvert d'un côté et devant s'aligner avec un bahut de 29 po ou de 27 po de hauteur mesure 1 po d'épaisseur.
- Les tiroirs utilitaires peuvent recevoir un bac de recyclage et une corbeille à papier.

CHANTS

- Un chant agencé de 2 mm d'épaisseur ceinture toutes les surfaces de travail.
- Tous les autres modules sont dotés d'un chant de 1 mm sur toutes les faces.
- Les chants ne peuvent être précisés séparément. Aucune substitution n'est possible.

PANNEAUX DE FOND EN MÉLAMINE

- De série sur tous les bureaux, retours et surfaces de transition pour bureaux à panneaux latéraux en mélamine.
- Le panneau de fond est posé en affleurement sur les retours autoportants.
- Il est posé en retrait de 4 po sur les bureaux de 24 po P à panneaux latéraux en mélamine, de 5 po sur ceux de 30 po P, et de 6 po sur ceux de 36 po P.
- Il est posé en retrait de 4 po sur les retours affleurants et chevauchants de 24 po P à panneaux latéraux en mélamine, de 5 po sur ceux de 30 po P, et de 6 po sur ceux de 36 po P.
- Le panneau de fond en mélamine est posé en retrait de 4 po sur les surfaces de transition affleurantes et chevauchantes de 24 po P à panneaux latéraux en mélamine, et de 5 po sur celles de 30 po P.
- Le panneau de fond des bureaux et des retours est posé en affleurement avec les panneaux latéraux.
- La distance entre la face inférieure du panneau de fond et le sol est de 18 po.

CLOISONNETTES DE BUREAU VITRÉES

- Les cloisonnettes de bureau vitrées sont vendues séparément. Se reporter à la page 76.
- Ces cloisonnettes peuvent s'installer sur les bureaux, les retours, les surfaces de transition et les dessus de table de conférence.
- Les cloisonnettes sont fabriquées en verre trempé de 6mm et présentent un fini dépoli satiné d'un côté.
- Les cloisonnettes vitrées doivent être installées sur place. Des instructions seront fournies.

PANNEAUX DE FOND ET CLOISONNETTES DE BUREAU GARNIS DE TEXTILE

- Les cloisonnettes de bureau et les panneaux de fond garnis d'un textile sont vendus séparément. Se reporter à la page 76.
- Les modules peuvent être installés sur la surface de travail, comme cloisonnette d'intimité, ou sous la surface de travail, comme panneau de fond.
- Choix de tissus :
Grade 2 : Lola
Grade 3 : Anchorage, Merge
- Les modules doivent être installés sur place. Des instructions de montage sont fournies avec chaque module
- Ces surfaces ne sont pas punaisables.
- La distance entre la face inférieure du panneau de fond et le sol est de 15,5 po.

PANNEAUX DE FOND ET CLOISONNETTES DE BUREAU EN FEUTRE PET

- Les cloisonnettes de bureau et les panneaux de fond en feutre PET sont vendus séparément. Se reporter à la page 77.
- Le panneau au fini feutré lisse de 9 mm d'épaisseur est offert dans un choix de neuf finis, soit noir (**BLK**), brique (**BRI**), denim (**DEN**), moisson (**HVT**), graphite (**GPH**), brouillard (**MST**), étain (**PWT**), trèfle (**SHR**) et blanc (**WHT**).
- Fait à 100 % de fibres de polyester (PET) avec un contenu élevé (50 %) de fibres recyclées post-consommation, le feutre PET est libre de tout produit chimique, liant ou adhésif ajouté.
- Légers et faciles à installer, les modules sont punaisables et résistants aux chocs, aux déchirures, aux bactéries et à l'humidité.
- Les variations dans le mélange et la couleur des fibres sont une caractéristique inhérente au produit.
- Des pinces sont comprises, offertes dans un fini anodisé satiné uniquement.

BAHUTS

- Des bahuts de 29 po, de 27 po et de 23 po de hauteur sont offerts.
- Les bahuts de 29 po H se joignent à des retours affleurants, des dessus de table affleurants ou des surfaces de transition affleurantes.
- Les bahuts de 27 po H se joignent à des retours chevauchants, des dessus de table chevauchants ou des surfaces de transition chevauchantes.
- Les tiroirs ont une largeur déterminée. Se reporter aux divers modèles pour plus de détails.
- La tablette réglable supérieure doit être retirée lorsqu'un module doté d'un panneau de fond en mélamine est installé (p.ex. un retour affleurant avec panneau latéral en mélamine PN2448RFR ou une surface de transition PN243636BF pour bureau à panneaux latéraux en mélamine).
- Le raccord d'une surface affleurante ou chevauchante à un bahut n'est possible qu'au-dessus d'une ouverture pleine hauteur.
- Le dessus de tous les bahuts mesure 1 po d'épaisseur.
- Le début de la découpe pour le passe-câbles est situé à 2,5 po de la face arrière du bahut.
- Les emplacements pour le passe-câbles sont offerts uniquement tels qu'illustrés, autrement une proposition de prix est requise.

SERRURES

- De série sur les bahuts, les armoires de rangement, les classeurs latéraux, les caissons et les bancs.
- Les serrures sur les bahuts, les armoires et les caissons sont toujours situées sur le tiroir inférieur.
- Tous les modules d'un poste de travail peuvent être munis de serrures à clés identiques. Le délai de livraison habituel s'applique pour les projets visant jusqu'à concurrence de 20 numéros de clés.
- Pour commander des clés « précises », attribuer un numéro de serrure entre 401 et 420 à chaque module ou poste de travail.
- Pour les projets visant plus de 20 postes, 20 numéros de clés supplémentaires sont offerts sans supplément, entre 421 et 440. Le délai de livraison sera prolongé d'une semaine.
- Pour les armoires de rangement et les caissons à deux tiroirs simples et un tiroir classeur, seuls le tiroir classeur et le tiroir simple inférieur se verrouillent. La serrure des tiroirs classeurs de bahuts verrouille les deux tiroirs.

ÉTAGERES ET RANGEMENTS SURÉLEVÉS

- Les étagères sont offertes en cinq largeurs, soit 60 po, 66 po, 72 po, 78 po et 84 po.
- Deux petits trous pour la gestion de câbles sont prévus dans le panneau arrière des étagères à dos plein.
- La distance entre la surface de travail et la face inférieure de l'étagère est de 15,75 po.
- Les rangements surélevés comportent une tablette de rangement pleine largeur, avec cloison centrale, au bas du module.
- Les étagères se distinguent par un support de 1 po sur 2 po en métal fini tungstène (**TTU**), noir (**TBL**) ou blanc de blancs (**TDW**).
- Des portes coulissantes en mélamine ou en verre trempé sont offertes.
- Les étagères ne peuvent être posées sur des bureaux à panneaux latéraux en mélamine.
- Les supports de suspension sont compris. Les ancrages de fixation murale ne sont pas compris.
- Des serrures ne sont pas offertes pour les étagères.
- Un éclairage à DEL écoénergétique est offert (se reporter à la page 466).

TABLES

- Les tables sont munies de pieds en métal de 1 po sur 2,5 po (profil en U inversé) finis tungstène (**TTU**), noir (**TBL**) ou blanc de blancs (**TDW**).
- Les dessus de série mesurent 1 po d'épaisseur et sont dotés d'un chant agencé du programme préférentiel de Global.
- Les tables de 120 po et 144 po de largeur munies d'un pied central sont expédiées en deux pièces.
- Les tables d'une portée de 54 po ou plus sont dotées, de série, d'au moins un profilé de soutien de 2 po H en métal dans un fini noir.
- Des découpes pour passe-câbles et blocs d'alimentation peuvent être pratiquées dans la plupart des dessus de table, mais en raison des profilés de soutien sur les tables de 29 po H, une demande de proposition de prix est requise. Communiquer avec notre services des commandes spéciales pour plus de détails.
- Les tables sont offertes de série de patins de mise à niveau ou de roulettes bloquantes.

TABLEAUX PUNAISABLES

- Des tableaux punaisables sont offerts pour les étagères et les rangements surélevés.
- Les tableaux conviennent pour les modules de 60 po, 66 po, 72 po, 78 po et 84 po de largeur.
- Choix de tissus :
 - Anchage
 - Lola
 - Merge
- Communiquer avec le service à la clientèle pour les choix de TFC et les prix.

COUSSINS

- Les coussins sont vendus séparément.
- Les coussins peuvent être garnis de tous les textiles pour sièges de Global, y compris le synderme. Communiquer avec le service à la clientèle pour les choix de TFC et la marche à suivre.
- Les coussins ne peuvent être garnis de cuir, de cuir et similicuir ou de tissu maille.

RACCORDS

- Des plaques plates en métal et des vis à bois sont fournies pour assujettir deux modules ensemble.

DIMENSIONS SPÉCIALES

- Des largeurs sur mesure sont possibles. Une demande de proposition de prix spéciale pour meubles sur mesure (MTM) doit être soumise par l'intermédiaire du Centre des revendeurs de Global.
- Le numéro de la proposition de prix et le prix courant doivent figurer sur toute commande.
- Aucune modification ne peut être apportée à la proposition de prix. Une nouvelle proposition de prix devra être établie pour toute révision.

ÉCLAIRAGE

- Un éclairage à DEL écoénergétique (à profil ultra mince) est offert en option et se monte sous les étagères ou les rangements surélevés.
- Les étagères et rangements surélevés sont prépercés pour faciliter l'installation.
- Offert dans des largeurs de 12 po, 20 po et 40 po.

CHEMINS DE CÂBLES

- Le chemin de câbles mesure 2 po L sur 2 po H.
- Le profilé en plastique flexible permet de loger et de retenir fils et câbles divers.
- Le chemin de câbles s'installe rapidement à l'aide de bandes de ruban adhésif double face (comprises).
- Le chemin de câbles est offert dans un fini noir uniquement.

PIED MONOBRANCHE

- Support de série pour les dessus de table; support pour certains bureaux et retours.
- Pied carré de 4 po avec embase carrée de 10 po.

JARDINIÈRES

- Des pots en plastique sont fournis.
- Les pots mesurent 8,5 po de diamètre et 8 po de hauteur.
- Les pots sont offerts en noir (**BK**) ou en blanc (**WT**). La couleur doit être précisée au moment de la commande.

EXPÉDITION

- Les modules sont expédiés faciles à monter à moins d'une indication contraire.
- Les modules sont expédiés en une boîte à moins d'une indication contraire.
- Les ferrures de raccord sont comprises.

CARACTÉRISTIQUES À PRÉCISER

- Les caractéristiques signalées par un astérisque ne visent que les produits également signalés par un astérisque (*).

1. PRÉCISER LE NUMÉRO DE MODÈLE

2. PRÉCISER LE FINI

Finis dessus :

ACJ	Acajou absolu
ASN	Asian Night
AWC	Cerisier Avant
AWH	Miel Avant
BLK	Noir
BZD	Blizzard
BRC	Cobalt brossé
CMB	Érable clair
CGY	Gris hors série
DES	Espresso profond
DWT	Blanc de blancs
FAS	Fashionista
FCL	Première classe
NBL	Noce Biondo
NGL	Noce Grigio
NEL	Noce Leggero
NML	Noce Medio
QTM	Acajou sur quartier
SBY	Beauté naturelle
SDT	Concassé
WHE	Brou
WHC	Chocolat blanc
WCR	Cerisier d'hiver

Finis - châssis :

ACJ	Acajou absolu
ASN	Asian Night
AWC	Cerisier Avant
AWH	Miel Avant
BLK	Noir
BZD	Blizzard
BRC	Cobalt brossé
CMB	Érable clair
CGY	Gris hors série
DES	Espresso profond
DWT	Blanc de blancs
FAS	Fashionista
FCL	Première classe
NBL	Noce Biondo
NGL	Noce Grigio
NEL	Noce Leggero
NML	Noce Medio
QTM	Acajou sur quartier
SBY	Beauté naturelle
SDT	Concassé
WHE	Brou
WHC	Chocolat blanc
WCR	Cerisier d'hiver

Finis - portes, tiroirs et devants d'armoires :

ACJ	Acajou absolu
ASN	Asian Night
AWC	Cerisier Avant
AWH	Miel Avant
BLK	Noir
BZD	Blizzard
BRC	Cobalt brossé
CMB	Érable clair
CGY	Gris hors série
DES	Espresso profond
DWT	Blanc de blancs
FAS	Fashionista
FCL	Première classe
NBL	Noce Biondo
NGL	Noce Grigio
NEL	Noce Leggero
NML	Noce Medio
QTM	Acajou sur quartier
SBY	Beauté naturelle
SDT	Concassé
WHE	Brou
WHC	Chocolat blanc
WCR	Cerisier d'hiver

Finis - pieds monobranches

Le pied monobranché carré de 4 po est offert dans un fini tungstène (**TTU**), noir (**TBL**) ou blanc de blancs (**TDW**).

Jardinières

Les pots sont offerts de série en blanc et sont offerts en noir (**BK**) sans supplément. La couleur doit être précisée au moment de la commande.

Finis - pieds en métal de bureaux

Les pieds en métal de 1 po sur 2 po sont offerts dans un fini tungstène (**TTU**), noir (**TBL**) ou blanc de blancs (**TDW**).

Finis - pieds en métal de tables

Les pieds en métal de 1 po sur 2,5 po sont offerts dans un fini tungstène (**TTU**), noir (**TBL**) ou blanc de blancs (**TDW**).

Finis - supports en métal d'étagères

Les supports en métal de 1 po sur 2 po sont offerts dans un fini tungstène (**TTU**), noir (**TBL**) ou blanc de blancs (**TDW**).

3. PRÉCISER LES OPTIONS

PASSE-CÂBLES

- Bon nombre de modules sont munis de série d'un passe-câbles présentant un fini anodisé satiné.
- Il peut être possible d'ajouter d'autres passe-câbles à d'autres emplacements standard (à gauche, au centre, à droite) sur les surfaces de travail.
- Commander **POG1** (gauche), **POG2** (centre) ou **POG3** (droite). **Ajouter 94 \$.**

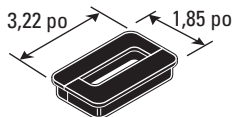

- La découpe pour passe-câbles dans la surface de travail mesure 3,22 po L sur 1,85 po P.
- L'emplacement standard du passe-câbles pour les bureaux, retours, surfaces de transition et dessus de tables de conférence est l'emplacement POG2.
- La découpe de gestion de câbles dans les panneaux de fond mesure 3,43 po L sur 2 po H.
- Les passe-câbles à des emplacements de série sont tel qu'illustrés sur le dessin du produit. Des passe-câbles peuvent être installés à des emplacements hors série sur certains modèles tel qu'indiqué sur les pages de produits. Commander au moyen du code **PCSG. Ajouter 132 \$.**
- Un dessin indiquant les mesures verticales et horizontales par rapport au centre de la découpe doit être fourni. Tout autre emplacement nécessite une proposition de prix spécial.
- Il est possible de supprimer un passe-câbles d'un module muni d'un passe-câbles de série. Commander au moyen du code **RSG. Ajouter 52 \$.**
- Les surfaces de travail de 48 po L suivantes ne peuvent être dotées que d'un passe-câbles à l'emplacement POG2 :
 - Bureaux : PN2448DK, PN3048DK, PN3648DK
 - Retours autoportants : PN244829R, PN244827R
 - Retours affleurants : PN2448RFR, PN30448RFR, PN3648RFR, PN2448RFL, PN30448RFL, PN3648RFL

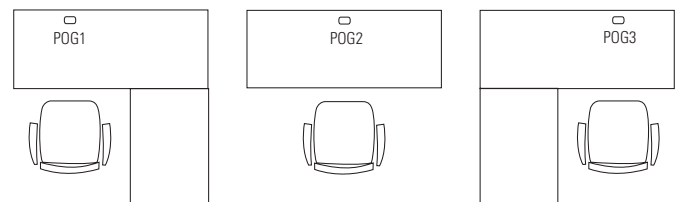
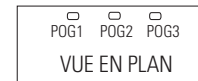

BLOCS D'ALIMENTATION

- Le bloc d'alimentation (modèle **PGDPS20**) avec une prise d'alimentation électrique et une prise données ainsi qu'un cordon d'alimentation de 12 pieds de longueur, se monte sous une surface de travail ou à l'intérieur d'un panneau latéral en mélamine.
- Le bloc d'alimentation (modèle **PGDPS21**) avec deux prises d'alimentation électrique et une prise données ainsi qu'un cordon d'alimentation de 12 pieds de longueur, se monte sous une surface de travail ou à l'intérieur d'un panneau latéral en mélamine.
- La barre d'alimentation (modèle **PGDPS41**) avec quatre prises d'alimentation électrique et une prise données ainsi qu'un cordon d'alimentation de 12 pieds de longueur, se monte derrière une tablette escamotable ou dans un bahut à espace ouvert.
- Les modules d'alimentation sont rectangulaires et présentent un fini tungstène (**TN**).
- Dimensions des blocs d'alimentation :
 - PGDPS20 : 2,50 po P x 3,50 po L x 2,25 po H
 - PGDPS21 : 2,50 po P x 6,75 po L x 2,25 po H.
- Dimensions de la barre d'alimentation :
 - PGDPS41 : 2,50 po P x 10,25 po L x 2,22 po H.

BUREAUX AUTOPORTANTS

MODÈLE DIMENSIONS POIDS/LB VOLUME/PI³ PRIX STRATIFIÉ+

L x P x H

PN2484DK	84 x 24 x 29	115	6.5	866\$	106\$
PN2478DK	78 x 24 x 29	110	6	842\$	104\$
PN2472DK	72 x 24 x 29	104	5.5	804\$	103\$
PN2466DK	66 x 24 x 29	98	5	793\$	103\$
PN2460DK	60 x 24 x 29	93	4.75	750\$	103\$
PN2454DK	54 x 24 x 29	88	4.5	742\$	101\$
PN2448DK	48 x 24 x 29	83	4	718\$	99\$
PN3084DK	84 x 30 x 29	139	7.5	881\$	109\$
PN3078DK	78 x 30 x 29	132	7	855\$	108\$
PN3072DK	72 x 30 x 29	126	6.5	827\$	106\$
PN3066DK	66 x 30 x 29	119	6	801\$	104\$
PN3060DK	60 x 30 x 29	112	5.5	769\$	103\$
PN3054DK	54 x 30 x 29	106	5	756\$	103\$
PN3048DK	48 x 30 x 29	98	4.5	731\$	103\$
PN3684DK	84 x 36 x 29	163	8.75	932\$	120\$
PN3678DK	78 x 36 x 29	155	8.25	902\$	115\$
PN3672DK	72 x 36 x 29	147	7.5	885\$	113\$
PN3666DK	66 x 36 x 29	140	7	844\$	108\$
PN3660DK	60 x 36 x 29	132	6.5	812\$	104\$
PN3654DK	54 x 36 x 29	124	5.75	787\$	103\$
PN3648DK	48 x 36 x 29	117	5.25	741\$	103\$

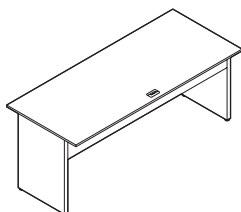

Bureau autoportant

Deux panneaux latéraux en retrait en bois de série. Panneau de fond de 10 po H avec passe-câbles. Se joint à un retour affleurant avec panneau latéral en mélamine, une surface de transition pour bureaux à panneaux latéraux en mélamine, un retour affleurant avec bibliothèque ou un dessus de table affleurant. Peut se placer au-dessus d'un retour autoportant de 27 po H, un bahut de 23 po H ou un bahut de 27 po H. Passe-câbles dans la surface de travail. Expédié facile monter, 1 boîte.

RETOURS - PANNEAUX LATÉRAUX EN MÉLAMINE

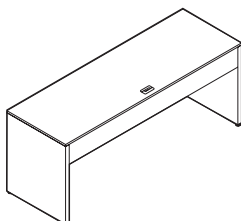

Retour autoportant - 29 po H

PN248429R	84 x 24 x 29	133	6.5	845\$	119\$
PN247829R	78 x 24 x 29	127	6	818\$	114\$
PN247229R	72 x 24 x 29	122	5.5	794\$	108\$
PN246629R	66 x 24 x 29	116	5	755\$	106\$
PN246029R	60 x 24 x 29	110	4.75	746\$	103\$

Deux panneaux latéraux affleurants en mélamine de 1,5 po d'épaisseur de série. Panneau de fond de 10 po H sans passe-câbles. Se joint à un retour affleurant avec panneau latéral en mélamine, une surface de transition pour bureaux à panneaux latéraux en mélamine, un retour affleurant avec bibliothèque ou un dessus de table affleurant. Peut se placer au-dessus d'un retour autoportant de 27 po H, un bahut de 23 po H ou un bahut de 27 po H. Passe-câbles dans la surface de travail. Expédié facile monter, 1 boîte.

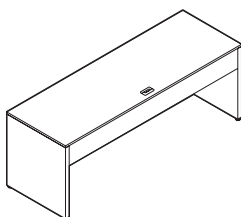

Retour autoportant - 27 po H

PN248427R	84 x 24 x 27	129	6.5	831\$	115\$
PN247827R	78 x 24 x 27	124	6	808\$	111\$
PN247227R	72 x 24 x 27	119	5.5	784\$	106\$
PN246627R	66 x 24 x 27	113	5	757\$	104\$
PN246027R	60 x 24 x 27	107	4.75	704\$	101\$

Deux panneaux latéraux affleurants en mélamine de 1,5 po d'épaisseur de série. Panneau de fond de 10 po H sans passe-câbles. Se joint à un retour affleurant avec panneau latéral en mélamine, une surface de transition pour bureaux à panneaux latéraux en mélamine, un retour affleurant avec bibliothèque ou un dessus de table affleurant. Peut se placer au-dessus d'un retour autoportant de 27 po H, un bahut de 23 po H ou un bahut de 27 po H. Passe-câbles dans la surface de travail. Expédié facile monter, 1 boîte.

À préciser

Fini - dessus
Fini - base

Options

Stratifié HP
POG1, POG2
PCSG - emplacement hors série
RSG - aucun passe-câbles

Accessoires

Bloc d'alimentation Chemin de câbles
Tablette à clavier Méc - tablette à clavier
Panneau de fond de bureau - textile
Panneau de fond de bureau - verre

RETOURS - PANNEAUX LATÉRAUX EN MÉLAMINE

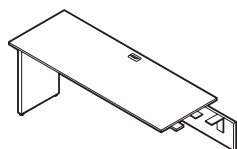

Retour affleurant - 29 po H - GAUCHE

MODÈLE	DIMENSIONS L x P x H	POIDS/LB	VOLUME/PI ³	RIX	STRATIFIÉ+
PN2472RFL	72 x 24 x 29	93	6.5	721\$	113\$
PN2466RFL	66 x 24 x 29	87	6	698\$	109\$
PN2460RFL	60 x 24 x 29	81	5.75	656\$	104\$
PN2454RFL	54 x 24 x 29	75	5.25	640\$	103\$
PN2448RFL	48 x 24 x 29	70	4.75	611\$	101\$

Retour sans caisson. Un panneau latéral en retrait en mélamine à **gauche** de série. Panneau de fond de 10 po H avec passe-câbles. Se joint à un bureau autoportant à panneaux latéraux en mélamine, un retour autoportant de 29 po H ou un bahut de 29 po H. Passe-câbles dans la surface de travail. Expédié facile monter, 2 boîte.

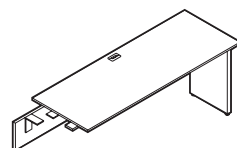

Retour affleurant - 29 po H - DROITE

PN2472RFR	72 x 24 x 29	93	6.5	721\$	113\$
PN2466RFR	66 x 24 x 29	87	6	698\$	109\$
PN2460RFR	60 x 24 x 29	81	5.75	656\$	104\$
PN2454RFR	54 x 24 x 29	75	5.25	640\$	103\$
PN2448RFR	48 x 24 x 29	70	4.75	611\$	101\$

Retour sans caisson. Un panneau latéral en retrait en mélamine à **droite** de série. Panneau de fond de 10 po H avec passe-câbles. Se joint à un bureau autoportant à panneaux latéraux en mélamine, un retour autoportant de 29 po H ou un bahut de 29 po H. Passe-câbles dans la surface de travail. Expédié facile monter, 2 boîte.

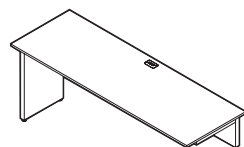

Retour chevauchant - 29 po H - GAUCHE*

PN2484ROL	84 x 24 x 29	106	6.5	799\$	91\$
PN2478ROL	78 x 24 x 29	101	6	745\$	90\$
PN2472ROL	72 x 24 x 29	95	5.5	721\$	84\$

Un panneau latéral en retrait en mélamine à **gauche** de série. Panneau de fond de 10 po H avec passe-câbles. Chevauche un bahut de 27 po H ou un retour autoportant de 27 po H. Espaceur de 1 po compris. Passe-câbles dans la surface de travail. Expédié facile monter, 1 boîte.

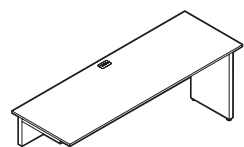

Retour chevauchant - 29 po H - DROITE*

PN2484ROR	84 x 24 x 29	106	6.5	799\$	91\$
PN2478ROR	78 x 24 x 29	101	6	745\$	90\$
PN2472ROR	72 x 24 x 29	95	5.5	721\$	84\$

Un panneau latéral en retrait en mélamine à **droite** de série. Panneau de fond de 10 po H avec passe-câbles. Chevauche un bahut de 27 po H ou un retour autoportant de 27 po H. Espaceur de 1 po compris. Passe-câbles dans la surface de travail. Expédié facile monter, 1 boîte.

SURFACES DE TRANSITION AFFLEURANTES POUR BUREAUX AVEC PANNEAUX LATÉRAUX EN MÉLAMINE

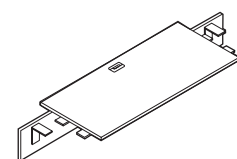

Surface de transition affleurante

PN2454BF	54 x 24 x 11	61	3.5	570\$	88\$
PN2448BF	48 x 24 x 11	57	3.25	543\$	81\$
PN2442BF	42 x 24 x 11	51	3	518\$	77\$
PN2436BF	36 x 24 x 11	49	2.75	486\$	74\$

Panneau de fond de 10 po H de série avec passe-câbles. Se place entre deux modules : bureaux autoportants avec panneaux latéraux en mélamine, retours autoportants de 29 po H, dessus de table pour former une configuration en U, côté ouvert d'un bahut de 29 po H. Sous-surface finie granite avec chant noir. Passe-câbles dans la surface de travail. Expédiée facile monter, 2 boîte.

À préciser

Fini - dessus
Fini - base

Options

Stratifié HP
POG1, POG3
PCSG - emplacement hors série
RSG - aucun passe-câbles

Accessoires

Bloc d'alimentation Chemin de câbles
Tablette à clavier Méc - tablette à clavier
Panneau de fond de bureau - textile
Panneau de fond de bureau - verre

SURFACES DE TRANSITION CHEVAUCHANTES

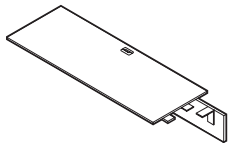

Surface de transition chevauchante - GAUCHE

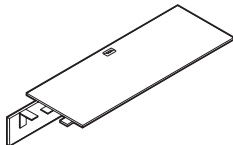

Surface de transition chevauchante - DROITE

MODÈLE	DIMENSIONS	POIDS/LB	VOLUME/PI ³	PRIX	STRATIFIÉ+
	L x P x H				
PN2478BOL	78 x 24 x 11	89	7	682\$	101\$
PN2472BOL	72 x 24 x 11	83	6.5	649\$	91\$
PN2466BOL	66 x 24 x 11	77	6	626\$	85\$
PN2460BOL	60 x 24 x 11	72	5.75	617\$	83\$

Panneau de fond de 10 po H de série avec passe-câbles. Se joint à une extrémité à un bureau autoportant avec panneaux latéraux en mélamine, un retour autoportant de 29 po H s ou à un dessus de table pour former une configuration en U et à l'autre, chevauche un bahut de 27 po H ou un retour autoportant de 27 po H. Sous-surface finie granite avec chant noir. Espaceur de 1 po compris. Passe-câbles dans la surface de travail. Expédiée facile monter, 2 boîte.

PN2478BOR	78 x 24 x 11	89	7	682\$	101\$
PN2472BOR	72 x 24 x 11	83	6.5	649\$	91\$
PN2466BOR	66 x 24 x 11	77	6	626\$	85\$
PN2460BOR	60 x 24 x 11	72	5.75	617\$	83\$

Panneau de fond de 10 po H de série avec passe-câbles. Se joint à une extrémité à un bureau autoportant avec panneaux latéraux en mélamine, un retour autoportant de 29 po H s ou à un dessus de table pour former une configuration en U et à l'autre, chevauche un bahut de 27 po H ou un retour autoportant de 27 po H. Sous-surface finie granite avec chant noir. Espaceur de 1 po compris. Passe-câbles dans la surface de travail. Expédiée facile monter, 2 boîte.

BUREAUX AUTOPORTANTS AVEC PIEDS EN MÉTAL

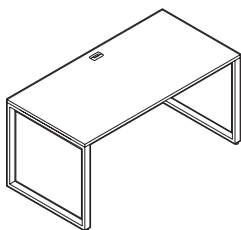

Bureau autoportant avec pieds en métal*

PN2484DM	84 x 24 x 29	116	13.25	1446\$	219\$
PN2478DM	78 x 24 x 29	111	13	1340\$	204\$
PN2472DM	72 x 24 x 29	104	12.5	1182\$	179\$
PN2466DM	66 x 24 x 29	100	12	1169\$	177\$
PN2460DM	60 x 24 x 29	95	11.5	1148\$	175\$
PN2454DM	54 x 24 x 29	90	11.25	1113\$	169\$
PN2448DM	48 x 24 x 29	78	9.25	993\$	152\$
PN3084DM	84 x 30 x 29	136	16.25	1501\$	229\$
PN3078DM	78 x 30 x 29	129	15.75	1398\$	211\$
PN3072DM	72 x 30 x 29	124	15.25	1258\$	193\$
PN3066DM	66 x 30 x 29	117	14.75	1219\$	184\$
PN3060DM	60 x 30 x 29	111	14.25	1182\$	180\$
PN3054DM	54 x 30 x 29	105	13.75	1159\$	176\$
PN3048DM	48 x 30 x 29	92	11.25	1029\$	156\$
PN3684DM	84 x 36 x 29	165	19	1695\$	258\$
PN3678DM	78 x 36 x 29	157	18.5	1558\$	236\$
PN3672DM	72 x 36 x 29	149	17.75	1518\$	231\$
PN3666DM	66 x 36 x 29	141	17.25	1337\$	204\$
PN3660DM	60 x 36 x 29	133	16.75	1292\$	196\$
PN3654DM	54 x 36 x 29	125	16.25	1224\$	186\$
PN3648DM	48 x 36 x 29	108	15.25	1112\$	169\$

Deux pieds en métal à cadre ouvert de 1 po sur 2 po avec profilé(s) de soutien. Se joint à un retour affleurant avec pied en métal, une surface de transition pour bureaux et retours avec pied en métal, un retour affleurant avec bibliothèque ou un dessus de table affleurant. Passe-câbles dans la surface de travail. Expédié facile monter, 3 boîtes.

À préciser

Fini - dessus
Fini - base (sauf PNXXXXDM)
Fini - pieds*

Options

Stratifié HP PCSG - emplacement hors série
POG1 (PNxxxxBOR) RSG - aucun passe-câbles
POG3 (PNxxxxBOL)
POG1, POG3 (PNxxxxDM)

Accessoires

Bloc d'alimentation Chemin de câbles
Tablette à clavier Méc - tablette à clavier
Panneau de fond de bureau - textile
Panneau de fond de bureau - verre

BUREAUX AUTOPORTANTS

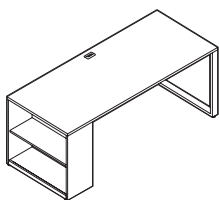

Bureau autoportant avec bibliothèque et pied en métal - GAUCHE

MODÈLE	DIMENSIONS	POIDS/LB	VOLUME/PI ³	PRIX	STRATIFIÉ+
	L x P x H				
PN3060DBL	60 x 30 x 29	134	15.5	1278\$	195\$
PN3066DBL	66 x 30 x 29	147	18.25	1405\$	214\$
PN3072DBL	72 x 30 x 29	153	18.75	1447\$	219\$
PN3078DBL	78 x 30 x 29	159	19.25	1557\$	236\$
PN3084DBL	84 x 30 x 29	166	19.75	1639\$	250\$
PN3672DBL	72 x 36 x 29	182	22.25	1499\$	229\$
PN3678DBL	78 x 36 x 29	190	22.75	1622\$	247\$
PN3684DBL	84 x 36 x 29	198	23.25	1821\$	276\$

Une bibliothèque de bout avec tablette réglable à **gauche**. Un pied en métal à cadre ouvert de 1 po sur 2 po avec profilé(s) de soutien. L'extrémité droite se joint à un retour affleurant avec pied en métal, une surface de transition pour bureaux et retours avec pied en métal, un retour affleurant avec bibliothèque ou un dessus de table affleurant. Passe-câbles dans la surface de travail. Expédié facile monter, 3 boîtes.

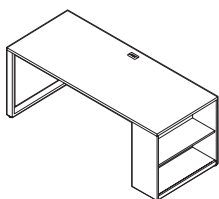

Bureau autoportant avec bibliothèque et pied en métal - DROITE

PN3060DBR	60 x 30 x 29	134	15.5	1278\$	195\$
PN3066DBR	66 x 30 x 29	147	18.25	1405\$	214\$
PN3072DBR	72 x 30 x 29	153	18.75	1447\$	219\$
PN3078DBR	78 x 30 x 29	159	19.25	1557\$	236\$
PN3084DBR	84 x 30 x 29	166	19.75	1639\$	250\$
PN3672DBR	72 x 36 x 29	182	22.25	1499\$	229\$
PN3678DBR	78 x 36 x 29	190	22.75	1622\$	247\$
PN3684DBR	84 x 36 x 29	198	23.25	1821\$	276\$

Une bibliothèque de bout avec tablette réglable à **droite**. Un pied en métal à cadre ouvert de 1 po sur 2 po avec profilé(s) de soutien. L'extrémité gauche se joint à un retour affleurant avec pied en métal, une surface de transition pour bureaux et retours avec pied en métal, un retour affleurant avec bibliothèque ou un dessus de table affleurant. Passe-câbles dans la surface de travail. Expédié facile monter, 3 boîtes.

RETOURS AVEC PIED EN MÉTAL

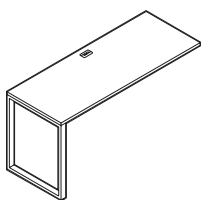

Retour affleurant avec pied en métal - GAUCHE

PN2448FML	48 x 24 x 29	59	5.75	647\$	98\$
PN2454FML	54 x 24 x 29	69	7.75	774\$	119\$
PN2460FML	60 x 24 x 29	75	8.25	813\$	124\$
PN2466FML	66 x 24 x 29	80	8.5	843\$	128\$
PN2472FML	72 x 24 x 29	85	9	870\$	133\$
PN2478FML	78 x 24 x 29	91	9	970\$	145\$
PN3048FML	48 x 30 x 29	71	7	686\$	104\$
PN3054FML	54 x 30 x 29	82	9.25	808\$	123\$
PN3060FML	60 x 30 x 29	88	9.75	844\$	128\$
PN3066FML	66 x 30 x 29	94	10.25	875\$	133\$
PN3072FML	72 x 30 x 29	100	10.75	931\$	141\$
PN3078FML	78 x 30 x 29	106	10.75	1017\$	154\$

Un pied en métal à cadre de 1 po sur 2 po à **gauche**. Profilé(s) de soutien compris sur les modules de 72 po L et plus. Se joint à un bureau autoportant avec pieds en métal, un bureau autoportant avec bibliothèque et pied en métal, un côté ouvert d'un bahut de 29 po de H. Passe-câbles dans la surface de travail. Expédié facile monter, 2 boîtes.

À préciser

Fini - dessus
Fini - base
Fini - pied

Options

Stratifié HP
POG1, POG3 (s.o. à 48 po L)
PCSG - emplacement hors série
RSG - aucun passe-câbles

Accessoires

Bloc d'alimentation Chemin de câbles
Tablette à clavier Méc - tablette à clavier
Panneau de fond de bureau - textile / verre
Ensemble de montage - tablette à clavier

RETOURS AVEC PIED EN MÉTAL

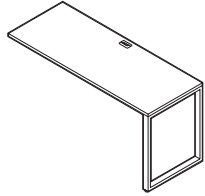

Retour affleurant avec pied en métal - DROITE

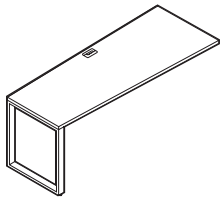

Retour trapézoïdal affleurant avec pied en métal - GAUCHE

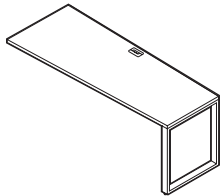

Retour trapézoïdal affleurant avec pied en métal - DROITE

MODÈLE	DIMENSIONS L x P x H	POIDS/LB	VOLUME/PI ³	RIX	STRATIFIÉ+
PN2448FMR	48 x 24 x 29	59	5.75	647\$	98\$
PN2454FMR	54 x 24 x 29	69	7.75	774\$	119\$
PN2460FMR	60 x 24 x 29	75	8.25	813\$	124\$
PN2466FMR	66 x 24 x 29	80	8.5	843\$	128\$
PN2472FMR	72 x 24 x 29	85	9	870\$	133\$
PN2478FMR	78 x 24 x 29	91	9	970\$	148\$
PN3048FMR	48 x 30 x 29	71	7	686\$	104\$
PN3054FMR	54 x 30 x 29	82	9.25	808\$	123\$
PN3060FMR	60 x 30 x 29	88	9.75	844\$	128\$
PN3066FMR	66 x 30 x 29	94	10.25	875\$	133\$
PN3072FMR	72 x 30 x 29	100	10.75	931\$	141\$
PN3078FMR	78 x 30 x 29	106	10.75	1017\$	154\$

Un pied en métal à cadre de 1 po sur 2 po à **droite**. Profilé(s) de soutien compris sur les modules de 72 po L et plus. Se joint à un bureau autoportant avec pieds en métal, un bureau autoportant avec bibliothèque et pied en métal, un côté ouvert d'un bahut de 29 po de H. Passe-câbles dans la surface de travail. Expédié facile monter, 2 boîtes.

PN3048FTL	48 x 30 x 29	62	6	674\$	152\$
PN3054FTL	54 x 30 x 29	75	8.5	798\$	122\$
PN3060FTL	60 x 30 x 29	80	9	844\$	128\$
PN3066FTL	66 x 30 x 29	86	9.5	893\$	136\$
PN3072FTL	72 x 30 x 29	92	10	931\$	141\$

Un pied en métal à cadre de 1 po sur 2 po à **gauche**. Profilé(s) de soutien compris sur le module de 72 po L uniquement. Le retour de 30 po P est doté d'un pied de 24 po P; celui de 36 po P est muni d'un pied de 30 po P. Se joint à un bureau autoportant avec pieds en métal, un bureau autoportant avec bibliothèque et pied en métal, un côté ouvert d'un bahut de 29 po de H. Passe-câbles dans la surface de travail. Expédié facile monter, 2 boîtes.

PN3048FTR	48 x 30 x 29	62	6	674\$	152\$
PN3054FTR	54 x 30 x 29	75	8.5	798\$	122\$
PN3060FTR	60 x 30 x 29	80	9	844\$	128\$
PN3066FTR	66 x 30 x 29	86	9.5	893\$	136\$
PN3072FTR	72 x 30 x 29	92	10	931\$	141\$

Un pied en métal à cadre de 1 po sur 2 po à **droite**. Profilé(s) de soutien compris sur le module de 72 po L uniquement. Le retour de 30 po P est doté d'un pied de 24 po P; celui de 36 po P est muni d'un pied de 30 po P. Se joint à un bureau autoportant avec pieds en métal, un bureau autoportant avec bibliothèque et pied en métal, un côté ouvert d'un bahut de 29 po de H. Passe-câbles dans la surface de travail. Expédié facile monter, 2 boîtes.

À préciser

Fini - dessus
Fini - pied

Options

Stratifié HP
POG1, POG3 (s.o. à 48 po L)
PCSG - emplacement hors série
RSG - aucun passe-câbles

Accessoires

Bloc d'alimentation Chemin de câbles
Tablette à clavier Méc - tablette à clavier
Panneau de fond de bureau - textile / verre
Ensemble de montage - tablette à clavier

RETOURS AVEC PIED EN MÉTAL **MODÈLE** **DIMENSIONS** **POIDS/LB** **VOLUME/PI³** **PRIX** **STRATIFIÉ+**

L x P x H

PN24600ML	60 x 24 x 29	74	6.25	723\$	110\$
PN24660ML	66 x 24 x 29	79	6.5	744\$	113\$
PN24720ML	72 x 24 x 29	83	6.75	771\$	117\$
PN24780ML	78 x 24 x 29	88	7	918\$	140\$
PN24840ML	84 x 24 x 29	100	9.75	1062\$	162\$
PN30600ML	60 x 30 x 29	90	7.5	756\$	115\$
PN30660ML	66 x 30 x 29	95	7.75	784\$	120\$
PN30720ML	72 x 30 x 29	100	8	829\$	126\$
PN30780ML	78 x 30 x 29	106	8.5	986\$	151\$
PN30840ML	84 x 30 x 29	120	11.75	1101\$	168\$

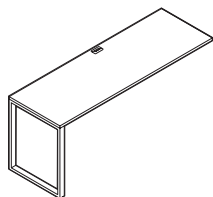

Retour chevauchant avec pied en métal - GAUCHE*

Un pied en métal à cadre de 1 po sur 2 po à **gauche**. Profilé(s) de soutien compris sur le module de 84 po L uniquement. Chevauche le côté ouvert d'un bahut de 27 po H. Passe-câbles dans la surface de travail. Expédié facile monter, 2 boîtes.

PN24600MR	60 x 24 x 29	74	6.25	723\$	110\$
PN24660MR	66 x 24 x 29	79	6.5	744\$	113\$
PN24720MR	72 x 24 x 29	83	6.75	771\$	117\$
PN24780MR	78 x 24 x 29	88	7	918\$	140\$
PN24840MR	84 x 24 x 29	100	9.75	1062\$	162\$
PN30600MR	60 x 30 x 29	90	7.5	756\$	115\$
PN30660MR	66 x 30 x 29	95	7.75	784\$	120\$
PN30720MR	72 x 30 x 29	100	8	829\$	126\$
PN30780MR	78 x 30 x 29	106	8.5	986\$	151\$
PN30840MR	84 x 30 x 29	120	11.75	1101\$	168\$

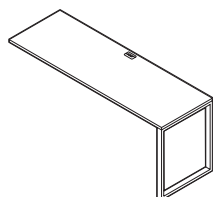

Retour chevauchant avec pied en métal - DROITE**

Un pied en métal à cadre de 1 po sur 2 po à **droite**. Profilé(s) de soutien compris sur le module de 84 po L uniquement. Chevauche le côté ouvert d'un bahut de 27 po H. Passe-câbles dans la surface de travail. Expédié facile monter, 2 boîtes.

PN30600TL	60 x 30 x 29	82	6.75	771\$	117\$
PN30660TL	66 x 30 x 29	87	7	799\$	122\$
PN30720TL	72 x 30 x 29	92	7.25	837\$	127\$
PN30780TL	78 x 30 x 29	97	7.5	1002\$	153\$
PN30840TL	84 x 30 x 29	111	11	1116\$	170\$

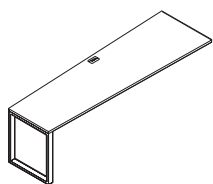

Retour chevauchant trapézoïdal avec pied en métal - GAUCHE*

Un pied en métal à cadre de 1 po sur 2 po à **gauche**. Profilé(s) de soutien compris sur le module de 84 po L uniquement. Le retour de 30 po P est doté d'un pied de 24 po P; celui de 36 po P est muni d'un pied de 30 po P. Chevauche le côté ouvert d'un bahut de 27 po H. Espaceur de 1 po compris. Passe-câbles dans la surface de travail. Expédié facile monter, 2 boîtes.

PN30600TR	60 x 30 x 29	82	6.75	771\$	117\$
PN30660TR	66 x 30 x 29	87	7	799\$	122\$
PN30720TR	72 x 30 x 29	92	7.25	837\$	127\$
PN30780TR	78 x 30 x 29	97	7.5	1002\$	153\$
PN30840TR	84 x 30 x 29	111	11	1116\$	170\$

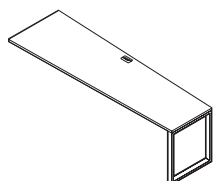

Retour chevauchant trapézoïdal avec pied en métal - DROITE**

Un pied en métal à cadre de 1 po sur 2 po à **droite**. Profilé(s) de soutien compris sur le module de 84 po L uniquement. Le retour de 30 po P est doté d'un pied de 24 po P; celui de 36 po P est muni d'un pied de 30 po P. Chevauche le côté ouvert d'un bahut de 27 po H. Espaceur de 1 po compris. Passe-câbles dans la surface de travail. Expédié facile monter, 2 boîtes.

À préciser

Fini - dessus
Fini - pied

Options

Stratifié HP RSG - aucun passe-câbles
POG1*
POG3**
PCSG - emplacement hors série

Accessoires

Bloc d'alimentation Chemin de câbles
Tablette à clavier Méc - tablette à clavier
Panneau de fond de bureau - textile / verre
Ensemble de montage - tablette à clavier

RETOURS AVEC PIED EN MÉTAL

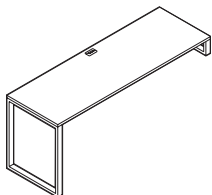

Retour chevauchant avec pied en métal et espaceur pour bahut de 23 po H - GAUCHE

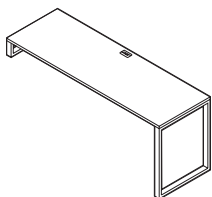

Retour chevauchant avec pied en métal et espaceur pour bahut de 23 po H - DROITE

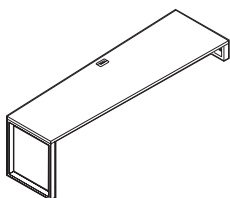

Retour trapézoïdal chevauchant avec pied en métal et espaceur pour bahut de 23 po H - GAUCHE

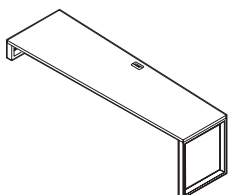

Retour trapézoïdal chevauchant avec pied en métal et espaceur pour bahut de 23 po H - DROITE

MODÈLE	DIMENSIONS	POIDS/LB	VOLUME/PI ³	PRIX	STRATIFIÉ+
	L x P x H				
PN2460SOL	60 x 24 x 29	82	16.5	1064\$	162\$
PN2466SOL	66 x 24 x 29	88	17	1097\$	168\$
PN2472SOL	72 x 24 x 29	93	17.25	1128\$	173\$
PN2478SOL	78 x 24 x 29	99	17.25	1224\$	186\$
PN2484SOL	84 x 24 x 29	103	18.25	1288\$	196\$
PN3060SOL	60 x 30 x 29	97	20.25	1134\$	173\$
PN3066SOL	66 x 30 x 29	103	20.75	1166\$	177\$
PN3072SOL	72 x 30 x 29	109	21.25	1194\$	181\$
PN3078SOL	78 x 30 x 29	115	21.75	1280\$	195\$
PN3084SOL	84 x 30 x 29	122	22.25	1365\$	208\$

Un pied en métal à cadre de 1 po sur 2 po à **gauche** et un espaceur d'appui en métal de 5 po H à **droite**. Profilé(s) de soutien compris sur les modules de 78 po L et plus. Chevauche un bahut de 23 po H. Passe-câbles dans la surface de travail. Expédié facile monter, 3 boîtes.

PN2460SOR	60 x 24 x 29	82	16.5	1064\$	162\$
PN2466SOR	66 x 24 x 29	88	17	1097\$	168\$
PN2472SOR	72 x 24 x 29	93	17.25	1128\$	173\$
PN2478SOR	78 x 24 x 29	99	17.25	1224\$	186\$
PN2484SOR	84 x 24 x 29	103	18.25	1288\$	196\$
PN3060SOR	60 x 30 x 29	97	20.25	1134\$	173\$
PN3066SOR	66 x 30 x 29	103	20.75	1166\$	177\$
PN3072SOR	72 x 30 x 29	109	21.25	1194\$	181\$
PN3078SOR	78 x 30 x 29	115	21.75	1280\$	195\$
PN3084SOR	84 x 30 x 29	122	22.25	1365\$	208\$

Un pied en métal à cadre de 1 po sur 2 po à **droite** et un espaceur d'appui en métal de 5 po H à **gauche**. Profilé(s) de soutien compris sur les modules de 78 po L et plus. Chevauche un bahut de 23 po H. Passe-câbles dans la surface de travail. Expédié facile monter, 3 boîtes.

PN3060TSL	60 x 30.25 x 29	95	19.5	1111\$	169\$
PN3066TSL	66 x 30.25 x 29	101	19.75	1155\$	176\$
PN3072TSL	72 x 30.25 x 29	107	20.25	1183\$	180\$
PN3078TSL	78 x 30.25 x 29	112	20.75	1269\$	194\$
PN3084TSL	84 x 30.25 x 29	118	21.25	1341\$	204\$

Un pied en métal à cadre de 1 po sur 2 po à **gauche** et un espaceur d'appui en métal de 5 po H à **droite**. Profilé(s) de soutien compris sur les modules de 78 po L et plus. Le retour de 30 po P est doté d'un pied de 24 po P et d'un espaceur de 30 po P; celui de 36 po P est muni d'un pied de 30 po P et d'un espaceur de 36 po P. Chevauche un bahut de 23 po H. Passe-câbles dans la surface de travail. Expédié facile monter, 3 boîtes.

PN3060TSR	60 x 30.25 x 29	95	19.5	1111\$	169\$
PN3066TSR	66 x 30.25 x 29	101	19.75	1155\$	176\$
PN3072TSR	72 x 30.25 x 29	107	20.25	1183\$	180\$
PN3078TSR	78 x 30.25 x 29	112	20.75	1269\$	194\$
PN3084TSR	84 x 30.25 x 29	118	21.25	1341\$	204\$

Un pied en métal à cadre de 1 po sur 2 po à **droite** et un espaceur d'appui en métal de 5 po H à **gauche**. Profilé(s) de soutien compris sur les modules de 78 po L et plus. Le retour de 30 po P est doté d'un pied de 24 po P et d'un espaceur de 30 po P; celui de 36 po P est muni d'un pied de 30 po P et d'un espaceur de 36 po P. Chevauche un bahut de 23 po H. Passe-câbles dans la surface de travail. Expédié facile monter, 3 boîtes.

À préciser

Fini - dessus
Fini - pied

Options

Stratifié HP
POG1, POG3
PCSG - emplacement hors série
RSG - aucun passe-câbles

Accessoires

Bloc d'alimentation Chemin de câbles
Tablette à clavier Méc - tablette à clavier
Panneau de fond de bureau - textile / verre
Ensemble de montage - tablette à clavier

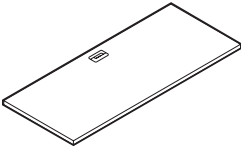
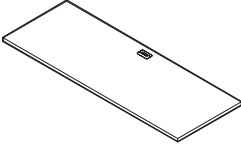
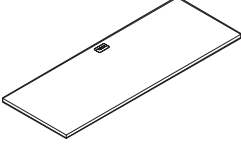
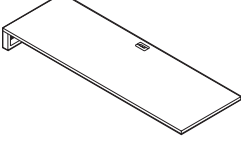
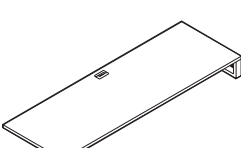
SURFACES DE TRANSITION, PIED EN MÉTAL	MODÈLE	DIMENSIONS		POIDS/LB	VOLUME/PI ³	PRIX	STRATIFIÉ+
		L x P x H					
 <p>Surface de transition affleurante pour configurations avec pieds en métal</p>	PN2436BFM	36 x 24 x 1	28	1.75	327\$	68\$	
	PN2442BFM	42 x 24 x 1	33	2	338\$	69\$	
	PN2448BFM	48 x 24 x 1	37	2.25	351\$	71\$	
	PN2454BFM	54 x 24 x 1	49	4.25	479\$	97\$	
<p>Se place entre deux modules : bureaux autoportants avec pieds en métal, bureaux autoportants avec bibliothèque et pied en métal, dessus de table pour former une configuration en U, côté ouvert d'un bahut de 29 po H. Passe-câbles dans la surface de travail. Expédiée facile monter, 1 boîte.</p>							
 <p>Surface de transition chevauchante pour configurations avec pieds en métal - GAUCHE***</p>	PN2460OBL	60 x 24 x 2	56	4.75	422\$	84\$	
	PN2466OBL	66 x 24 x 2	60	5	437\$	88\$	
	PN2472OBL	72 x 24 x 2	65	5.5	444\$	90\$	
	PN2478OBL	78 x 24 x 2	76	5.5	603\$	123\$	
<p>À une extrémité, se joint en affleurement à un bureau autoportant avec pieds en métal, un bureau autoportant avec bibliothèque et pied en métal ou un dessus de table pour former une configuration en U et à l'autre, chevauche le côté ouvert d'un bahut de 27 po H. Espaceur de 1 po compris. Passe-câbles dans la surface de travail. Expédiée facile monter, 1 boîte.</p>							
 <p>Surface de transition chevauchante pour configurations avec pieds en métal - DROITE**</p>	PN2460OBR	60 x 24 x 2	56	4.75	422\$	84\$	
	PN2466OBR	66 x 24 x 2	60	5	437\$	88\$	
	PN2472OBR	72 x 24 x 2	65	5.5	444\$	90\$	
	PN2478OBR	78 x 24 x 2	76	5.5	603\$	123\$	
<p>À une extrémité, se joint en affleurement à un bureau autoportant avec pieds en métal, un bureau autoportant avec bibliothèque et pied en métal ou un dessus de table pour former une configuration en U et à l'autre, chevauche le côté ouvert d'un bahut de 27 po H. Espaceur de 1 po compris. Passe-câbles dans la surface de travail. Expédiée facile monter, 1 boîte.</p>							
 <p>Surface de transition chevauchante avec espaceur en métal pour bahut de 23 po H - GAUCHE*</p>	PN2460OSL	60 x 24 x 6	62	5.5	756\$	153\$	
	PN2466OSL	66 x 24 x 6	67	6	794\$	162\$	
	PN2472OSL	72 x 24 x 6	72	6.5	821\$	167\$	
	PN2478OSL	78 x 24 x 6	78	6.5	929\$	189\$	
<p>Un espaceur d'appui en métal de 5 po H avec profilé(s) de soutien. À l'extrémité droite, se joint en affleurement à un bureau autoportant avec pieds en métal, un bureau autoportant avec bibliothèque et pied en métal ou un dessus de table pour former une configuration en U. Chevauche le côté ouvert d'un bahut de 23 po H à l'extrémité gauche. Passe-câbles dans la surface de travail. Expédiée facile monter, 2 boîtes.</p>							
 <p>Surface de transition chevauchante avec espaceur en métal pour bahut de 23 po H - DROITE*</p>	PN2460OSR	60 x 24 x 6	62	5.5	756\$	153\$	
	PN2466OSR	66 x 24 x 6	67	6	794\$	162\$	
	PN2472OSR	72 x 24 x 6	72	6.5	821\$	167\$	
	PN2478OSR	78 x 24 x 6	78	6.5	929\$	189\$	
<p>Un espaceur d'appui en métal de 5 po H avec profilé(s) de soutien. À l'extrémité gauche, se joint en affleurement à un bureau autoportant avec pieds en métal, un bureau autoportant avec bibliothèque et pied en métal ou un dessus de table pour former une configuration en U. Chevauche le côté ouvert d'un bahut de 23 po H à l'extrémité droite. Passe-câbles dans la surface de travail. Expédiée facile monter, 2 boîtes.</p>							

À préciser

Fini - dessus
Fini - pieds (PN24xxOSL et PN24xxOSR uniquement)

Options

Stratifié HP PCSG - emplacement hors série
POG1, POG3* RSG - aucun passe-câbles
POG1**
POG3***

Accessoires

Bloc d'alimentation Chemin de câbles
Tablette à clavier Méc - tablette à clavier
Panneau de fond de bureau - textile / verre
Ensemble de montage - tablette à clavier

RETOURS AVEC BIBLIOTHÈQUE

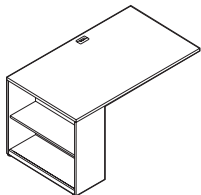

Retour affleurant avec bibliothèque - GAUCHE

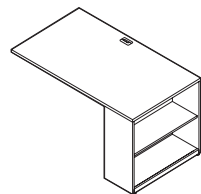

Retour affleurant avec bibliothèque - DROITE

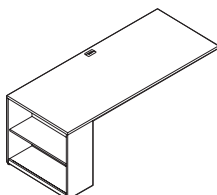

Retour chevauchant avec bibliothèque - GAUCHE

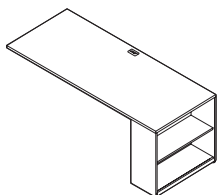

Retour chevauchant avec bibliothèque - DROITE

MODÈLE	DIMENSIONS	POIDS/LB	VOLUME/PI ³	PRIX	STRATIFIÉ+
	L x P x H				
PN2460FBL	60 x 24 x 29	93	9.25	824\$	126\$
PN2466FBL	66 x 24 x 29	104	10.25	939\$	142\$
PN2472FBL	72 x 24 x 29	110	13.5	967\$	148\$
PN2478FBL	78 x 24 x 29	116	13.5	1028\$	155\$
PN2484FBL	84 x 24 x 29	120	14.5	1085\$	166\$
PN3060FBL	60 x 30 x 29	111	11.25	875\$	133\$
PN3066FBL	66 x 30 x 29	124	13	992\$	152\$
PN3072FBL	72 x 30 x 29	130	16	1025\$	155\$
PN3078FBL	78 x 30 x 29	136	17.5	1098\$	168\$
PN3084FBL	84 x 30 x 29	142	18	1203\$	183\$

Bibliothèque de **12 po P** avec tablette réglable à **gauche**. Profilé(s) de soutien. À l'extrémité **droite**, se joint à un bureau autoportant avec pieds en métal, un bureau autoportant avec panneaux latéraux en mélamines, un retour autoportant de 29 po H ou un côté ouvert d'un bahut de 29 po H. Tablette en mélamine de série. Passe-câbles dans la surface de travail. Expédié facile monter, 2 boîtes.

PN2460FBR	60 x 24 x 29	93	9.25	824\$	126\$
PN2466FBR	66 x 24 x 29	104	10.25	939\$	142\$
PN2472FBR	72 x 24 x 29	110	13.5	967\$	148\$
PN2478FBR	78 x 24 x 29	116	13.5	1028\$	155\$
PN2484FBR	84 x 24 x 29	120	14.5	1085\$	166\$
PN3060FBR	60 x 30 x 29	111	11.25	875\$	133\$
PN3066FBR	66 x 30 x 29	124	13	992\$	152\$
PN3072FBR	72 x 30 x 29	130	16	1025\$	155\$
PN3078FBR	78 x 30 x 29	136	17.5	1098\$	168\$
PN3084FBR	84 x 30 x 29	142	18	1203\$	183\$

Bibliothèque de **12 po P** avec tablette réglable à **droite**. Profilé(s) de soutien. À l'extrémité **gauche**, se joint à un bureau autoportant avec pieds en métal, un bureau autoportant avec panneaux latéraux en mélamines, un retour autoportant de 29 po H ou un côté ouvert d'un bahut de 29 po H. Tablette en mélamine de série. Passe-câbles dans la surface de travail. Expédié facile monter, 2 boîtes.

PN2484RBL	84 x 24 x 29	118	10.25	1069\$	165\$
PN2490RBL	90 x 24 x 29	131	13.25	1188\$	180\$
PN2496RBL	96 x 24 x 29	136	13.75	1251\$	191\$
PN3084RBL	84 x 30 x 29	145	15.5	1112\$	169\$
PN3090RBL	90 x 30 x 29	156	16	1219\$	184\$
PN3096RBL	96 x 30 x 29	162	16.5	1283\$	195\$

Bibliothèque de **12 po P** avec tablette réglable à **gauche**. Profilé(s) de soutien. À l'extrémité **droite**, chevauche le côté ouvert d'un bahut de 27 po H ou un retour autoportant de 27 po H. Tablette en mélamine de série. Passe-câbles dans la surface de travail. Expédié facile monter, 2 boîtes.

PN2484RBR	84 x 24 x 29	118	10.25	1069\$	165\$
PN2490RBR	90 x 24 x 29	131	13.25	1188\$	180\$
PN2496RBR	96 x 24 x 29	136	13.75	1251\$	191\$
PN3084RBR	84 x 30 x 29	145	15.5	1112\$	169\$
PN3090RBR	90 x 30 x 29	156	16	1219\$	184\$
PN3096RBR	96 x 30 x 29	162	16.5	1283\$	195\$

Bibliothèque de **12 po P** avec tablette réglable à **droite**. Profilé(s) de soutien. À l'extrémité **gauche**, chevauche le côté ouvert d'un bahut de 27 po H ou un retour autoportant de 27 po H. Tablette en mélamine de série. Passe-câbles dans la surface de travail. Expédié facile monter, 2 boîtes.

À préciser

Fini - dessus
Fini - base

Options

Stratifié HP
POG1, POG3
PCSG - emplacement hors série
RSG - aucun passe-câbles

Accessoires

Bloc d'alimentation Chemin de câbles
Tablette à clavier Méc - tablette à clavier
Panneau de fond de bureau - textile / verre
Ensemble de montage - tablette à clavier

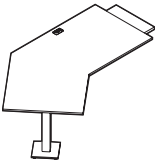
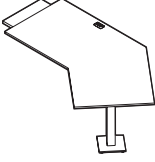
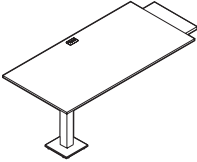
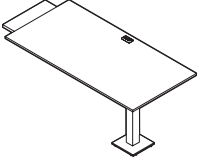
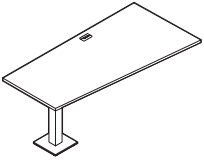
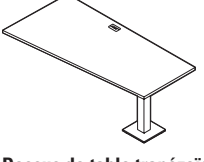
DESSUS DE TABLE AFFLEURANTS		MODÈLE	DIMENSIONS L x P x H	POIDS/LB	VOLUME/PI ³	PRIX	STRATIFIÉ+
 <p>GAUCHE</p>  <p>DROITE</p> <p>Dessus de table excentrique affleurant</p>	PN3066CFL	66 x 47 x 29	77	7	1000\$	138\$	
	PN3072CFL	72 x 47 x 29	83	7.25	1012\$	131\$	
	PN3066CFR	66 x 47 x 29	77	7	1000\$	138\$	
	PN3072CFR	72 x 47 x 29	83	7.25	1012\$	131\$	
	<p>Préciser PNxxxxCFL pour un dessus de gauche ou PNxxxxCFR pour un dessus de droite.</p> <p>Pied monobranche et embase carrés. Se joint à un bureau autoportant avec pieds en métal, un bureau autoportant avec panneaux latéraux en mélamine, un retour autoportant de 29 po H ou un côté ouvert d'un bahut de 29 po H. Sous-surface finie granite avec chant noir. Passe-câbles dans la surface de travail. Expédié facile monter, 2 boîtes.</p> <p>Largeur maximale recommandée pour le panneau de fond : PN3066CFR/CFL : 36 po L (PN3613DMF) PN3072CFR/CFL : 42 po L (PN4213DMF)</p>						
	 <p>GAUCHE</p>  <p>DROITE</p> <p>Dessus de table affleurant</p>	PN2448DFL	48 x 24 x 29	51	4	712\$	97\$
PN3048DFL		48 x 30 x 29	57	4.25	759\$	104\$	
PN3060DFL		60 x 30 x 29	70	5	788\$	109\$	
PN2448DFR		48 x 24 x 29	51	4	712\$	97\$	
PN3048DFR		48 x 30 x 29	57	4.25	759\$	104\$	
PN3060DFR		60 x 30 x 29	70	5	788\$	109\$	
<p>Préciser PNxxxxDFL pour un dessus de gauche ou PNxxxxDFR pour un dessus de droite.</p> <p>Pied monobranche et embase carrés. Se joint à un bureau autoportant avec pieds en métal, un bureau autoportant avec panneaux latéraux en mélamine, un retour autoportant de 29 po H ou un côté ouvert d'un bahut de 29 po H. Sous-surface finie granite avec chant noir. Passe-câbles dans la surface de travail. Expédié facile monter, 2 boîtes.</p> <p>Largeur maximale recommandée pour le panneau de fond : PN2448DFR/DFL : 30 po L (PN3013DMF) PN3048DFR/DFL : 30 po L (PN3013DMF) PN3060DFR/DFL : 36 po L (PN3613DMF)</p>							
 <p>GAUCHE</p>  <p>DROITE</p> <p>Dessus de table trapézoïdal affleurant</p>	PN3048TFL	48 x 30 x 29	56	4.5	759\$	104\$	
	PN3060TFL	60 x 30 x 29	66	5	788\$	109\$	
	PN3048TFR	48 x 30 x 29	56	4.5	759\$	104\$	
	PN3060TFR	60 x 30 x 29	66	5	788\$	109\$	
	<p>Préciser PNxxxxTFL pour un dessus de gauche ou PNxxxxTFR pour un dessus de droite.</p> <p>Pied monobranche et embase carrés. 30 po P à l'extrémité devant être jointe, 24 po P à l'extrémité du pied monobranche. Se joint à un bureau autoportant avec pieds en métal, un bureau autoportant avec panneaux latéraux en mélamine, un retour autoportant de 29 po H ou un côté ouvert d'un bahut de 29 po H. Sous-surface finie granite avec chant noir. Passe-câbles dans la surface de travail. Expédié facile monter, 2 boîtes.</p> <p>Largeur maximale recommandée pour le panneau de fond : PN3048TFR/TFL : 30 po L (PN3013DMF) PN3060TFR/TFL : 36 po L (PN3013DMF)</p>						

À préciser

Fini - dessus
Fini - pied

Options

Stratifié HP
RSG - aucun passe-câbles
PCSG - emplacement hors série

Accessoires

Bloc d'alimentation Chemin de câbles
Tablette à clavier Méc - tablette à clavier
Panneau de fond de bureau - textile / verre
Ensemble de montage - tablette à clavier

DESSUS DE TABLE CHEVAUCHANTS

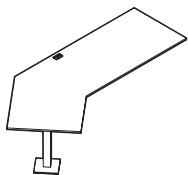

GAUCHE

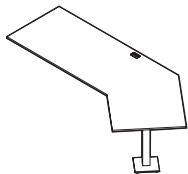

DROITE

Dessus de table excentrique chevauchant

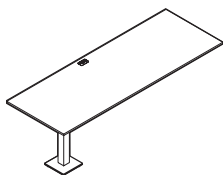

GAUCHE

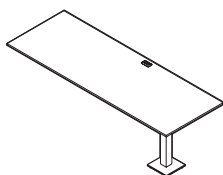

DROITE

Dessus de table chevauchant

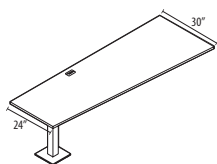

GAUCHE

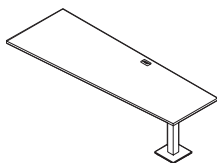

DROITE

Dessus de table trapézoïdal chevauchant

MODÈLE	DIMENSIONS		POIDS/LB	VOLUME/PI ³	PRIX	STRATIFIÉ+
	L x P x H					
PN3090COL	90 x 47	x 29	113	12.75	1064\$	128\$
PN3096COL	96 x 47	x 29	118	13.25	1077\$	134\$
PN3090COR	90 x 47	x 29	113	12.75	1064\$	128\$
PN3096COR	96 x 47	x 29	118	13.25	1077\$	134\$

Préciser PNxxxxCOL pour un dessus de **gauche** ou PNxxxxCOR pour un dessus de **droite**.

Pied monobranché et embase carrés. Chevauche le côté ouvert d'un bahut de 27 po H ou un retour autoportant de 27 po H. Espaceur de 1 po compris. Passe-câbles dans la surface de travail. Expédié facile monter, 2 boîtes.

Largeur maximale recommandée pour le panneau de fond :
 PN3090COR/COL : 36 po L (PN3613DMF) PN3096COR/COL : 42 po L (PN4213DMF)

PN3072DOL	72 x 30	x 29	91	5.75	916\$	114\$
PN3078DOL	78 x 30	x 29	97	6	935\$	114\$
PN3084DOL	84 x 30	x 29	102	6.25	1002\$	124\$
PN3072DOR	72 x 30	x 29	91	5.75	916\$	114\$
PN3078DOR	78 x 30	x 29	97	6	935\$	114\$
PN3084DOR	84 x 30	x 29	102	6.25	1002\$	124\$

Préciser PNxxxxDOL pour un dessus de **gauche** ou PNxxxxDOR pour un dessus de **droite**.

Pied monobranché et embase carrés. Chevauche le côté ouvert d'un bahut de 27 po H ou un retour autoportant de 27 po H. Espaceur de 1 po compris. Passe-câbles dans la surface de travail. Expédié facile monter, 2 boîtes.

Largeur maximale recommandée pour le panneau de fond :
 PN3072DOR/DOL : 30 po L (PN3013DMF) PN3078DOR/DOL : 30 po L (PN3013DMF)
 PN3084DOR/DOL : 36 po L (PN3613DMF)

PN3072TOL	72 x 30	x 29	86	5.75	916\$	126\$
PN3084TOL	84 x 30	x 29	96	6.25	1002\$	138\$
PN3072TOR	72 x 30	x 29	86	5.75	916\$	126\$
PN3084TOR	84 x 30	x 29	96	6.25	1002\$	138\$

Préciser PNxxxxTOL pour un dessus de **gauche** ou PNxxxxTOR pour un dessus de **droite**.

Pied monobranché et embase carrés. 30 po P à l'extrémité devant chevaucher, 24 po P à l'extrémité du pied monobranché. Chevauche le côté ouvert d'un bahut de 27 po H ou un retour autoportant de 27 po H. Espaceur de 1 po compris. Passe-câbles dans la surface de travail. Expédié facile monter, 2 boîtes.

Largeur maximale recommandée pour le panneau de fond :
 PN3072TOR/TOL : 30 po L (PN3013DMF) PN3084TOR/TOL : 36 po L (PN3613DMF)

À préciser

Fini - dessus
 Fini - pied

Options

Stratifié HP
 RSG - aucun passe-câbles
 PCSG - emplacement hors série

Accessoires

Bloc d'alimentation Chemin de câbles
 Tablette à clavier Méc - tablette à clavier
 Panneau de fond de bureau - textile / verre
 Panneau de fond

DESSUS DE TABLE CHEVAUCHANTS **MODÈLE** **DIMENSIONS** **POIDS/LB** **VOLUME/PI³** **PRIX** **STRATIFIÉ+**

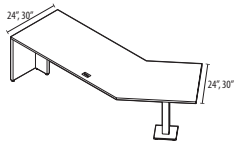

GAUCHE

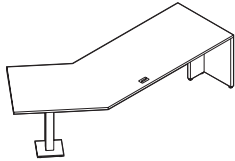

DROITE

Dessus de table excentrique pour configuration en U

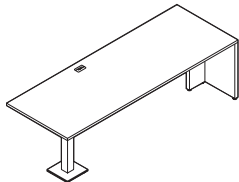

GAUCHE

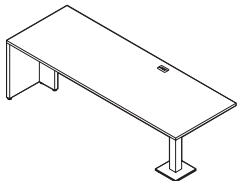

DROITE

Dessus de table pour configuration en U

L x P x H

PN3090CUL	90 x 47 x 29	148	12.75	1267\$	174\$
PN3096CUL	96 x 47 x 29	154	13.25	1282\$	176\$

PN3090CUR	90 x 47 x 29	148	12.75	1267\$	174\$
PN3096CUR	96 x 47 x 29	154	13.25	1282\$	176\$

Préciser PNxxxxCUL pour un dessus de **gauche** ou PNxxxxCUR pour un dessus de **droite**.

Un piétement en T et un pied monobranche de série. Le panneau latéral mesure 1 po d'épaisseur. Un panneau de support de 1,5 po d'épaisseur et de 12 po P perpendiculaire au panneau latéral. **Ce module n'est pas autoportant, il doit être joint.**

Se joint à une surface de transition. Passe-câbles dans la surface de travail. Expédié facile monter, 2 boîtes.

Largeur maximale recommandée pour le panneau de fond :

PN3090CUR/CUL : 60 po L (PN6013DMF) PN3096CUR/CUL : 66 po L (PN6613DMF)

PN3072DUL	72 x 30 x 29	130	8.25	1077\$	148\$
PN3084DUL	84 x 30 x 29	141	9.25	1264\$	174\$

PN3072DUR	72 x 30 x 29	130	8.25	1077\$	148\$
PN3084DUR	84 x 30 x 29	141	9.25	1264\$	174\$

Préciser PNxxxxDUL pour un dessus de **gauche** ou PNxxxxDUR pour un dessus de **droite**.

Un piétement en T et un pied monobranche de série. Le panneau latéral mesure 1 po d'épaisseur. Un panneau de support de 1,5 po d'épaisseur et de 12 po P perpendiculaire au panneau latéral. **Ce module n'est pas autoportant, il doit être joint.**

Se joint à une surface de transition. Passe-câbles dans la surface de travail. Expédié facile monter, 2 boîtes.

Largeur maximale recommandée pour le panneau de fond :

PN3072DUR/DUL : 48 po L (PN4813DMF) PN3084DUR/DUL : 60 po L (PN6013DMF)

À préciser

Fini - dessus
Fini - pied

Options

Stratifié HP
RSG - aucun passe-câbles
PCSG - emplacement hors série

Accessoires

Bloc d'alimentation Chemin de câbles
Tablette à clavier Méc - tablette à clavier
Panneau de fond de bureau - textile / verre
Panneau de fond

CLOISONNETTES DE BUREAU ET PANNEAUX DE FOND

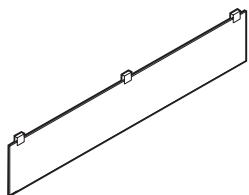

Cloisonnette de bureau/Panneau de fond garnis de textile*

MODÈLE	DIMENSIONS L x P x H	POIDS/LB	VOLUME/PI ³	GR. 2	GR. 3
PN3013DMF	30 x 0.37 x 13	3	1	440\$	467\$
PN3613DMF	36 x 0.37 x 13	3.6	1	466\$	500\$
PN4213DMF	42 x 0.37 x 13	4.2	1	493\$	527\$
PN4813DMF	48 x 0.37 x 13	4.8	1.5	502\$	543\$
PN5413DMF	54 x 0.37 x 13	5.4	1.5	526\$	573\$
PN6013DMF	60 x 0.37 x 13	6	1.5	561\$	608\$
PN6613DMF	66 x 0.37 x 13	6.6	1.5	665\$	719\$
PN7213DMF	72 x 0.37 x 13	7.2	1.75	709\$	770\$
PN7813DMF	78 x 0.37 x 13	7.8	1.75	715\$	783\$

Les modules de 54 po de largeur ou moins comportent deux pinces de fixation, ceux de 60 po de largeur et plus en comptent trois.
Lorsque ce module est utilisé comme panneau de fond, préciser une longueur nominale inférieure de 6 po à la longueur de la surface de travail. Non punaisable.

PRIX

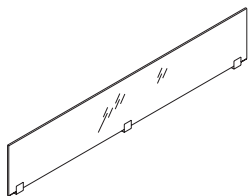

Cloisonnette de bureau vitrée

PN3013DG	30 x 0.25 x 13	14	0.5	360\$
PN3613DG	36 x 0.25 x 13	16	0.5	376\$
PN4213DG	42 x 0.25 x 13	19	0.75	408\$
PN4813DG	48 x 0.25 x 13	21	0.75	424\$
PN5413DG	54 x 0.25 x 13	24	0.75	476\$
PN6013DG	60 x 0.25 x 13	26	1	559\$
PN6613DG	66 x 0.25 x 13	29	1	578\$
PN7213DG	72 x 0.25 x 13	31	1	594\$

Les modules de 54 po de largeur ou moins comportent deux pinces de fixation, ceux de 60 po de largeur et plus en comptent trois.
Ce module ne peut être utilisé comme panneau de fond. Aucune spécification pour la cloisonnette de bureau vitrée.

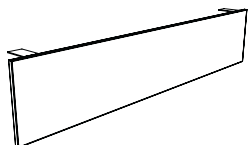

Cloisonnette de bureau/Panneau de fond en mélamine

PN3013DML	30 x 0.69 x 13	11	0.5	346\$
PN3613DML	36 x 0.69 x 13	13	0.5	375\$
PN4213DML	42 x 0.69 x 13	14	0.5	401\$
PN4813DML	48 x 0.69 x 13	16	0.75	419\$
PN5413DML	54 x 0.69 x 13	18	0.75	468\$
PN6013DML	60 x 0.69 x 13	19	0.75	552\$
PN6613DML	66 x 0.69 x 13	21	1	570\$
PN7213DML	72 x 0.69 x 13	23	1	587\$
PN7813DML	78 x 0.69 x 13	24	1	692\$
PN8413DML	84 x 0.69 x 13	26	1	855\$

S'attache avec des ferrures en L. Les modules de 54 po de largeur ou moins comportent deux ferrures, ceux de 60 po de largeur et plus en comptent trois. **Lorsque ce module est utilisé comme panneau de fond, préciser une longueur nominale inférieure de 6 po à la longueur de la surface de travail.** Si le module est utilisé avec une surface qui se chevauche un module de rangement plus bas, veuillez communiquer avec le service à la clientèle.

À préciser
Textile*

CLOISONNETTES DE BUREAU ET PANNEAU DE FOND FEUTRE PET **MODÈLE** **DIMENSIONS** **POIDS/LB** **VOLUME/PI³** **PRIX**

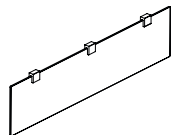

**Cloisonnette de bureau/
Panneau de fond en feutre PET, 1**

	L x P x H				
PN3013PT9-1	30 x 0.36 x 12.5	2.48	0.6	190\$	
PN3613PT9-1	36 x 0.36 x 12.5	2.74	0.7	200\$	
PN4213PT9-1	42 x 0.36 x 12.5	2.99	0.8	273\$	
PN4813PT9-1	48 x 0.36 x 12.5	3.85	0.9	283\$	
PN5413PT9-1	54 x 0.36 x 12.5	4.11	1	346\$	
PN6013PT9-1	60 x 0.36 x 12.5	4.36	1.1	356\$	
PN6613PT9-1	66 x 0.36 x 12.5	5.22	1.3	427\$	
PN7213PT9-1	72 x 0.36 x 12.5	5.48	1.4	437\$	
PN7813PT9-1	78 x 0.36 x 12.5	5.73	1.5	445\$	

Cloisonnette de bureau/panneau de fond en feutre PET offert dans un choix de trois finis, à préciser. Selon la largeur du module, 2, 3 ou 4 pinces, offertes dans un fini anodisé satiné uniquement, sont comprises. **Lorsque le module doit être utilisé comme panneau de fond, préciser une largeur nominale inférieure de 6 po à la largeur de la surface de travail.**

- Jusqu'à 42 po L – 2 pinces comprises
- Entre 48 po et 60 po L – 3 pinces comprises
- Entre 66 po et 78 po L – 4 pinces comprises

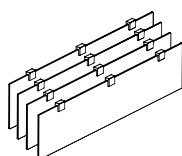

**Cloisonnette de bureau/
Panneau de fond en feutre PET, 4**

PN3013PT9-4	30 x 0.36 x 12.5	8.9	0.6	732\$
PN3613PT9-4	36 x 0.36 x 12.5	9.9	0.7	769\$
PN4213PT9-4	42 x 0.36 x 12.5	10.8	0.8	1053\$
PN4813PT9-4	48 x 0.36 x 12.5	13.9	1	1090\$
PN5413PT9-4	54 x 0.36 x 12.5	14.8	1.1	1334\$
PN6013PT9-4	60 x 0.36 x 12.5	15.7	1.2	1366\$
PN6613PT9-4	66 x 0.36 x 12.5	18.8	1.3	1649\$
PN7213PT9-4	72 x 0.36 x 12.5	19.7	1.4	1682\$
PN7813PT9-4	78 x 0.36 x 12.5	20.6	1.5	1713\$

Emballage de quatre cloisonnettes de bureau/panneaux de fond en feutre PET offerts dans un choix de trois finis, à préciser. Selon la largeur du module, 2, 3 ou 4 pinces, offertes dans un fini anodisé satiné uniquement, sont comprises. **Lorsque le module doit être utilisé comme panneau de fond, préciser une largeur nominale inférieure de 6 po à la largeur de la surface de travail.**

- Jusqu'à 42 po L – 2 pinces comprises
- Entre 48 po et 60 po L – 3 pinces comprises
- Entre 66 po et 78 po L – 4 pinces comprises

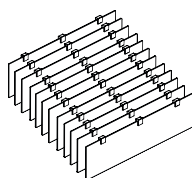

**Cloisonnette de bureau/
Panneau de fond en feutre PET, 12**

PN3013PT9-12	30 x 0.36 x 12.5	25.3	1.9	2159\$
PN3613PT9-12	36 x 0.36 x 12.5	27.9	2.3	2262\$
PN4213PT9-12	42 x 0.36 x 12.5	30.5	2.6	3102\$
PN4813PT9-12	48 x 0.36 x 12.5	39.3	3	3202\$
PN5413PT9-12	54 x 0.36 x 12.5	41.9	3.4	3930\$
PN6013PT9-12	60 x 0.36 x 12.5	44.5	3.7	4017\$
PN6613PT9-12	66 x 0.36 x 12.5	53.2	4.2	4859\$
PN7213PT9-12	72 x 0.36 x 12.5	55.9	4.5	4947\$
PN7813PT9-12	78 x 0.36 x 12.5	58.5	4.9	5036\$

Emballage de douze cloisonnettes de bureau/panneaux de fond en feutre PET offerts dans un choix de trois finis, à préciser. Selon la largeur du module, 2, 3 ou 4 pinces, offertes dans un fini anodisé satiné uniquement, sont comprises. **Lorsque le module doit être utilisé comme panneau de fond, préciser une largeur nominale inférieure de 6 po à la largeur de la surface de travail.**

- Jusqu'à 42 po L – 2 pinces comprises
- Entre 48 po et 60 po L – 3 pinces comprises
- Entre 66 po et 78 po L – 4 pinces comprises

À préciser
Textile*

BAHUTS, 29 PO H

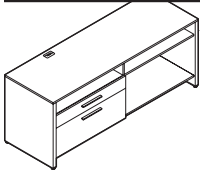

Bahut, 29 po H - GAUCHE

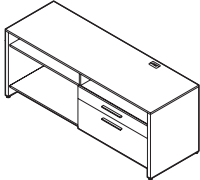

Bahut, 29 po H - DROITE

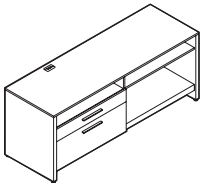

Bahut, 29 po H, avec tablette escamotable pour matériel - GAUCHE

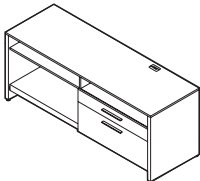

Bahut, 29 po H, avec tablette escamotable pour matériel - DROITE

MODÈLE	DIMENSIONS	POIDS/LB	VOLUME/PI ³	PRIX	STRATIFIÉ+
PN2978CRL	78 x 24 x 29	313	38.25	1751\$	211\$
PN2972CRL	72 x 24 x 29	298	35.6	1703\$	209\$
PN2966CRL	66 x 24 x 29	285	32.75	1682\$	208\$
PN2960CRL	60 x 24 x 29	269	29.8	1655\$	196\$

Tiroir simple et tiroir classeur de 34 po L de série à **gauche**. Tringles de suspension comprises pour le classement avant-arrière de dossiers suspendus format lettre et juridique. La serrure du tiroir classeur verrouille les deux tiroirs. Tablette réglable à six positions. Passe-câbles sur la surface et chemin de câbles interne à l'arrière de la tablette inférieure. Se joint à un retour affleurant, une surface de transition affleurante ou un dessus de table affleurant. Expédié monté, 1 boîte.

PN2984CRR	84 x 24 x 29	329	43	1794\$	211\$
PN2978CRR	78 x 24 x 29	313	38.25	1751\$	211\$
PN2972CRR	72 x 24 x 29	298	35.6	1703\$	209\$
PN2966CRR	66 x 24 x 29	285	32.75	1682\$	208\$
PN2960CRR	60 x 24 x 29	269	29.8	1655\$	196\$

Tiroir simple et tiroir classeur de 34 po L de série à **droite**. Tringles de suspension comprises pour le classement avant-arrière de dossiers suspendus format lettre et juridique. La serrure du tiroir classeur verrouille les deux tiroirs. Tablette réglable à six positions. Passe-câbles sur la surface et chemin de câbles interne à l'arrière de la tablette inférieure. Se joint à un retour affleurant, une surface de transition affleurante ou un dessus de table affleurant. Expédié monté, 1 boîte.

PN2984CPL	84 x 24 x 29	354	43	2025\$	226\$
PN2978CPL	78 x 24 x 29	336	38.25	1970\$	224\$
PN2972CPL	72 x 24 x 29	318	35.6	1923\$	223\$
PN2966CPL	66 x 24 x 29	301	32.75	1850\$	218\$
PN2960CPL	60 x 24 x 29	282	29.8	1801\$	205\$

Tiroir simple et tiroir classeur de 34 po L de série à **gauche**. Tringles de suspension comprises pour le classement avant-arrière de dossiers suspendus format lettre et juridique. La serrure du tiroir classeur verrouille les deux tiroirs. Une tablette réglable à six positions et une tablette escamotable d'une capacité de 80 lb. Passe-câbles sur la surface et chemin de câbles interne à l'arrière de la tablette inférieure. Se joint à un retour affleurant, une surface de transition affleurante ou un dessus de table affleurant. Expédié monté, 1 boîte.

PN2984CPR	84 x 24 x 29	354	43	2025\$	226\$
PN2978CPR	78 x 24 x 29	336	38.25	1970\$	224\$
PN2972CPR	72 x 24 x 29	318	35.6	1923\$	223\$
PN2966CPR	66 x 24 x 29	301	32.75	1850\$	218\$
PN2960CPR	60 x 24 x 29	282	29.8	1801\$	205\$

Tiroir simple et tiroir classeur de 34 po L de série à **droite**. Tringles de suspension comprises pour le classement avant-arrière de dossiers suspendus format lettre et juridique. La serrure du tiroir classeur verrouille les deux tiroirs. Une tablette réglable à six positions et une tablette escamotable d'une capacité de 80 lb. Passe-câbles sur la surface et chemin de câbles interne à l'arrière de la tablette inférieure. Se joint à un retour affleurant, une surface de transition affleurante ou un dessus de table affleurant. Expédié monté, 1 boîte.

À préciser

Fini - dessus
Fini - base
Fini - devants de tiroir

Options

RSG - aucun passe-câbles
Stratifié HP

BAHUTS, 29 PO H **MODÈLE** **DIMENSIONS** **POIDS/LB** **VOLUME/PI³** **PRIX** **STRATIFIÉ+**

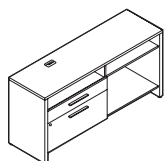

GAUCHE

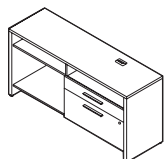

DROITE

Bahut étroit, 29 po H*

	L x P x H				
PN2954NCL	54 x 20 x 29	227	22.7	1641\$	224\$
PN2960NCL	60 x 20 x 29	239	25.5	1661\$	229\$

PN2954NCR	54 x 20 x 29	227	22.7	1641\$	224\$
PN2960NCR	60 x 20 x 29	239	25.5	1661\$	229\$

Préciser PNxxxxNCL pour un module de **gauche** ou PNxxxxNCR pour un module de **droite**.

20 po P. Tiroir simple et tiroir classeur de 30 po L de série. Classement avant-arrière de dossiers suspendus format lettre et juridique. Tablette réglable à six positions. Passe-câbles sur la surface et chemin de câbles interne à l'arrière de la tablette inférieure. Se joint à un retour affleurant, une surface de transition affleurante ou un dessus de table affleurant. Tringles de suspension comprises. Expédié monté, 1 boîte.

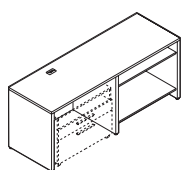

GAUCHE

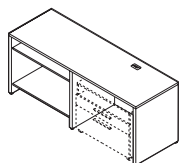

DROITE

Bahut pour classeur latéral mobile, 29 po H

PN2972MCL	72 x 24 x 29	218	35.6	1340\$	183\$
PN2984MCL	84 x 24 x 29	248	43	1447\$	197\$

PN2972MCR	72 x 24 x 29	218	35.6	1340\$	183\$
PN2984MCR	84 x 24 x 29	248	43	1447\$	197\$

Préciser PNxxxxMCL pour un module de **gauche** ou PNxxxxMCR pour un module de **droite**.

Espace de 42 po L pour classeur latéral de série. Tablette réglable à trois positions. Passe-câbles sur la surface et chemin de câbles interne à l'arrière de la tablette inférieure. Se joint à un retour affleurant, une surface de transition affleurante ou un dessus de table affleurant. Peut recevoir tout classeur latéral mobile. Expédié monté, 1 boîte.

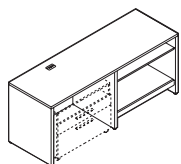

GAUCHE

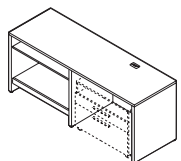

DROITE

Bahut pour classeur latéral mobile avec tablette escamotable, 29 po H

PN2972MPL	72 x 24 x 29	235	35.6	1534\$	210\$
PN2984MPL	84 x 24 x 29	270	43	1634\$	224\$

PN2972MPR	72 x 24 x 29	235	35.6	1534\$	210\$
PN2984MPR	84 x 24 x 29	270	43	1634\$	224\$

Préciser PNxxxxMPL pour un module de **gauche** ou PNxxxxMPR pour un module de **droite**.

Espace de 42 po L pour classeur latéral de série. Une tablette réglable à trois positions et une tablette escamotable d'une capacité de 80 lb. Passe-câbles sur la surface et chemin de câbles interne à l'arrière de la tablette inférieure. Se joint à un retour affleurant, une surface de transition affleurante ou un dessus de table affleurant. Peut recevoir tout classeur latéral mobile. Expédié monté, 1 boîte.

À préciser

- Fini - dessus
- Fini - base
- Fini - devants de tiroir*

Options

- Stratifié HP
- RSG - aucun passe-câbles

BAHUTS, 29 PO H

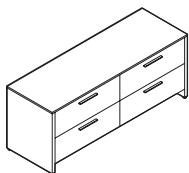

Bahut classeur latéral double, 29 po H

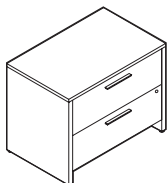

Bahut classeur latéral simple, 29 po H

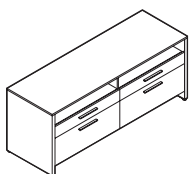

Bahut double, 29 po H

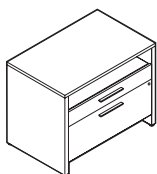

Bahut simple, 29 po H

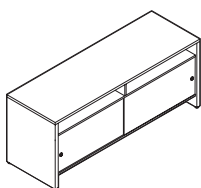

Bahut avec portes coulissantes en mélamine, 29 po H

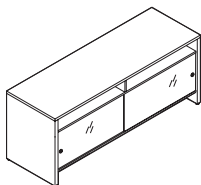

Bahut avec portes vitrées coulissantes, 29 po H

MODÈLE	DIMENSIONS	POIDS/LB	VOLUME/PI ³	PRIX	STRATIFIÉ+
--------	------------	----------	------------------------	------	------------

L x P x H

PN2972LF	72 x 24 x 29	315	35.6	2023\$	269\$
----------	--------------	-----	------	---------------	--------------

Quatre tiroirs classeurs latéraux de série. Tringles de suspension comprises pour le classement avant-arrière de dossiers suspendus format lettre et juridique. La serrure du tiroir classeur inférieur verrouille les deux tiroirs. Dispositif antibasculement. Expédié monté, 1 boîte.

PN2937LFS	37 x 24 x 29	199	19	1369\$	189\$
-----------	--------------	-----	----	---------------	--------------

Deux tiroirs classeurs latéraux de série. Tringles de suspension comprises pour le classement avant-arrière de dossiers suspendus format lettre et juridique. La serrure du tiroir classeur inférieur verrouille les deux tiroirs. Dispositif antibasculement. Expédié monté, 1 boîte.

PN2972CRD	72 x 24 x 29	357	36.5	1948\$	244\$
-----------	--------------	-----	------	---------------	--------------

Tiroir simple et tiroir classeur de 34 po L de chaque côté de série. Tringles de suspension comprises pour le classement avant-arrière de dossiers suspendus format lettre et juridique. La serrure du tiroir classeur verrouille les deux tiroirs. Expédié monté, 1 boîte.

PN2937CRS	37 x 24 x 29	200	19	1370\$	189\$
-----------	--------------	-----	----	---------------	--------------

Tiroir simple et tiroir classeur de 34 po L de série. Tringles de suspension comprises pour le classement avant-arrière de dossiers suspendus format lettre et juridique. La serrure du tiroir classeur verrouille les deux tiroirs. Expédié monté, 1 boîte.

PN2960CLS	60 x 24 x 29	229	29.8	1589\$	218\$
-----------	--------------	-----	------	---------------	--------------

PN2972CLS	72 x 24 x 29	263	35.6	1665\$	229\$
-----------	--------------	-----	------	---------------	--------------

PN2984CLS	84 x 24 x 29	297	43	1817\$	248\$
-----------	--------------	-----	----	---------------	--------------

Portes en mélamine coulissant dans un rail en plastique au haut du module. Poignées encastrées finies aluminium brossé. Aucune serrure. Expédié monté, 1 boîte.

PN2960CGS	60 x 24 x 29	235.5	31.2	2003\$	274\$
-----------	--------------	-------	------	---------------	--------------

PN2972CGS	72 x 24 x 29	270.5	37.3	2218\$	303\$
-----------	--------------	-------	------	---------------	--------------

PN2984CGS	84 x 24 x 29	306	45	2451\$	335\$
-----------	--------------	-----	----	---------------	--------------

Portes vitrées coulissant dans un rail en aluminium au haut du module. Verre dépoli de 6mm d'épaisseur fini satiné. Poignées encastrées finies aluminium brossé. Aucune serrure. Expédié monté, 2 boîtes (portes vitrées expédiées séparément).

À préciser

- Fini - dessus
- Fini - base
- Fini - devants de tiroir
- Fini - portes (PN29xxCLS)

Options

- Stratifié HP

BAHUTS, 29 PO H

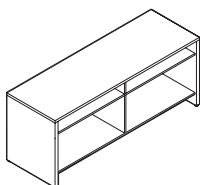

Bahut ouvert, 29 po H

MODÈLE	DIMENSIONS	POIDS/LB	VOLUME/PI ³	PRIX	STRATIFIÉ+
	L x P x H				
PN2960CO	60 x 24 x 29	210	29.8	1334\$	183\$
PN2972CO	72 x 24 x 29	241	35.6	1413\$	194\$
PN2984CO	84 x 24 x 29	272	43	1569\$	215\$

Rangement ouvert. Tablettes supérieures réglables à six positions. Chemin de câbles à l'arrière des tablettes inférieures. Se joint à un retour affleurant, une surface de transition affleurante ou un dessus de table affleurant. Expédié monté, 1 boîte.

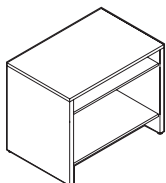

Bahut ouvert simple, 29 po H

PN2930CO	30 x 24 x 29	126	15	857\$	117\$
PN2936CO	36 x 24 x 29	141	18.5	897\$	123\$

Rangement ouvert. Tablette supérieure réglable à six positions. Chemin de câbles à l'arrière de la tablette inférieure. Se joint à un retour affleurant, une surface de transition affleurante ou un dessus de table affleurant. Expédié monté, 1 boîte.

BAHUTS, 27 PO H

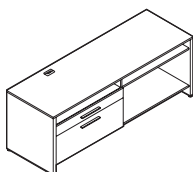

Bahut, 27 po H - GAUCHE

PN2760CRL	60 x 24 x 27	269	28	1642\$	191\$
PN2766CRL	66 x 24 x 27	285	32.75	1667\$	196\$
PN2772CRL	72 x 24 x 27	298	33.5	1682\$	202\$
PN2778CRL	78 x 24 x 27	313	38.25	1733\$	205\$
PN2784CRL	84 x 24 x 27	322	36	1776\$	208\$

Tiroir simple et tiroir classeur de 34 po L de série à **gauche**. Tringles de suspension comprises pour le classement avant-arrière de dossiers suspendus format lettre et juridique. La serrure du tiroir classeur verrouille les deux tiroirs. Tablette réglable à six positions. Passe-câbles sur la surface et chemin de câbles interne à l'arrière de la tablette inférieure. Sert d'appui à des retours, des surfaces de transition et des dessus de table chevauchants avec espaceur de 1 po (exemple : PN24600MR). Ne peut se placer sous des produits de 29 po H dotés de pieds en métal. Expédié monté, 1 boîte.

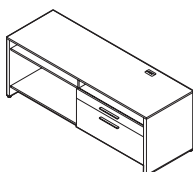

Bahut, 27 po H - DROITE

PN2760CRR	60 x 24 x 27	269	28	1642\$	191\$
PN2766CRR	66 x 24 x 27	285	32.75	1667\$	196\$
PN2772CRR	72 x 24 x 27	298	33.5	1682\$	202\$
PN2778CRR	78 x 24 x 27	313	38.25	1733\$	205\$
PN2784CRR	84 x 24 x 27	322	36	1776\$	208\$

Tiroir simple et tiroir classeur de 34 po L de série à **droite**. Tringles de suspension comprises pour le classement avant-arrière de dossiers suspendus format lettre et juridique. La serrure du tiroir classeur verrouille les deux tiroirs. Tablette réglable à six positions. Passe-câbles sur la surface et chemin de câbles interne à l'arrière de la tablette inférieure. Sert d'appui à des retours, des surfaces de transition et des dessus de table chevauchants avec espaceur de 1 po (exemple : PN24600MR). Ne peut se placer sous des produits de 29 po H dotés de pieds en métal. Expédié monté, 1 boîte.

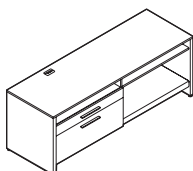

Bahut avec tablette escamotable, 27 po H - GAUCHE

PN2760CPL	60 x 24 x 27	275	28	1788\$	197\$
PN2766CPL	66 x 24 x 27	295	32.75	1834\$	209\$
PN2772CPL	72 x 24 x 27	311	33.5	1907\$	214\$
PN2778CPL	78 x 24 x 27	328	38.25	1955\$	219\$
PN2784CPL	84 x 24 x 27	347	36	2010\$	226\$

Tiroir simple et tiroir classeur de 34 po L de série à **gauche**. Tringles de suspension comprises pour le classement avant-arrière de dossiers suspendus format lettre et juridique. La serrure du tiroir classeur verrouille les deux tiroirs. Tablette réglable à six positions. La tablette escamotable a une capacité de 80 lb. Passe-câbles sur la surface et chemin de câbles interne à l'arrière de la tablette inférieure. Sert d'appui à des retours, des surfaces de transition et des dessus de table chevauchants avec espaceur de 1 po (exemple : PN24600MR). Ne peut se placer sous des produits de 29 po H dotés de pieds en métal. Expédié monté, 1 boîte.

À préciser

Fini - dessus
Fini - base

Options

Stratifié HP

BAHUTS, 27 PO H

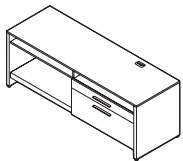

Bahut avec tablette escamotable, 27 po H - DROITE

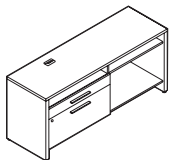

GAUCHE

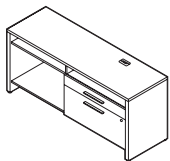

DROITE

Bahut étroit, 27 po H*

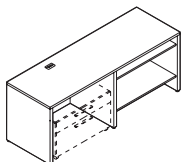

GAUCHE

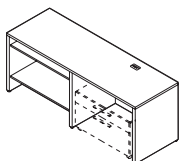

DROITE

Bahut pour classeur latéral mobile, 27 po H

MODÈLE	DIMENSIONS L x P x H	POIDS/LB	VOLUME/PI ³	RIX	STRATIFIÉ+
PN2760CPR	60 x 24 x 27	275	28	1788\$	197\$
PN2766CPR	66 x 24 x 27	295	32.75	1834\$	209\$
PN2772CPR	72 x 24 x 27	311	33.5	1907\$	214\$
PN2778CPR	78 x 24 x 27	328	38.25	1955\$	219\$
PN2784CPR	84 x 24 x 27	347	36	2010\$	226\$

Tiroir simple et tiroir classeur de 34 po L de série à **droite**. Tringles de suspension comprises pour le classement avant-arrière de dossiers suspendus format lettre et juridique. La serrure du tiroir classeur verrouille les deux tiroirs. Tablette réglable à six positions. La tablette escamotable a une capacité de 80 lb. Passe-câbles sur la surface et chemin de câbles interne à l'arrière de la tablette inférieure. Sert d'appui à des retours, des surfaces de transition et des dessus de table chevauchants avec espaceur de 1 po (exemple : PN24600MR). Ne peut se placer sous des produits de 29 po H dotés de pieds en métal. Expédié monté, 1 boîte.

PN2754NCL	54 x 20 x 27	218	21.5	1596\$	218\$
PN2760NCL	60 x 20 x 27	232	23.5	1617\$	222\$
PN2754NCR	54 x 20 x 27	218	21.5	1596\$	218\$
PN2760NCR	60 x 20 x 27	232	23.5	1617\$	222\$

Préciser PNxxxxNCL pour un module de **gauche** ou PNxxxxNCR pour un module de **droite**.

20 po P. Tiroir simple et tiroir classeur de 30 po L de série. Classement avant-arrière de dossiers format lettre et juridique. Tablette réglable à six positions. Passe-câbles sur la surface et chemin de câbles interne à l'arrière de la tablette inférieure. Sert d'appui à des retours, des surfaces de transition et des dessus de table chevauchants avec espaceur de 1 po (exemple : PN24600MR). Ne peut se placer sous des produits de 29 po H dotés de pieds en métal. Expédié monté, 1 boîte.

PN2772MCL	72 x 24 x 27	210	33.5	1325\$	181\$
PN2784MCL	84 x 24 x 27	228	36	1428\$	196\$
PN2772MCR	72 x 24 x 27	210	33.5	1325\$	181\$
PN2784MCR	84 x 24 x 27	228	36	1428\$	196\$

Specify PNxxxxMCL for **gauche** or PNxxxxMCR for **droite**.

Espace de 42 po L pour classeur latéral de série. Tablette réglable à six positions. Passe-câbles sur la surface et chemin de câbles interne à l'arrière de la tablette inférieure. Sert d'appui à des retours, des surfaces de transition et des dessus de table chevauchants avec espaceur de 1 po (exemple : PN24600MR). Ne peut se placer sous des produits de 29 po H dotés de pieds en métal. Peut recevoir le classeur latéral mobile PN22MLBF avec et sans coussin, ou le classeur latéral mobile PN25MLSBF sans coussin. Expédié monté, 1 boîte.

À préciser

Fini - dessus
Fini - base
Fini - devants de tiroir*

Options

Stratifié HP
RSG - aucun passe-câbles

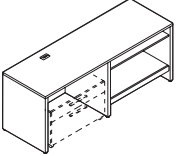
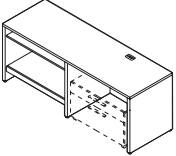
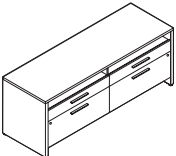
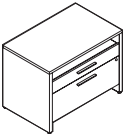
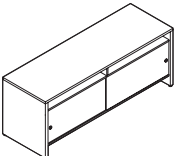
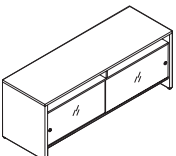
BAHUTS, 27 PO H		MODÈLE	DIMENSIONS	POIDS/LB	VOLUME/PI ³	PRIX	STRATIFIÉ+
		L x P x H					
	GAUCHE	PN2772MPL	72 x 24 x 27	240	33.5	1519\$	208\$
		PN2784MPL	84 x 24 x 27	263	36	1617\$	222\$
	DROITE	PN2772MPR	72 x 24 x 27	240	33.5	1519\$	208\$
		PN2784MPR	84 x 24 x 27	263	36	1617\$	222\$
<p>Bahut pour classeur latéral mobile avec tablette escamotable, 27 po H</p>		<p>Préciser PNxxxxMPL pour un module de gauche ou PNxxxxMPR pour un module de droite.</p> <p>Espace de 42 po L pour classeur latéral. Tablette réglable à six positions. La tablette escamotable a une capacité de 80 lb. Passe-câbles sur la surface et chemin de câbles interne à l'arrière de la tablette inférieure. Sert d'appui à des retours, des surfaces de transition et des dessus de table chevauchants avec espaceur de 1 po (exemple : PN2460OMR). Ne peut se placer sous des produits de 29 po H dotés de pieds en métal. Peut recevoir le classeur latéral mobile PN22MLBF avec et sans coussin, ou le classeur latéral mobile PN25MLSBF <u>sans coussin</u>. Expédié monté, 1 boîte.</p>					
	Bahut double, 27 po H	PN2772CRD	72 x 24 x 27	351	33.5	1911\$	244\$
		<p>Tiroir simple et tiroir classeur de 34 po L de chaque côté de série. Tringles de suspension comprises pour le classement avant-arrière de dossiers suspendus format lettre et juridique. La serrure du tiroir classeur verrouille les deux tiroirs. Expédié monté, 1 boîte.</p>					
	Bahut simple, 27 po H	PN2737CRS	37 x 24 x 27	196	17.75	1332\$	181\$
		<p>Tiroir simple et tiroir classeur de 34 po L de série. Tringles de suspension comprises pour le classement avant-arrière de dossiers suspendus format lettre et juridique. La serrure du tiroir classeur verrouille les deux tiroirs. Expédié monté, 1 boîte.</p>					
	Bahut avec portes coulissantes en mélamine, 27 po H	PN2760CLS	60 x 24 x 27	222	28	1571\$	215\$
		PN2772CLS	72 x 24 x 27	256	33.5	1649\$	226\$
		PN2784CLS	84 x 24 x 27	289	36	1799\$	247\$
<p>Portes en mélamine coulissant dans un rail en plastique au haut du module. Poignées encastrées finies aluminium brossé. Aucune serrure. Expédié monté, 1 boîte.</p>							
	Bahut avec portes vitrées coulissantes, 27 po H	PN2760CGS	60 x 24 x 27	227.5	29.4	1988\$	271\$
		PN2772CGS	72 x 24 x 27	264	35.2	2211\$	303\$
		PN2784CGS	84 x 24 x 27	298	38	2432\$	333\$
<p>Portes vitrées coulissant dans un rail en aluminium au haut du module. Verre dépoli de 6mm d'épaisseur fini satiné. Poignées encastrées finies aluminium brossé. Aucune serrure. Expédié monté, 2 boîtes (portes vitrées expédiées séparément).</p>							

À préciser

Fini - dessus
Fini - base
Fini - devants de tiroir*

Options

Stratifié HP
RSG - aucun passe-câbles

BAHUTS, 27 PO H

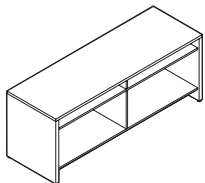

Bahut ouvert, 27 po H

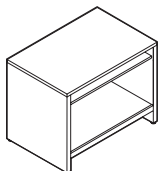

Bahut ouvert simple, 27 po H

MODÈLE	DIMENSIONS	POIDS/LB	VOLUME/PI ³	PRIX	STRATIFIÉ+
	L x P x H				
PN2760CO	60 x 24 x 27	203	28	1334\$	183\$
PN2772CO	72 x 24 x 27	232	33.5	1413\$	194\$
PN2784CO	84 x 24 x 27	261	36	1569\$	215\$

Rangement ouvert. Tablettes supérieures réglables à six positions. Chemin de câbles à l'arrière des tablettes inférieures. Sert d'appui à des retours, des surfaces de transition et des dessus de table chevauchants avec espaceur de 1 po (exemple : PN2460OMR). Ne peut se placer sous des produits de 29 po H dotés de pieds en métal. Expédié monté, 1 boîte.

PN2730CO	30 x 24 x 27	121	15.5	842\$	115\$
PN2736CO	36 x 24 x 27	135	17.5	881\$	122\$

Rangement ouvert. Tablette supérieure réglable à six positions. Chemin de câbles à l'arrière de la tablette inférieure. Sert d'appui à des retours, des surfaces de transition et des dessus de table chevauchants avec espaceur de 1 po (exemple : PN2460OMR). Ne peut se placer sous des produits de 29 po H dotés de pieds en métal. Expédié monté, 1 boîte.

BAHUTS, 23 PO H

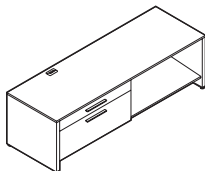

GAUCHE

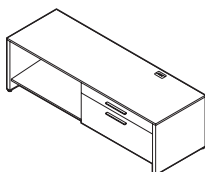

DROITE

Bahut, 23 po H*

PN2360CRL	60 x 24 x 23	224	24.25	1368\$	175\$
PN2366CRL	66 x 24 x 23	237	26.5	1398\$	179\$
PN2372CRL	72 x 24 x 23	247	28.75	1421\$	181\$
PN2378CRL	78 x 24 x 23	260	31.25	1452\$	184\$
PN2384CRL	84 x 24 x 23	271	34.5	1480\$	190\$

PN2360CRR	60 x 24 x 23	224	24.25	1368\$	175\$
PN2366CRR	66 x 24 x 23	237	26.5	1398\$	179\$
PN2372CRR	72 x 24 x 23	247	28.75	1421\$	181\$
PN2378CRR	78 x 24 x 23	260	31.25	1452\$	184\$
PN2384CRR	84 x 24 x 23	271	34.5	1480\$	190\$

Préciser PNxxxxCRL pour un module de **gauche** ou PNxxxxCRR pour un module de **droite**.

Tiroir simple et tiroir classeur de 34 po L de série. Tringles de suspension comprises pour le classement avant-arrière de dossiers suspendus format lettre et juridique. La serrure du tiroir classeur verrouille les deux tiroirs. Tablette réglable à six positions. Passe-câbles (tel qu'illustré) sur la surface et chemin de câbles interne à l'arrière de la tablette inférieure. Sert d'appui à un retour chevauchant avec pied et espaceur en métal pour bahut de 23 po H, un retour trapézoïdal chevauchant avec pied et espaceur en métal pour bahut de 23 po H ou une surface de transition chevauchante avec espaceur en métal pour bahut de 23 po H. Expédié monté, 1 boîte.

À préciser
 Fini - dessus
 Fini - base
 Fini - devants de tiroir*

Options
 RSG - no grommet*
 Stratifié HP

BAHUTS, 23 PO H **MODÈLE** **DIMENSIONS** **POIDS/LB** **VOLUME/PI³** **PRIX** **STRATIFIÉ+**

L x P x H

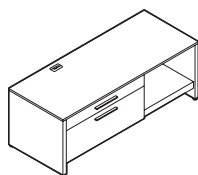

GAUCHE

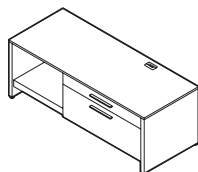

DROITE

Bahut avec tablette escamotable, 23 po H*

PN2360CPL	60 x 24 x 23	237	24.25	1550\$	184\$
PN2366CPL	66 x 24 x 23	253	26.5	1600\$	193\$
PN2372CPL	72 x 24 x 23	267	28.75	1654\$	193\$
PN2378CPL	78 x 24 x 23	282	31.25	1692\$	196\$
PN2384CPL	84 x 24 x 23	296	34.5	1724\$	200\$
PN2360CPR	60 x 24 x 23	237	24.25	1550\$	184\$
PN2366CPR	66 x 24 x 23	253	26.5	1600\$	193\$
PN2372CPR	72 x 24 x 23	267	28.75	1654\$	193\$
PN2378CPR	78 x 24 x 23	282	31.25	1692\$	196\$
PN2384CPR	84 x 24 x 23	296	34.5	1724\$	200\$

Préciser PNxxxxCPL pour un module de **gauche** ou PNxxxxCPR pour un module de **droite**.

Tiroir simple et tiroir classeur de 34 po L. Tringles de suspension comprises pour le classement avant-arrière de dossiers suspendus format lettre et juridique. La serrure du tiroir classeur verrouille les deux tiroirs. Tablette réglable à six positions. La tablette escamotable a une capacité de 80 lb. Passe-câbles (tel qu'illustré) sur la surface et chemin de câbles interne à l'arrière de la tablette inférieure. Sert d'appui à un retour chevauchant avec pied et espaceur en métal pour bahut de 23 po H, un retour trapézoïdal chevauchant avec pied et espaceur en métal pour bahut de 23 po H ou une surface de transition chevauchante avec espaceur en métal pour bahut de 23 po H. Expédié monté, 1 boîte.

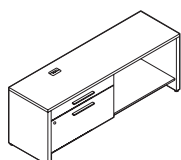

GAUCHE

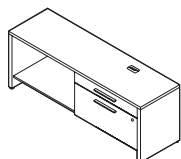

DROITE

Bahut étroit, 23 po H*

PN2354NCL	54 x 20 x 23	187	18.3	1338\$	183\$
PN2360NCL	60 x 20 x 23	200	20.5	1344\$	184\$
PN2354NCR	54 x 20 x 23	187	18.3	1338\$	183\$
PN2360NCR	60 x 20 x 23	200	20.5	1344\$	184\$

Préciser PNxxxxNCL pour un module de **gauche** ou PNxxxxNCR pour un module de **droite**.

20 po P. Tiroir simple et tiroir classeur de 30 po L. Tringles de suspension comprises pour le classement avant-arrière de dossiers suspendus format lettre et juridique. La serrure du tiroir classeur verrouille les deux tiroirs. Passe-câbles (tel qu'illustré) sur la surface et chemin de câbles interne à l'arrière de la tablette inférieure. Sert d'appui à un retour chevauchant avec pied et espaceur en métal pour bahut de 23 po H, un retour trapézoïdal chevauchant avec pied et espaceur en métal pour bahut de 23 po H ou une surface de transition chevauchante avec espaceur en métal pour bahut de 23 po H. Expédié monté, 1 boîte.

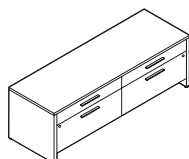

Bahut double, 23 po H

PN2372CRD	72 x 24 x 23	307	28.75	1763\$	242\$
-----------	--------------	-----	-------	---------------	--------------

Tiroir simple et tiroir classeur de 34 po L de chaque côté. Tringles de suspension comprises pour le classement avant-arrière de dossiers suspendus format lettre et juridique. La serrure du tiroir classeur verrouille les deux tiroirs. Expédié monté, 1 boîte.

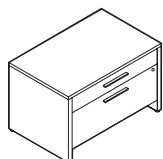

Bahut simple, 23 po H

PN2337CRS	37 x 24 x 23	170	15.25	1197\$	166\$
-----------	--------------	-----	-------	---------------	--------------

Tiroir simple et tiroir classeur de 34 po L. Tringles de suspension comprises pour le classement avant-arrière de dossiers suspendus format lettre et juridique. La serrure du tiroir classeur verrouille les deux tiroirs. Expédié monté, 1 boîte.

À préciser

Fini - dessus
Fini - base
Fini - devants de tiroir

Options

Stratifié HP
RSG - aucun passe-câbles*

Accessoires

Coussin

BAHUTS, 23 PO H

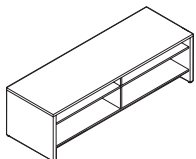

Bahut ouvert, 23 po H

MODÈLE DIMENSIONS POIDS/LB VOLUME/PI³ PRIX STRATIFIÉ+

	L x P x H					
PN2360CO	60 x 24 x 23		187	24.25	1177\$	162\$
PN2372CO	72 x 24 x 23		216	28.75	1279\$	175\$
PN2384CO	84 x 24 x 23		244	34.5	1423\$	195\$

Rangement ouvert. Tablettes supérieures réglables à six positions. Chemin de câbles à l'arrière des tablettes inférieures. Sert d'appui à un retour chevauchant avec pied et espaceur en métal pour bahut de 23 po H, un retour trapézoïdal chevauchant avec pied et espaceur en métal pour bahut de 23 po H ou une surface de transition chevauchante avec espaceur en métal pour bahut de 23 po H. Expédié monté, 1 boîte.

À préciser

Fini - dessus
Fini - base

Options

Stratifié HP

Accessoires

Coussin

COUSSINS POUR BAHUTS DE 23 PO H **MODÈLE** **DIMENSIONS** **POIDS/LB** **VOLUME/PI³** **GRADE** **PRIX** **GRADE** **PRIX**

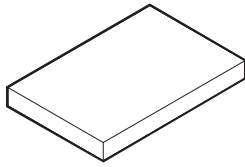

Coussin pour bahut de 23 po H

L x P x H

PN2430CU	30 x 24 x 2.5	12	2.4	1	236\$	7	589\$	
					2	284\$	8	650\$
					3	325\$	9	727\$
					4	371\$	10	799\$
					5	448\$	11	896\$
					6	518\$	12	1034\$
PN2433CU	33 x 24 x 2.5	12	2.4	1	262\$	7	732\$	
					2	326\$	8	814\$
					3	380\$	9	916\$
					4	442\$	10	1012\$
					5	544\$	11	1142\$
					6	638\$	12	1326\$
PN2436CU	36 x 24 x 2.25	11	2.6	1	269\$	7	798\$	
					2	341\$	8	890\$
					3	402\$	9	1005\$
					4	472\$	10	1113\$
					5	586\$	11	1259\$
					6	692\$	12	1466\$
PN2439CU	39 x 24 x 2.5	13	2.4	1	286\$	7	815\$	
					2	358\$	8	907\$
					3	419\$	9	1022\$
					4	489\$	10	1130\$
					5	603\$	11	1276\$
					6	709\$	12	1483\$
PN2442CU	42 x 24 x 2.5	13	2.4	1	295\$	7	824\$	
					2	367\$	8	916\$
					3	428\$	9	1031\$
					4	498\$	10	1139\$
					5	612\$	11	1285\$
					6	718\$	12	1492\$

Coussin retenu en place à l'aide de bandes Velcro. Convient pour les bahuts de **24 po P**.

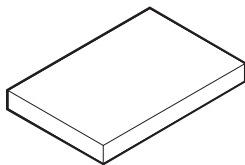

Coussin pour bahut étroit de 23 po H

PN2027CU	27 x 20 x 2.5	11	2.4	1	205\$	7	499\$	
					2	245\$	8	550\$
					3	279\$	9	614\$
					4	318\$	10	674\$
					5	381\$	11	755\$
					6	440\$	12	870\$
PN2030CU	30 x 20 x 2.5	11	2.4	1	227\$	7	521\$	
					2	267\$	8	572\$
					3	301\$	9	636\$
					4	340\$	10	696\$
					5	403\$	11	777\$
					6	462\$	12	892\$

Coussin retenu en place à l'aide de bandes Velcro. Convient pour les bahuts de **20 po P**.

À préciser _____
Textile

COUSSINS POUR BAHUTS DE 23 PO H

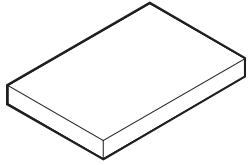

Coussin pour bahut simple de 23 po H

MODÈLE	DIMENSIONS L x P x H	POIDS/LB	VOLUME/PI ³	GRADE	PRIX	GRADE	PRIX
PN2437CU	37 x 24 x 2.5	13	2.4	1	284\$	7	813\$
				2	356\$	8	905\$
				3	417\$	9	1020\$
				4	487\$	10	1128\$
				5	601\$	11	1274\$
				6	707\$	12	1481\$

Coussin retenu en place à l'aide de bandes Velcro. Convient pour le bahut **PN2337CRS**.

ARMOIRES DE RANGEMENT DE 52 PO H

PRIX

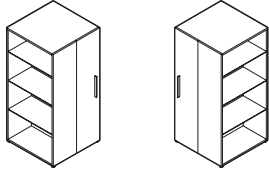

GAUCHE

DROITE

Penderie, 52 po H, avec bibliothèque pleine hauteur

PN52TWBL	24 x 24 x 51.5	147	21.5	1306\$
PN52TWBR	24 x 24 x 51.5	147	21.5	1306\$

Préciser PN52TWBL pour un module de **gauche** ou PN52TWBR pour un module de **droite**.

Penderie verrouillable avec bibliothèque pleine hauteur. Trois tablettes réglables en mélamine et une tablette inférieure fixe en mélamine. Tringle pour vêtements. Expédiée montée, 1 boîte.

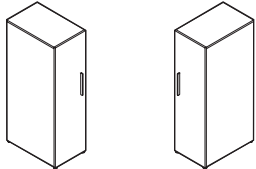

GAUCHE

DROITE

Penderie, 52 po H

PN1652WDL	16 x 24 x 51.5	105	15.25	774\$
PN1652WDR	16 x 24 x 51.5	105	15.25	774\$

Préciser PN1652WDL pour un module de **gauche** ou PN1652WDR pour un module de **droite**.

Penderie verrouillable avec tringle pour vêtements. Expédiée montée, 1 boîte.

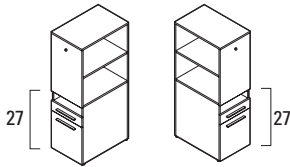

GAUCHE

DROITE

Armoire de rangement, 52 po H, avec bibliothèque à 27 po H

PN57CSBFL	16 x 24 x 51.5	131	15.25	1116\$
PN57CSBFR	16 x 24 x 51.5	131	15.25	1116\$

Préciser PN57CSBFL pour un module de **gauche** ou PN57CSBFR pour un module de **droite**.

Une tablette ouverte, un tiroir simple et un tiroir classeur. La serrure du tiroir classeur verrouille les deux tiroirs. Une tablette réglable en mélamine. La tablette inférieure s'aligne avec une surface de **27 po H**. Crochet pour accessoires à l'extérieur. Expédiée montée, 1 boîte.

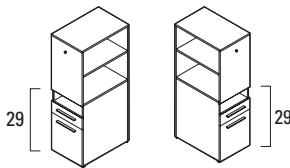

GAUCHE

DROITE

Armoire de rangement, 52 po H, avec bibliothèque à 29 po H

PN59CSBFL	16 x 24 x 51.5	131	15.25	1135\$
PN59CSBFR	16 x 24 x 51.5	131	15.25	1135\$

Préciser PN59CSBFL pour un module de **gauche** ou PN59CSBFR pour un module de **droite**.

Une tablette ouverte, un tiroir simple et un tiroir classeur. La serrure du tiroir classeur verrouille les deux tiroirs. Une tablette réglable en mélamine. La tablette inférieure s'aligne avec une surface de **29 po H**. Crochet pour accessoires à l'extérieur. Expédiée montée, 1 boîte.

À préciser

Fini - dessus
Fini - base
Textile (coussin uniquement)
Fini - portes

Options

Aucune serrure

ARMOIRES DE RANGEMENT DE 52 PO H

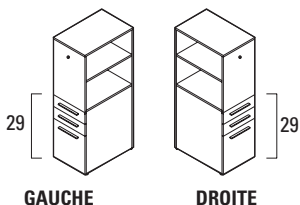

Armoire de rangement, 52 po H, avec bibliothèque à 29 po H

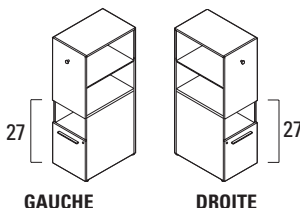

Armoire de recyclage, 52 po H, avec bibliothèque à 27 po H

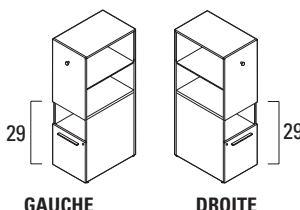

Armoire de recyclage, 52 po H, avec bibliothèque à 29 po H

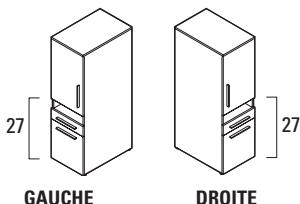

Armoire de rangement, 52 po H, avec porte à 27 po H

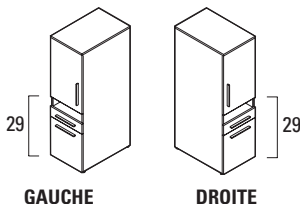

Armoire de rangement, 52 po H, avec porte à 27 po H

MODÈLE	DIMENSIONS L x P x H	POIDS/LB	VOLUME/PI ³	PRIX
PN59CBBFL	16 x 24 x 51.5	132	15.25	1198\$
PN59CBBFR	16 x 24 x 51.5	132	15.25	1198\$

Préciser PN59CBBFL pour un module de **gauche** ou PN59CBBFR pour un module de **droite**.

Deux tiroirs simples et un tiroir classeur. La serrure du tiroir classeur verrouille le tiroir classeur et le tiroir simple inférieur. Une tablette réglable en mélamine. La tablette inférieure s'aligne avec une surface de **29 po H**. Crochet pour accessoires à l'extérieur. Expédiée montée, 1 boîte.

PN57RCSL	16 x 24 x 51.5	131	15.25	1153\$
PN57RCSR	16 x 24 x 51.5	131	15.25	1153\$

Préciser PN57RCSL pour un module de **gauche** ou PN57RCSR pour un module de **droite**.

Tiroir avec un bac à recyclage et une corbeille à papier surmonté d'une tablette ouverte. Une tablette réglable en mélamine. La tablette inférieure fixe s'aligne avec une surface de **27 po H**. Crochet pour accessoires à l'extérieur. Expédiée montée, 1 boîte.

PN59RCSL	16 x 24 x 51.5	131	15.25	1165\$
PN59RCSR	16 x 24 x 51.5	131	15.25	1165\$

Préciser PN59RCSL pour un module de **gauche** ou PN59RCSR pour un module de **droite**.

Tiroir avec un bac à recyclage et une corbeille à papier surmonté d'une tablette ouverte. Une tablette réglable en mélamine. La tablette inférieure fixe s'aligne avec une surface de **29 po H**. Crochet pour accessoires à l'extérieur. Expédiée montée, 1 boîte.

PN57DSBFL	16 x 24 x 51.5	137	15.25	1245\$
PN57DSBFR	16 x 24 x 51.5	137	15.25	1245\$

Préciser PN57DSBFL pour un module de **gauche** ou PN57DSBFR pour un module de **droite**.

Une tablette ouverte, un tiroir simple et un tiroir classeur. La serrure du tiroir classeur verrouille les deux tiroirs. Armoire de rangement supérieure avec porte verrouillable et une tablette réglable en mélamine. La porte s'aligne avec une surface de **27 po H**. Expédiée montée, 1 boîte.

PN59DSBFL	16 x 24 x 51.5	137	15.25	1245\$
PN59DSBFR	16 x 24 x 51.5	137	15.25	1245\$

Préciser PN59DSBFL pour un module de **gauche** ou PN59DSBFR pour un module de **droite**.

Une tablette ouverte, un tiroir simple et un tiroir classeur. La serrure du tiroir classeur verrouille les deux tiroirs. Armoire de rangement supérieure avec porte verrouillable et une tablette réglable en mélamine. La porte s'aligne avec une surface de **29 po H**. Expédiée montée, 1 boîte.

À préciser

- Fini - dessus
- Fini - base
- Fini - tiroirs/panneaux
- Fini - tiroirs/portes

Options

- Aucune serrure (le cas échéant)

ARMOIRES DE RANGEMENT DE 52 PO H

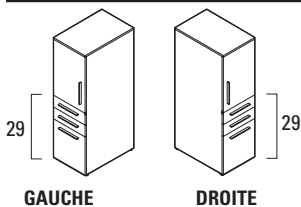

Armoire de rangement, 52 po H, avec porte à 27 po H

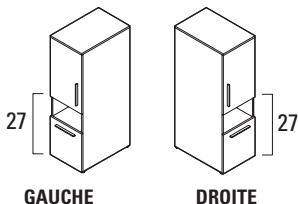

Armoire de recyclage, 52 po H, avec porte à 27 po H

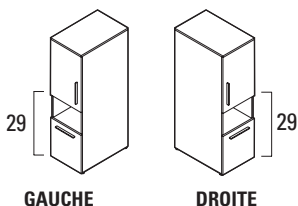

Armoire de recyclage, 52 po H, avec porte à 29 po H

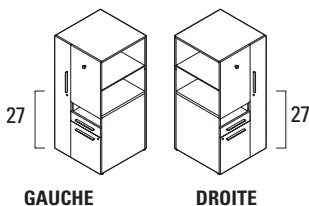

Rangement personnel, 52 po H, avec penderie, tablette et bibliothèque à 27 po H

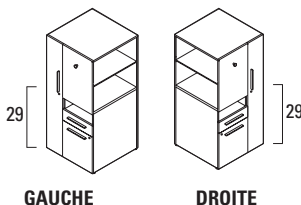

Rangement personnel, 52 po H, avec penderie, tablette et bibliothèque à 29 po H

MODÈLE DIMENSIONS POIDS/LB VOLUME/PI³ PRIX

L x P x H

PN59DBBFL	16 x 24 x 51.5	139	15.25	1347\$
PN59DBBFR	16 x 24 x 51.5	139	15.25	1347\$

Préciser PN59DBBFL pour un module de **gauche** ou PN59DBBFR pour un module de **droite**.

Deux tiroirs simples et un tiroir classeur. La serrure du tiroir classeur verrouille les deux tiroirs. Armoire de rangement supérieure avec porte verrouillable et une tablette réglable en mélamine. La porte s'aligne avec une surface de **29 po H**. Expédiée montée, 1 boîte.

PN57DRCSL	16 x 24 x 51.5	138	15.25	1139\$
PN57DRCSR	16 x 24 x 51.5	138	15.25	1139\$

Préciser PN57DRCSL pour un module de **gauche** ou PN57DRCSR pour un module de **droite**.

Armoire de rangement supérieure avec porte verrouillable et une tablette réglable en mélamine. Tiroir avec un bac à recyclage et une corbeille à papier surmonté d'une tablette ouverte. La porte s'aligne avec une surface de **27 po H**. Expédiée montée, 1 boîte.

PN59DRCSL	16 x 24 x 51.5	137	15.25	1157\$
PN59DRCSR	16 x 24 x 51.5	137	15.25	1157\$

Préciser PN59DRCSL pour un module de **gauche** ou PN59DRCSR pour un module de **droite**.

Armoire de rangement supérieure avec porte verrouillable et une tablette réglable en mélamine. Tiroir avec un bac à recyclage et une corbeille à papier surmonté d'une tablette ouverte. La porte s'aligne avec une surface de **29 po H**. Expédiée montée, 1 boîte.

PN57TSBFL	24 x 24 x 51.5	180	21.5	1611\$
PN57TSBFR	24 x 24 x 51.5	180	21.5	1611\$

Préciser PN57TSBFL pour un module de **gauche** ou PN57TSBFR pour un module de **droite**.

Une tablette ouverte, un tiroir simple et un tiroir classeur. La serrure du tiroir classeur verrouille les deux tiroirs. Une tablette réglable en mélamine. La tablette inférieure fixe s'aligne avec une surface de **27 po H**. Crochet pour accessoires à l'extérieur. Penderie verrouillable avec tringle pour vêtements. Expédiée montée, 1 boîte.

PN59TSBFL	24 x 24 x 51.5	180	21.5	1364\$
PN59TSBFR	24 x 24 x 51.5	180	21.5	1364\$

Préciser PN59TSBFL pour un module de **gauche** ou PN59TSBFR pour un module de **droite**.

Une tablette ouverte, un tiroir simple et un tiroir classeur. La serrure du tiroir classeur verrouille les deux tiroirs. Une tablette réglable en mélamine. La tablette inférieure fixe s'aligne avec une surface de **29 po H**. Crochet pour accessoires à l'extérieur. Penderie verrouillable avec tringle pour vêtements. Expédiée montée, 1 boîte.

À préciser

- Fini - dessus
- Fini - base
- Fini - tiroirs
- Fini - portes

Options

- Aucune serrure (sauf PN57DRCSx)

ARMOIRES DE RANGEMENT DE 52 PO H

MODÈLE DIMENSIONS POIDS/LB VOLUME/PI³ PRIX

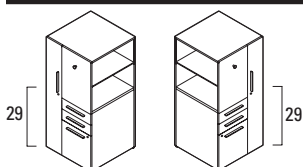

GAUCHE DROITE

Rangement personnel, 52 po H, avec penderie et bibliothèque à 29 po H

L x P x H				
PN59TBBFL	24 x 24 x 51.5	183	21.5	1863\$
PN59TBBFR	24 x 24 x 51.5	183	21.5	1863\$

Préciser PN59TBBFL pour un module de **gauche** ou PN59TBBFR pour un module de **droite**.

Deux tiroirs simples et un tiroir classeur. La serrure du tiroir classeur verrouille le tiroir classeur et le tiroir simple inférieur. Une tablette réglable en mélamine. La tablette inférieure fixe s'aligne avec une surface de **29 po H**. Crochet pour accessoires à l'extérieur. Penderie verrouillable avec tringle pour vêtements. Expédiée montée, 1 boîte.

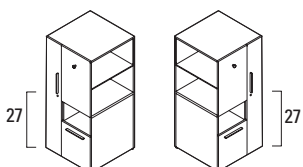

GAUCHE DROITE

Rangement personnel, 52 po H, avec penderie, tablette, tiroir pour recyclage et bibliothèque à 27 po H

PN57RTSL	24 x 24 x 51.5	181	21.5	1729\$
PN57RTSR	24 x 24 x 51.5	181	21.5	1729\$

Préciser PN57TSFL pour un module de **gauche** ou PN57TSFR pour un module de **droite**.

Tiroir avec un bac à recyclage et une corbeille à papier surmonté d'une tablette ouverte. Une tablette réglable en mélamine. La tablette inférieure fixe s'aligne avec une surface de **27 po H**. Expédiée montée, 1 boîte.

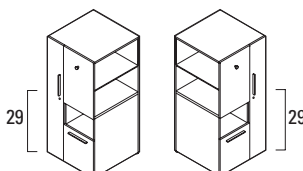

GAUCHE DROITE

Rangement personnel, 52 po H, avec penderie, tablette, tiroir pour recyclage et bibliothèque à 29 po H

PN59RTSL	24 x 24 x 51.5	181	21.5	1729\$
PN59RTSR	24 x 24 x 51.5	181	21.5	1729\$

Préciser PN59RTSL pour un module de **gauche** ou PN59RTSR pour un module de **droite**.

Tiroir avec un bac à recyclage et une corbeille à papier surmonté d'une tablette ouverte. Une tablette réglable en mélamine. La tablette inférieure fixe s'aligne avec une surface de **29 po H**. Expédiée montée, 1 boîte.

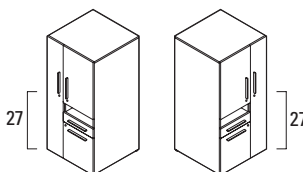

GAUCHE DROITE

Rangement personnel, 52 po H, avec penderie, tablette, tiroir simple, tiroir classeur et porte à 27 po H

PN57SBFTL	24 x 24 x 51.5	187	21.5	1811\$
PN57SBFTR	24 x 24 x 51.5	187	21.5	1811\$

Préciser PN57SBFTL pour un module de **gauche** ou PN57SBFTR pour un module de **droite**.

Une tablette ouverte, un tiroir simple et un tiroir classeur. La serrure du tiroir classeur verrouille les deux tiroirs. Armoire de rangement supérieure avec porte verrouillable et une tablette réglable en mélamine. La porte s'aligne avec une surface de **27 po H**. Penderie verrouillable avec tringle pour vêtements. Expédiée montée, 1 boîte.

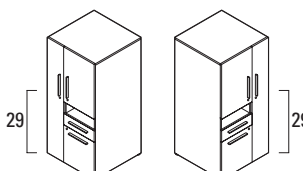

GAUCHE DROITE

Rangement personnel, 52 po H, avec penderie, tablette, tiroir simple, tiroir classeur et porte à 29 po H

PN59SBFTL	24 x 24 x 51.5	186	21.5	1811\$
PN59SBFTR	24 x 24 x 51.5	186	21.5	1811\$

Préciser PN59SBFTL pour un module de **gauche** ou PN59SBFTR pour un module de **droite**.

Une tablette ouverte, un tiroir simple et un tiroir classeur. La serrure du tiroir classeur verrouille les deux tiroirs. Armoire de rangement supérieure avec porte verrouillable et une tablette réglable en mélamine. La porte s'aligne avec une surface de **29 po H**. Penderie verrouillable avec tringle pour vêtements. Expédiée montée, 1 boîte.

À préciser

Fini - dessus
Fini - base
Fini - tiroirs/panneaux
Fini - portes

Options

Aucune serrure

ARMOIRES DE RANGEMENT DE 66 PO H

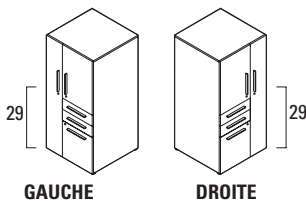

Rangement personnel, 52 po H, avec penderie, tablette, deux tiroirs simples, tiroir classeur et porte à 29 po H*

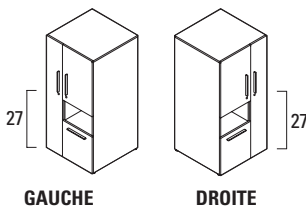

Rangement personnel, 52 po H, avec penderie, tablette, tiroir pour bac de recyclage et corbeille à papier et porte à 27 po H*

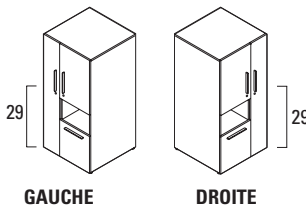

Rangement personnel, 52 po H, avec penderie, tablette, tiroir pour bac de recyclage et corbeille à papier et porte à 29 po H*

MODÈLE DIMENSIONS POIDS/LB VOLUME/PI³ PRIX

L x P x H

PN59BBFTL	24 x 24 x 51.5	189	21.5	1911\$
PN59BBFTR	24 x 24 x 51.5	189	21.5	1911\$

Préciser PN59BBFTL pour un module de **gauche** ou PN59BBFTR pour un module de **droite**.

Deux tiroirs simples et un tiroir classeur. La serrure du tiroir classeur verrouille le tiroir classeur et le tiroir simple inférieur. Armoire de rangement supérieure avec porte verrouillable et une tablette réglable en mélamine. La porte s'aligne avec une surface de **29 po H**. Penderie verrouillable avec tringle pour vêtements. Expédiée montée, 1 boîte.

PN57DRTSL	24 x 24 x 51.5	188	21.5	1845\$
PN57DRTSR	24 x 24 x 51.5	188	21.5	1845\$

Préciser PN57DRTSL pour un module de **gauche** ou PN57DRTSR pour un module de **droite**.

Tiroir avec un bac à recyclage et une corbeille à papier surmonté d'une tablette ouverte. Armoire de rangement supérieure avec porte verrouillable et une tablette réglable en mélamine. La porte s'aligne avec une surface de **27 po H**. Penderie verrouillable avec tringle pour vêtements. Expédiée montée, 1 boîte.

PN59DRTSL	24 x 24 x 51.5	187	21.5	1845\$
PN59DRTSR	24 x 24 x 51.5	187	21.5	1845\$

Préciser PN59DRTSFL pour un module de **gauche** ou PN59DRTSFR pour un module de **droite**.

Tiroir avec un bac à recyclage et une corbeille à papier surmonté d'une tablette ouverte. Armoire de rangement supérieure avec porte verrouillable et une tablette réglable en mélamine. La porte s'aligne avec une surface de **29 po H**. Penderie verrouillable avec tringle pour vêtements. Expédiée montée, 1 boîte.

ARMOIRES DE RANGEMENT DE 66 PO H

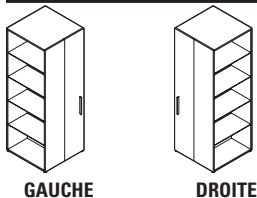

Penderie, 66 po H, avec bibliothèque pleine hauteur

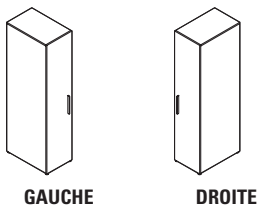

Penderie, 66 po H**

PN66TWBL	24 x 24 x 65.5	184	27	1518\$
PN66TWBR	24 x 24 x 65.5	184	27	1518\$

Préciser PN66TWBL pour un module de **gauche** ou PN66TWBR pour un module de **droite**.

Penderie verrouillable avec bibliothèque pleine hauteur. Trois tablettes réglables en mélamine et une tablette inférieure fixe en mélamine. Tringle pour vêtements. Expédiée montée, 1 boîte.

PN1666WDL	16 x 24 x 65.5	133	19	927\$
PN1666WDR	16 x 24 x 65.5	133	19	927\$

Préciser PN1666WDL pour un module de **gauche** ou PN1666WDR pour un module de **droite**.

Penderie verrouillable avec tringle pour vêtements. Expédiée montée, 1 boîte.

À préciser

- Fini - dessus
- Fini - base
- Fini - portes*
- Fini - tiroirs/panneaux**

Options

- Aucune serrure

ARMOIRES DE RANGEMENT DE 66 PO H

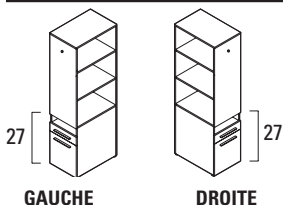

Armoire de rangement, 66 po H, avec bibliothèque à 27 po H

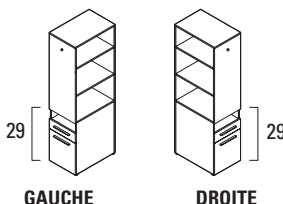

Armoire de rangement, 66 po H, avec bibliothèque à 29 po H

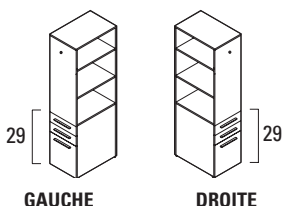

Armoire de rangement, 66 po H, avec bibliothèque à 29 po H

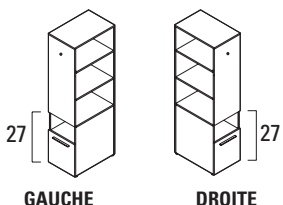

Armoire de recyclage, 66 po H, avec bibliothèque à 27 po H*

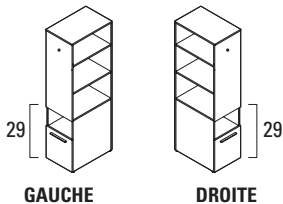

Armoire de recyclage, 66 po H, avec bibliothèque à 29 po H*

MODÈLE	DIMENSIONS			POIDS/LB	VOLUME/PI ³	PRIX
	L x P x H					
PN67CSBFL	16 x 24 x 65.5	153	19			1323\$
PN67CSBFR	16 x 24 x 65.5	153	19			1323\$

Préciser PN67CSBFL pour un module de **gauche** ou PN67CSBFR pour un module de **droite**.

Une tablette ouverte, un tiroir simple et un tiroir classeur. La serrure du tiroir classeur verrouille les deux tiroirs. Une tablette réglable en mélamine. La tablette inférieure s'aligne avec une surface de **27 po H**. Crochet pour accessoires à l'extérieur. Expédiée montée, 1 boîte.

PN69CSBFL	16 x 24 x 65.5	154	19			1323\$
PN69CSBFR	16 x 24 x 65.5	154	19			1323\$

Préciser PN69CSBFL pour un module de **gauche** ou PN69CSBFR pour un module de **droite**.

Une tablette ouverte, un tiroir simple et un tiroir classeur. La serrure du tiroir classeur verrouille les deux tiroirs. Une tablette réglable en mélamine. La tablette inférieure s'aligne avec une surface de **29 po H**. Crochet pour accessoires à l'extérieur. Expédiée montée, 1 boîte.

PN69CBBFL	16 x 24 x 65.5	155	19			1413\$
PN69CBBFR	16 x 24 x 65.5	155	19			1413\$

Préciser PN69CBBFL pour un module de **gauche** ou PN69CBBFR pour un module de **droite**.

Deux tiroirs simples et un tiroir classeur. La serrure du tiroir classeur verrouille le tiroir classeur et le tiroir simple inférieur. Une tablette réglable en mélamine. La tablette inférieure s'aligne avec une surface de **29 po H**. Crochet pour accessoires à l'extérieur. Expédiée montée, 1 boîte.

PN67RCSL	16 x 24 x 65.5	154	19			1384\$
PN67RCSR	16 x 24 x 65.5	154	19			1384\$

Préciser PN67RCSL pour un module de **gauche** ou PN67RCSR pour un module de **droite**.

Tiroir avec un bac à recyclage et une corbeille à papier surmonté d'une tablette ouverte. Une tablette réglable en mélamine. La tablette inférieure fixe s'aligne avec une surface de **27 po H**. Crochet pour accessoires à l'extérieur. Expédiée montée, 1 boîte.

PN69RCSL	16 x 24 x 65.5	154	19			1384\$
PN69RCSR	16 x 24 x 65.5	154	19			1384\$

Préciser PN69RCSL pour un module de **gauche** ou PN69RCSR pour un module de **droite**.

Tiroir avec un bac à recyclage et une corbeille à papier surmonté d'une tablette ouverte. Une tablette réglable en mélamine. La tablette inférieure fixe s'aligne avec une surface de **29 po H**. Crochet pour accessoires à l'extérieur. Expédiée montée, 1 boîte.

À préciser	Options
Fini - dessus	Aucune serrure
Fini - base	
Fini - tiroirs/panneaux	

ARMOIRES DE RANGEMENT DE 66 PO H

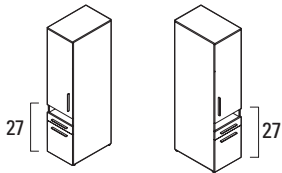

GAUCHE

DROITE

Armoire de rangement, 66 po H, avec porte à 27 po H**

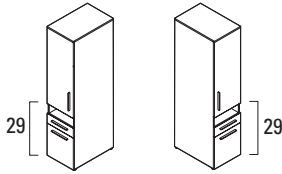

GAUCHE

DROITE

Armoire de rangement, 66 po H, avec porte à 29 po H

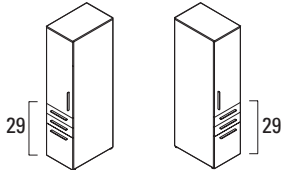

GAUCHE

DROITE

Armoire de rangement, 66 po H, avec porte à 29 po H

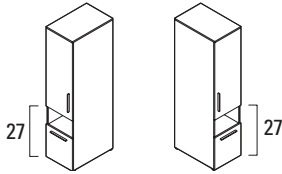

GAUCHE

DROITE

Armoire de recyclage, 66 po H, avec porte à 27 po H

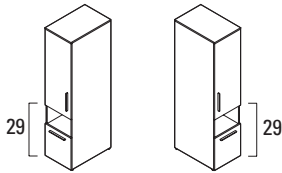

GAUCHE

DROITE

Armoire de recyclage, 66 po H, avec porte à 29 po H

MODÈLE

DIMENSIONS

POIDS/LB

VOLUME/PI³

RIX

L x P x H

PN67DSBFL	16 x 24 x 65.5	166	19	1332\$
PN67DSBFR	16 x 24 x 65.5	166	19	1332\$

Préciser PN67DSBFL pour un module de **gauche** ou PN67DSBFR pour un module de **droite**.

Une tablette ouverte, un tiroir simple et un tiroir classeur. La serrure du tiroir classeur verrouille les deux tiroirs. Armoire de rangement supérieure avec porte verrouillable et une tablette réglable en mélamine. La porte s'aligne avec une surface de **27 po H**. Expédiée montée, 1 boîte.

PN69DSBFL	16 x 24 x 65.5	166	19	1332\$
PN69DSBFR	16 x 24 x 65.5	166	19	1332\$

Préciser PN69DSBFL pour un module de **gauche** ou PN69DSBFR pour un module de **droite**.

Une tablette ouverte, un tiroir simple et un tiroir classeur. La serrure du tiroir classeur verrouille les deux tiroirs. Armoire de rangement supérieure avec porte verrouillable et une tablette réglable en mélamine. La porte s'aligne avec une surface de **29 po H**. Expédiée montée, 1 boîte.

PN69DBBFL	16 x 24 x 65.5	168	19	1535\$
PN69DBBFR	16 x 24 x 65.5	168	19	1535\$

Préciser PN69DBBFL pour un module de **gauche** ou PN69DBBFR pour un module de **droite**.

Deux tiroirs simples et un tiroir classeur. La serrure du tiroir classeur verrouille les deux tiroirs. Armoire de rangement supérieure avec porte verrouillable et une tablette réglable en mélamine. La porte s'aligne avec une surface de **29 po H**. Expédiée montée, 1 boîte.

PN67DRCSL	16 x 24 x 65.5	167	19	1343\$
PN67DRCSR	16 x 24 x 65.5	167	19	1343\$

Préciser PN67DRCSL pour un module de **gauche** ou PN67DRCSR pour un module de **droite**.

Armoire de rangement supérieure avec porte verrouillable et une tablette réglable en mélamine. Tiroir avec un bac à recyclage et une corbeille à papier surmonté d'une tablette ouverte. La porte s'aligne avec une surface de **27 po H**. Expédiée montée, 1 boîte.

PN69DRCSL	16 x 24 x 65.5	167	19	1343\$
PN69DRCSR	16 x 24 x 65.5	167	19	1343\$

Préciser PN69DRCSL pour un module de **gauche** ou PN69DRCSR pour un module de **droite**.

Armoire de rangement supérieure avec porte verrouillable et une tablette réglable en mélamine. Tiroir avec un bac à recyclage et une corbeille à papier surmonté d'une tablette ouverte. La porte s'aligne avec une surface de **29 po H**. Expédiée montée, 1 boîte.

À préciser

Fini - dessus
Fini - base
Fini - portes/tiroirs

Options

Aucune serrure

ARMOIRES DE RANGEMENT DE 66 PO H

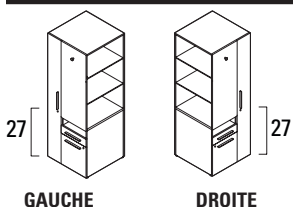

GAUCHE DROITE

Rangement personnel, 66 po H, avec penderie, tablette et bibliothèque à 27 po H

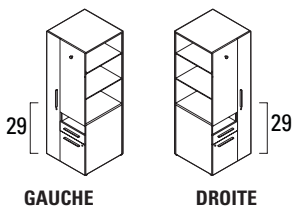

GAUCHE DROITE

Rangement personnel, 66 po H, avec penderie, tablette et bibliothèque à 29 po H

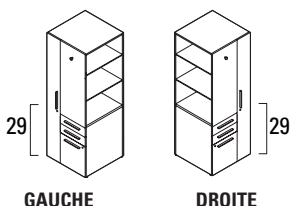

GAUCHE DROITE

Rangement personnel, 66 po H, avec penderie et bibliothèque à 29 po H

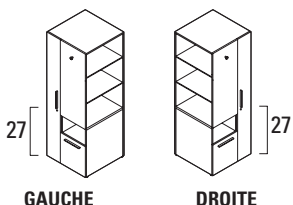

GAUCHE DROITE

Rangement personnel, 66 po H, avec penderie, tablette, tiroir pour recyclage et bibliothèque à 27 po H

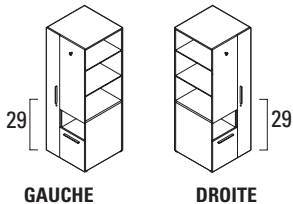

GAUCHE DROITE

Rangement personnel, 66 po H, avec penderie, tablette, tiroir pour recyclage et bibliothèque à 29 po H

MODÈLE	DIMENSIONS L x P x H	POIDS/LB	VOLUME/PI ³	PRIX
PN67TSBFL	24 x 24 x 65.5	216	27	1888\$
PN67TSBFR	24 x 24 x 65.5	216	27	1888\$

Préciser PN67TSBFL pour un module de **gauche** ou PN67TSBFR pour un module de **droite**.

Une tablette ouverte, un tiroir simple et un tiroir classeur. La serrure du tiroir classeur verrouille les deux tiroirs. Deux tablettes réglables en mélamine. La tablette inférieure fixe s'aligne avec une surface de **27 po H**. Crochet pour accessoires à l'extérieur. Penderie verrouillable avec tringle pour vêtements. Expédiée montée, 1 boîte.

PN69TSBFL	24 x 24 x 65.5	216	27	1888\$
PN69TSBFR	24 x 24 x 65.5	216	27	1888\$

Préciser PN69TSBFL pour un module de **gauche** ou PN69TSBFR pour un module de **droite**.

Une tablette ouverte, un tiroir simple et un tiroir classeur. La serrure du tiroir classeur verrouille les deux tiroirs. Deux tablettes réglables en mélamine. La tablette inférieure fixe s'aligne avec une surface de **29 po H**. Crochet pour accessoires à l'extérieur. Penderie verrouillable avec tringle pour vêtements. Expédiée montée, 1 boîte.

PN69TBBFL	24 x 24 x 65.5	219	27	1990\$
PN69TBBFR	24 x 24 x 65.5	219	27	1990\$

Préciser PN69TBBFL pour un module de **gauche** ou PN69TBBFR pour un module de **droite**.

Deux tiroirs simples et un tiroir classeur. La serrure du tiroir classeur verrouille le tiroir classeur et le tiroir simple inférieur. Deux tablettes réglables en mélamine. La tablette inférieure fixe s'aligne avec une surface de **29 po H**. Crochet pour accessoires à l'extérieur. Penderie verrouillable avec tringle pour vêtements. Expédiée montée, 1 boîte.

PN67RTSL	24 x 24 x 65.5	217	27	1896\$
PN67RTSR	24 x 24 x 65.5	217	27	1896\$

Préciser PN67RTSL pour un module de **gauche** ou PN67RTSR pour un module de **droite**.

Tiroir avec un bac à recyclage et une corbeille à papier surmonté d'une tablette ouverte. Deux tablettes réglables en mélamine. La tablette inférieure fixe s'aligne avec une surface de **27 po H**. Crochet pour accessoires à l'extérieur. Expédiée montée, 1 boîte.

PN69RTSL	24 x 24 x 65.5	217	27	1896\$
PN69RTSR	24 x 24 x 65.5	217	27	1896\$

Préciser PN69RTSL pour un module de **gauche** ou PN69RTSR pour un module de **droite**.

Tiroir avec un bac à recyclage et une corbeille à papier surmonté d'une tablette ouverte. Deux tablettes réglables en mélamine. La tablette inférieure fixe s'aligne avec une surface de **29 po H**. Crochet pour accessoires à l'extérieur. Expédiée montée, 1 boîte.

À préciser

- Fini - dessus
- Fini - base
- Fini - tiroirs/portes
- Fini - panneaux

Options

- Aucune serrure

ARMOIRES DE RANGEMENT DE 66 PO H

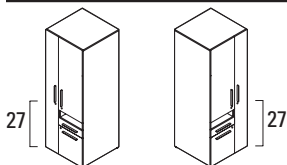

GAUCHE DROITE

Rangement personnel, 66 po H, avec penderie, tablette, tiroir simple, tiroir classeur et porte à 27 po H

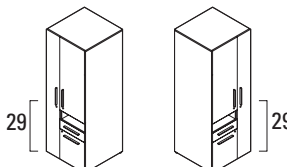

GAUCHE DROITE

Rangement personnel, 66 po H, avec penderie, tablette, tiroir simple, tiroir classeur et porte à 29 po H

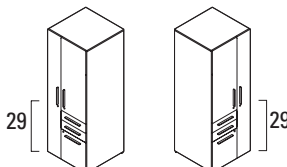

GAUCHE DROITE

Rangement personnel, 66 po H, avec penderie, tablette, deux tiroirs simples, tiroir classeur et porte à 29 po H

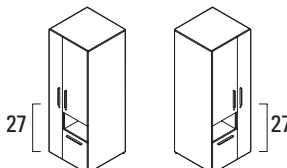

GAUCHE DROITE

Rangement personnel, 66 po H, avec penderie, grande tablette, tiroir pour bac de recyclage et corbeille à papier et porte à 27 po H

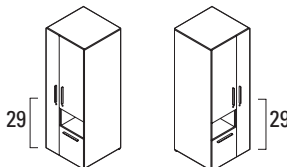

GAUCHE DROITE

Rangement personnel, 66 po H, avec penderie, grande tablette, tiroir pour bac de recyclage et corbeille à papier et porte à 29 po H

MODÈLE DIMENSIONS POIDS/LB VOLUME/PI³ PRIX

L x P x H

PN67SBFTL	24 x 24 x 65.5	229	27	1960\$
PN67SBFTR	24 x 24 x 65.5	229	27	1960\$

Préciser PN67SBFTL pour un module de **gauche** ou PN67SBFTR pour un module de **droite**.

Une tablette ouverte, un tiroir simple et un tiroir classeur. La serrure du tiroir classeur verrouille les deux tiroirs. Armoire de rangement supérieure avec porte verrouillable et deux tablettes réglables en mélamine. La porte s'aligne avec une surface de **27 po H**. Penderie verrouillable avec tringle pour vêtements. Expédiée montée, 1 boîte.

PN69SBFTL	24 x 24 x 65.5	229	27	1960\$
PN69SBFTR	24 x 24 x 65.5	229	27	1960\$

Préciser PN69SBFTL pour un module de **gauche** ou PN69SBFTR pour un module de **droite**.

Une tablette ouverte, un tiroir simple et un tiroir classeur. La serrure du tiroir classeur verrouille les deux tiroirs. Armoire de rangement supérieure avec porte verrouillable et deux tablettes réglables en mélamine. La porte s'aligne avec une surface de **29 po H**. Penderie verrouillable avec tringle pour vêtements. Expédiée montée, 1 boîte.

PN69BBFTL	24 x 24 x 65.5	230	27	2059\$
PN69BBFTR	24 x 24 x 65.5	230	27	2059\$

Préciser PN69BBFTL pour un module de **gauche** ou PN69BBFTR pour un module de **droite**.

Deux tiroirs simples et un tiroir classeur. La serrure du tiroir classeur verrouille le tiroir classeur et le tiroir simple inférieur. Armoire de rangement supérieure avec porte verrouillable et deux tablettes réglables en mélamine. La porte s'aligne avec une surface de **29 po H**. Penderie verrouillable avec tringle pour vêtements. Expédiée montée, 1 boîte.

PN67DRTSL	24 x 24 x 65.5	229	27	2007\$
PN67DRTSR	24 x 24 x 65.5	229	27	2007\$

Préciser PN67DRTSL pour un module de **gauche** ou PN67DRTSR pour un module de **droite**.

Tiroir avec un bac à recyclage et une corbeille à papier surmonté d'une tablette ouverte. Armoire de rangement supérieure avec porte verrouillable et deux tablettes réglables en mélamine. La porte s'aligne avec une surface de **27 po H**. Penderie verrouillable avec tringle pour vêtements. Expédiée montée, 1 boîte.

PN69DRTSL	24 x 24 x 65.5	229	27	2007\$
PN69DRTSR	24 x 24 x 65.5	229	27	2007\$

Préciser PN69DRTSL pour un module de **gauche** ou PN69DRTSR pour un module de **droite**.

Tiroir avec un bac à recyclage et une corbeille à papier surmonté d'une tablette ouverte. Armoire de rangement supérieure avec porte verrouillable et deux tablettes réglables en mélamine. La porte s'aligne avec une surface de **29 po H**. Penderie verrouillable avec tringle pour vêtements. Expédiée montée, 1 boîte.





À préciser

- Fini - dessus
- Fini - base
- Fini - portes/tiroirs

Options

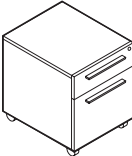
- Aucune serrure

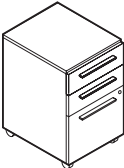
ARMOIRES DE RANGEMENT DE 66 PO H

	MODÈLE	DIMENSIONS L x P x H	POIDS/LB	VOLUME/PI ³	GRADE	PRIX	GRADE	PRIX
	PN22MBF	16 x 22 x 20.9	69	6.05		840\$	88\$	
Caisson mobile, 20,9 po H*								
	PN25MSBF	16 x 22 x 25.4	80	7.25		888\$	95\$	
Caisson mobile, 25,4 po H*								
	PN25MBBF	16 x 22 x 25.4	88	7.25		938\$	113\$	
Caisson mobile, 25,4 po H								
	PN27MFF	16 x 22 x 26.8	108	7.5		917\$	104\$	
Caisson mobile, 26,8 po H								

Un tiroir simple et un tiroir classeur. La serrure du tiroir classeur verrouille les deux tiroirs. Roulettes bloquantes à l'avant. Expédié monté, 1 boîte.

Une tablette ouverte, un tiroir simple et un tiroir classeur. La serrure du tiroir classeur verrouille les deux tiroirs. Les modules de 29 po H avec profilé de soutien ont un dégagement (entre le sol et la face inférieure du dessus) de 25,9 po H uniquement. Roulettes bloquantes à l'avant. Expédié monté, 1 boîte.

Deux tiroirs simples et un tiroir classeur. La serrure du tiroir classeur verrouille le tiroir classeur et le tiroir simple inférieur. Les modules de 29 po H avec profilé de soutien ont un dégagement (entre le sol et la face inférieure du dessus) de 25,9 po H uniquement. Roulettes bloquantes à l'avant. Expédié monté, 1 boîte.

Deux tiroirs classeurs. Le classeur mobile de 26,8 po H peut être utilisé uniquement avec les produits Princeton de 29 po H à panneaux latéraux ou de bout en stratifié; les modules de 29 po H avec profilé de soutien ont un dégagement (entre le sol et la face inférieure du dessus) de 25,9 po H uniquement. La serrure du tiroir classeur inférieur verrouille les deux tiroirs. Roulettes bloquantes à l'avant. Expédié monté, 1 boîte.

COUSSIN POUR CAISSONS MOBILES

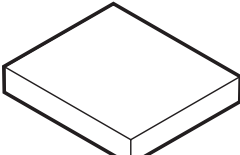
	MODÈLE	DIMENSIONS L x P x H	POIDS/LB	VOLUME/PI ³	GRADE	PRIX	GRADE	PRIX
	PN1622CU	16 x 21.5 x 2.5	3	0.9	1	122\$	7	357\$
					2	154\$	8	398\$
					3	181\$	9	449\$
					4	212\$	10	497\$
					5	263\$	11	562\$
					6	310\$	12	654\$

Coussin pour caisson

Pour le caisson mobile **PN22MBF**.

À préciser
 Fini - dessus
 Fini - base
 Fini - tiroirs/portes

Options
 Aucune serrure

CAISSONS MOBILES

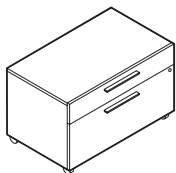

Classeur latéral mobile, 20,5 po H*

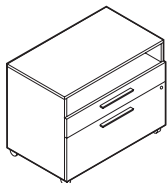

Classeur latéral mobile, 25,5 po H

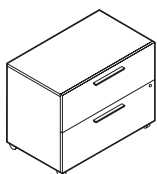

Classeur latéral mobile, 27 po H

MODÈLE	DIMENSIONS L x P x H	POIDS/LB	VOLUME/PI ³	PRIX	STRATIFIÉ+
PN22MLBF	35.5 x 22 x 21	120	12.5	1326\$	181\$

Un tiroir simple et un tiroir classeur. Tringles de suspension comprises pour le classement avant-arrière de dossiers suspendus format lettre et juridique. La serrure du tiroir classeur verrouille les deux tiroirs. Roulettes bloquantes à l'avant. Peut se placer sur un bahut pour classeur latéral mobile de 29 po H ou de 27 po H avec ou sans coussin. Peut se placer sous un bahut pour classeur latéral mobile de 23 po H sans coussin. Expédié monté, 1 boîte.

PN25MLSBF	35.5 x 22 x 25	141	15	1385\$	191\$
-----------	----------------	-----	----	---------------	--------------

Une tablette ouverte, un tiroir simple et un tiroir classeur. Tringles de suspension comprises pour le classement avant-arrière de dossiers suspendus format lettre et juridique. La serrure sur un tiroir verrouille les deux tiroirs. Roulettes bloquantes à l'avant. Peut se placer sous un bahut pour classeur latéral mobile de 29 po H sans coussin. Expédié monté, 1 boîte.

PN27MLFF	35.5 x 22 x 27	161	15.5	1447\$	197\$
----------	----------------	-----	------	---------------	--------------

Deux tiroirs classeurs. Le classeur mobile de 27 po H peut être utilisé uniquement avec les produits Princeton de 29 po H à panneaux latéraux ou de bout en stratifié; les produits Princeton dotés de pieds en métal ne sont pas compatibles avec les modules mobiles de 27 po H. La serrure sur le tiroir inférieur verrouille les deux tiroirs. Tringles de suspension comprises pour le classement avant-arrière de dossiers suspendus format lettre et juridique. Roulettes bloquantes à l'avant. Peut se placer sous un bahut pour classeur latéral mobile de 29 po H sans coussin. Expédié monté, 1 boîte.

COUSSIN POUR CAISSONS MOBILES

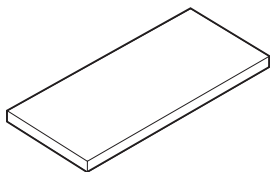

Coussin pour caissons latéraux mobiles

MODÈLE	DIMENSIONS	POIDS/LB	VOLUME/PI ³	GRADE	LIST	GRADE	LIST
PN3622CU	22 x 36 x 2.5	13	2.4	1	302\$	7	772\$
				2	366\$	8	854\$
				3	420\$	9	956\$
				4	482\$	10	1052\$
				5	584\$	11	1182\$
				6	678\$	12	1366\$

Pour le caisson latéral mobile **PN22MLBF**.

TABOURET

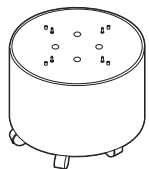

Tabouret circulaire mobile

MODÈLE	DIMENSIONS	POIDS/LB	VOLUME/PI ³	PRIX
PN1920ST	19 x 19 x 14.68	25	5.25	675\$

Piètement en mélamine pour être utilisé avec un coussin. **NE PEUT ÊTRE UTILISÉ SANS COUSSIN. Coussin vendu séparément.** Six roulettes. Expédié monté, 1 boîte.

- **NOTA : La capacité maximale est de 200 lb.**

À préciser
 Fini - dessus
 Fini - base
 Fini - tiroirs
 Textile (coussin uniquement)

Options
 Aucune serrure
 Stratifié HP

Accessoires
 Coussin*

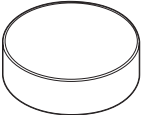
COUSSIN POUR TABOURET MOBILE	MODÈLE	DIMENSIONS	POIDS/LB	VOLUME/PI ³	GRADE	PRIX	GRADE	PRIX
		L x P x H						
	SEAT-PN1920ST	19 x 19 x 5	6	5.25	1	176\$	7	352\$
					2	200\$	8	383\$
					3	220\$	9	421\$
					4	244\$	10	457\$
					5	282\$	11	506\$
				6	317\$	12	575\$	

Coussin pour tabouret circulaire mobile*

S'utilise avec le tabouret mobile PN1920ST. Expédié en 1 boîte.

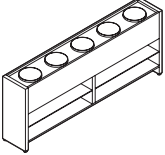
JARDINIÈRES	MODÈLE	DIMENSIONS	POIDS/LB	VOLUME/PI ³	PRIX
	PN7229PL	72 x 12 x 29	156	20.25	1225\$

Jardinière à cinq pots**

Cinq pots en plastique. Noir (**BK**) ou blanc (**WT**). Tablette en mélamine réglables à trois positions. Expédiée montée, 1 boîte.

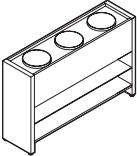
	PN4229PL	42 x 12 x 29	99	12.25	931\$
---	----------	--------------	----	-------	--------------

Jardinière à trois pots**

Trois pots en plastique. Noir (**BK**) ou blanc (**WT**). Tablette en mélamine réglable à trois positions. Expédiée montée, 1 boîte.

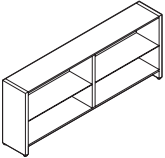
RAYONNAGE DE SÉPARATION	MODÈLE	DIMENSIONS	POIDS/LB	VOLUME/PI ³	PRIX
	PN7229BGS	72 x 12 x 29	126	20.25	1012\$

Rayonnage de séparation, 72 po L

Tablettes en mélamine réglables à trois positions. Expédié monté, 1 boîte.

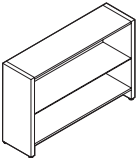
	PN4229BGS	42 x 12 x 29	80	12.25	816\$ s.o.
---	-----------	--------------	----	-------	-------------------

Rayonnage de séparation, 42 po L

Tablette en mélamine réglable à trois positions. Expédié monté, 1 boîte.

À préciser

- Fini - dessus
- Fini - base
- Textile*
- Fini - jardinière**

BIBLIOTHÈQUES

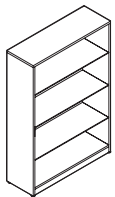

Bibliothèque avec tablettes en mélamine*

MODÈLE	DIMENSIONS L x P x H	POIDS/LB	VOLUME/PI ³	PRIX	STRATIFIÉ+
PN2429BLS	24 x 12 x 29	50	6.5	622\$	96\$
PN2452BLS	24 x 12 x 52	82	11.5	788\$	s.o.
PN2466BLS	24 x 12 x 66	101	14.5	865\$	s.o.
PN3029BLS	30 x 12 x 29	57	8	699\$	108\$
PN3052BLS	30 x 12 x 52	95	14	817\$	s.o.
PN3066BLS	30 x 12 x 66	116	17.25	903\$	s.o.
PN3629BLS	36 x 12 x 29	66	9.5	750\$	114\$
PN3652BLS	36 x 12 x 52	109	16.75	861\$	s.o.
PN3666BLS	36 x 12 x 66	133	21	945\$	s.o.

Les modèles de 66 po H comptent quatre tablettes réglables. Les modèles de 52 po H comptent trois tablettes réglables. Les modèles de 29 po H comptent une tablette réglable. Expédiée montée, 1 boîte.

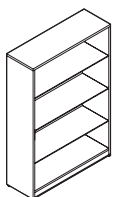

Bibliothèque avec tablettes vitrées*

PN2429BGS	24 x 12 x 29	54	7.1	647\$	98\$
PN2452BGS	24 x 12 x 52	98	13.3	962\$	s.o.
PN2466BGS	24 x 12 x 66	121	16.9	1142\$	s.o.
PN3029BGS	30 x 12 x 29	63	8.73	747\$	114\$
PN3052BGS	30 x 12 x 52	112	16.2	1032\$	s.o.
PN3066BGS	30 x 12 x 66	140	20.2	1192\$	s.o.
PN3629BGS	36 x 12 x 29	72	10.5	746\$	114\$
PN3652BGS	36 x 12 x 52	128	16.75	1127\$	s.o.
PN3666BGS	36 x 12 x 66	156	24.4	1321\$	s.o.

Les modèles de 66 po H comptent quatre tablettes réglables. Les modèles de 52 po H comptent trois tablettes réglables. Les modèles de 29 po H comptent une tablette réglable. Expédiée montée, 2 boîtes.

RANGEMENTS DE TABLE ET SURÉLEVÉS

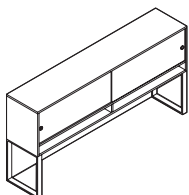

Étagère avec portes en mélamine**

PN3560LCH	60 x 16 x 35	215	24.5	1592\$
PN3572LCH	72 x 16 x 35	242	29.5	1646\$
PN3584LCH	84 x 16 x 35	266	34	1766\$

Portes en mélamine coulissant dans un rail en plastique au haut du module. Poignées encastrées finies aluminium brossé. Aucune serrure. Panneau arrière en mélamine. Dégagement de 15,75 po entre la surface de travail et la face inférieure du module. Expédiée partiellement montée, 1 boîte.

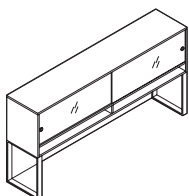

Étagère avec portes vitrées**

PN3560CH	60 x 16 x 35	223	25.8	2312\$
PN3572CH	72 x 16 x 35	249	31	2485\$
PN3584CH	84 x 16 x 35	271	35.7	2729\$

Portes vitrées coulissant dans un rail en aluminium au haut du module. Verre dépoli de 6mm d'épaisseur fini satiné. Poignées encastrées finies aluminium brossé. Aucune serrure. Panneau arrière en mélamine. Dégagement de 15,75 po entre la surface de travail et la face inférieure du module. Expédiée partiellement montée, 2 boîtes (portes vitrées expédiées séparément).

À préciser

Fini - dessus Support pour étagère**
 Fini - base
 Fini - portes (PN35xxLCH et PN11xxLDS uniquement)

Options

Stratifié HP (29 po H uniquement)*

RANGEMENTS DE TABLE ET SURÉLEVÉS **MODÈLE** **DIMENSIONS** **POIDS/LB** **VOLUME/PI³** **PRIX**

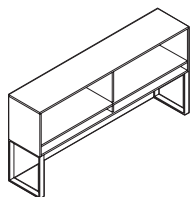

Étagère ouverte**

	L x P x H			
PN3560CHO	60 x 16 x 35	201	24.5	1390\$
PN3572CHO	72 x 16 x 35	224	29.5	1431\$
PN3584CHO	84 x 16 x 35	246	34	1543\$

Panneau arrière en mélamine. Dégagement de 15,75 po entre la surface de travail et la face inférieure du module. Expédiée partiellement montée, 1 boîte.

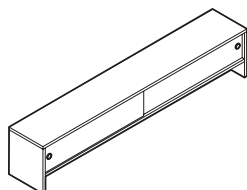

Rangement de table avec portes en mélamine

PN1160LDS	60 x 11 x 12	58	7	831\$
PN1172LDS	72 x 11 x 12	68	8.5	898\$

Portes en mélamine coulissant dans un rail en plastique au haut du module. Poignées encastrées finies aluminium brossé. Aucune serrure. Expédié monté, 1 boîte.

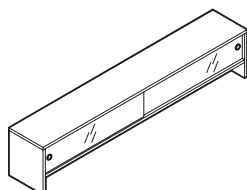

Rangement de table avec portes vitrées

PN1160DS	60 x 11 x 12	62.5	7.8	1340\$
PN1172DS	72 x 11 x 12	74	9.4	1512\$

Portes vitrées coulissant dans un rail en plastique au haut du module. Poignées encastrées finies aluminium brossé. Aucune serrure. Expédié monté, 2 boîtes (portes vitrées expédiées séparément).

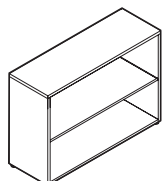

Étagère de bureau, hauteur deux tiroirs, tablette en mélamine

PN2423LDB	24 x 12 x 23	43	5.5	394\$
PN3023LDB	30 x 12 x 23	51	6.75	429\$
PN3623LDB	36 x 12 x 23	58	8	434\$
PN2425LDB	24 x 12 x 25	45	6	394\$
PN3025LDB	30 x 12 x 25	53	7.25	429\$
PN3625LDB	36 x 12 x 25	60	8.75	434\$

Une tablette en **mélamine** réglable à multiples positions. Expédiée montée, 1 boîte.

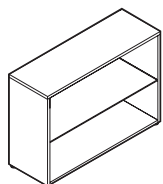

Étagère de bureau, hauteur deux tiroirs, tablette vitrée

PN2423GDB	24 x 12 x 23	48	6.25	452\$
PN3023GDB	30 x 12 x 23	56	7.5	496\$
PN3623GDB	36 x 12 x 23	64	9	526\$
PN2425GDB	24 x 12 x 25	50	6.75	452\$
PN3025GDB	30 x 12 x 25	58	8.25	496\$
PN3625GDB	36 x 12 x 25	67	9.75	526\$

Une tablette **vitree** réglable à multiples positions. Expédiée montée, 2 boîtes.

À préciser

Fini - dessus
Fini - base

RANGEMENTS DE TABLE ET SURÉLEVÉS

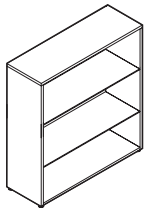

Étagère de bureau, hauteur deux tiroirs, tablettes en mélamine

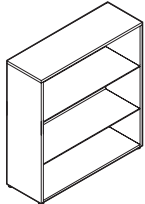

Étagère de bureau, hauteur deux tiroirs, tablettes vitrées

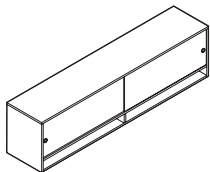

Grand rangement surélevé, portes en mélamine - Montage mural*

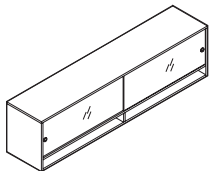

Grand rangement surélevé, portes vitrées - Montage mural

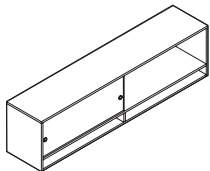

Grand rangement surélevé, une porte en mélamine - Montage mural*

MODÈLE	DIMENSIONS	POIDS/LB	VOLUME/PI ³	PRIX
	L x P x H			
PN2437LDB	24 x 12 x 37	62	8.5	491\$
PN3037LDB	30 x 12 x 37	72	10.5	522\$
PN3637LDB	36 x 12 x 37	83	12.25	543\$
PN2439LDB	24 x 12 x 39	64	9	515\$
PN3039LDB	30 x 12 x 39	75	11	545\$
PN3639LDB	36 x 12 x 39	85	13	569\$

Deux tablettes en **mélamine** réglables à multiples positions. Expédiée montée, 1 boîte.

PN2437GDB	24 x 12 x 37	72	9.75	633\$
PN3037GDB	30 x 12 x 37	83	12	703\$
PN3637GDB	36 x 12 x 37	95	14	731\$
PN2439GDB	24 x 12 x 39	74	10.25	633\$
PN3039GDB	30 x 12 x 39	85	12.5	703\$
PN3639GDB	36 x 12 x 39	98	14.75	731\$

Deux tablettes en vitrées réglables à multiples positions. Expédiée montée, 3 boîte.

PN1960LWH	60 x 16 x 19	121	14	1173\$
PN1972LWH	72 x 16 x 19	141	16.5	1227\$
PN1984LWH	84 x 16 x 19	160	19	1347\$

Portes en mélamine coulissant dans un rail en plastique au haut du module. Poignées encastrées finies aluminium brossé. Aucune serrure. Expédié monté, 1 boîte.

• **NOTA** : Il convient de prendre toutes les précautions nécessaires lorsqu'on monte un module à un mur. Le module doit être assujéti aux montants du mur à l'aide d'ancrages appropriés, faute de quoi il pourrait chuter, risquant de provoquer des blessures. **Ferrures de montage non comprises**. Les ferrures choisies doivent être appropriées au matériau du mur. Consulter un installateur professionnel.

PN1960WH	60 x 16 x 19	127.5	15.3	1829\$
PN1972WH	72 x 16 x 19	148	18	2054\$
PN1984WH	84 x 16 x 19	168	20.7	2250\$

Portes vitrées coulissant dans un rail en aluminium au haut du module. Verre dépoli de 6mm d'épaisseur fini satiné. Poignées encastrées finies aluminium brossé. Aucune serrure. Expédié monté, 2 boîtes (portes vitrées expédiées séparément).

• **NOTA** : Il convient de prendre toutes les précautions nécessaires lorsqu'on monte un module à un mur. Le module doit être assujéti aux montants du mur à l'aide d'ancrages appropriés, faute de quoi il pourrait chuter, risquant de provoquer des blessures. **Ferrures de montage non comprises**. Les ferrures choisies doivent être appropriées au matériau du mur. Consulter un installateur professionnel.

PN1960LS	60 x 16 x 19	115	14	1089\$
PN1972LS	72 x 16 x 19	132	16.5	1146\$
PN1984LS	84 x 16 x 19	150	19	1259\$

Une porte en mélamine coulissant dans un rail en plastique au haut du module. Poignée encastrée finie aluminium brossé.

Aucune serrure. Expédié monté, 1 boîte.

• **NOTA** : Il convient de prendre toutes les précautions nécessaires lorsqu'on monte un module à un mur. Le module doit être assujéti aux montants du mur à l'aide d'ancrages appropriés, faute de quoi il pourrait chuter, risquant de provoquer des blessures. **Ferrures de montage non comprises**. Les ferrures choisies doivent être appropriées au matériau du mur. Consulter un installateur professionnel.

À préciser

- Fini - dessus
- Fini - base
- Fini - portes*

RANGEMENTS DE TABLE ET SURÉLEVÉS

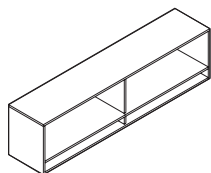

Grand rangement surélevé ouvert
- Montage mural

MODÈLE	DIMENSIONS	POIDS/LB	VOLUME/PI ³	PRIX
	L x P x H			
PN1960WHO	60 x 16 x 19	107	14	987\$
PN1972WHO	72 x 16 x 19	123	16.5	1028\$
PN1984WHO	84 x 16 x 19	140	19	1140\$

Rangement ouvert avec cloison centrale. Expédié monté, 1 boîte.

- **NOTA** : Il convient de prendre toutes les précautions nécessaires lorsqu'on monte un module à un mur. Le module doit être assujéti aux montants du mur à l'aide d'ancrages appropriés, faute de quoi il pourrait chuter, risquant de provoquer des blessures. **Ferrures de montage non comprises.** Les ferrures choisies doivent être appropriées au matériau du mur. Consulter un installateur professionnel.

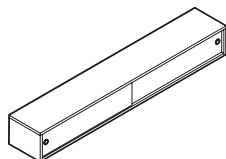

Petit rangement surélevé, portes en mélamine - Montage mural*

PN1260LWH	60 x 12 x 8	59	5.25	861\$
PN1272LWH	72 x 12 x 8	69	6	932\$
PN1284LWH	84 x 12 x 8	79	7	979\$

Portes en mélamine coulissant dans un rail en plastique au haut du module. Poignées encastrées finies aluminium brossé. Aucune serrure. Expédié monté, 1 boîte.

- **NOTA** : Il convient de prendre toutes les précautions nécessaires lorsqu'on monte un module à un mur. Le module doit être assujéti aux montants du mur à l'aide d'ancrages appropriés, faute de quoi il pourrait chuter, risquant de provoquer des blessures. **Ferrures de montage non comprises.** Les ferrures choisies doivent être appropriées au matériau du mur. Consulter un installateur professionnel.

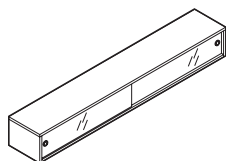

Petit rangement surélevé, portes vitrées - Montage mural

PN1260WH	60 x 12 x 8	63.5	6.1	1683\$
PN1272WH	72 x 12 x 8	74	6.9	1898\$
PN1284WH	84 x 12 x 8	85	8	2005\$

Portes vitrées coulissant dans un rail en aluminium au haut du module. Verre dépoli de 6mm d'épaisseur fini satiné.

Poignées encastrées finies aluminium brossé. Aucune serrure. Expédié monté, 2 boîtes (portes vitrées expédiées séparément).

- **NOTA** : Il convient de prendre toutes les précautions nécessaires lorsqu'on monte un module à un mur. Le module doit être assujéti aux montants du mur à l'aide d'ancrages appropriés, faute de quoi il pourrait chuter, risquant de provoquer des blessures. **Ferrures de montage non comprises.** Les ferrures choisies doivent être appropriées au matériau du mur. Consulter un installateur professionnel.

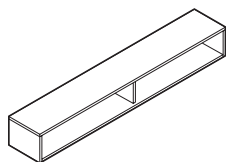

Petit rangement surélevé - Montage mural*

PN1260WHO	60 x 12 x 8	52	5.25	658\$
PN1272WHO	72 x 12 x 8	61	6	740\$
PN1284WHO	84 x 12 x 8	70	7	804\$

Rangement ouvert avec cloison centrale. Expédié monté, 1 boîte.

- **NOTA** : Il convient de prendre toutes les précautions nécessaires lorsqu'on monte un module à un mur. Le module doit être assujéti aux montants du mur à l'aide d'ancrages appropriés, faute de quoi il pourrait chuter, risquant de provoquer des blessures. **Ferrures de montage non comprises.** Les ferrures choisies doivent être appropriées au matériau du mur. Consulter un installateur professionnel.

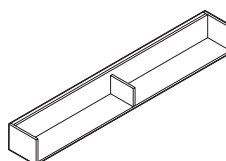

Tablette - Montage mural**

PN1260WHS	60 x 12 x 8	40	5.25	487\$
PN1272WHS	72 x 12 x 8	46	6	529\$
PN1284WHS	84 x 12 x 8	53	7	570\$

Tablette de rangement ouverte avec cloison centrale. Expédiée montée, 1 boîte.

- **NOTA** : Il convient de prendre toutes les précautions nécessaires lorsqu'on monte un module à un mur. Le module doit être assujéti aux montants du mur à l'aide d'ancrages appropriés, faute de quoi il pourrait chuter, risquant de provoquer des blessures. **Ferrures de montage non comprises.** Les ferrures choisies doivent être appropriées au matériau du mur. Consulter un installateur professionnel.

À préciser

Fini - dessus

Fini - base

Fini - portes*

TABLEAUX PUNAISABLES

NOTES : Les tableaux punaisables peuvent être garnis des textiles suivants :

- Anchrage
- Textiles pour sièges de Global*
- Lola
- Merge

* Communiquer avec le service à la clientèle pour les prix.

TABLEAUX PUNAISABLES

MODÈLE DIMENSIONS POIDS/LB VOLUME/PI³ PRIX

L x P x H



Tableau punaisable pour étagère*

PN1556TBH	56 x 1 x 14.5	8.2	1	403\$
PN1562TBH	62 x 1 x 14.5	7.75	1	409\$
PN1568TBH	68 x 1 x 14.5	11	1	416\$
PN1574TBH	74 x 1 x 14.5	9	1.5	532\$
PN1580TBH	80 x 1 x 14.5	10	1.5	561\$

Se fixe au panneau arrière d'une étagère à l'aide de bandes Velcro.

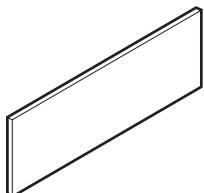

Tableau punaisable pour rangement surélevé mural*

PN1560TBW	60 x 1 x 14.5	10	1	434\$
PN1566TBW	66 x 1 x 14.5	12	1	459\$
PN1572TBW	72 x 1 x 14.5	12.5	1	483\$
PN1578TBW	78 x 1 x 14.5	14	1.5	583\$
PN1584TBW	84 x 1 x 14.5	15	1.5	638\$

Se fixe à l'aide de bandes Velcro.

ALIMENTATION

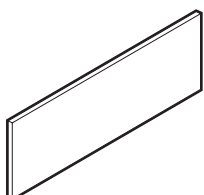
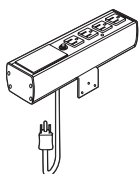

Bloc d'alimentation, 4 prises électriques, 1 prise télécom vierge

PGDPS41	10.25 x 2.5 x 2.22	2.9	0.7	304\$
---------	--------------------	-----	-----	--------------

Quatre prises électriques et une plaque pour prise télécom vierge. Peut se monter derrière une tablette escamotable ou dans un bahut à rangement ouvert. Fini tungstène (TN). Cordon d'alimentation noir de 12 pieds.

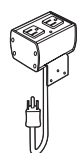

Bloc d'alimentation, 2 prises électriques

PGDPS20	3.58 x 2.5 x 2.22	2.5	0.7	217\$
---------	-------------------	-----	-----	--------------

Deux prises électriques. Peut se monter à un panneau latéral. Fini tungstène (TN). Cordon d'alimentation noir de 12 pieds.

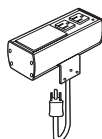

Bloc d'alimentation, 2 prises électriques, 1 prise télécom vierge

PGDPS21	6.75 x 2.5 x 2.22	2.7	0.7	280\$
---------	-------------------	-----	-----	--------------

Deux prises électriques et une plaque pour prise télécom vierge. Peut se monter derrière une tablette escamotable ou dans un bahut à rangement ouvert. Fini tungstène (TN). Cordon d'alimentation noir de 12 pieds.

À préciser
Textile*

ACCESSOIRES **MODÈLE** **DIMENSIONS** **POIDS/LB** **VOLUME/PI³** **PRIX**

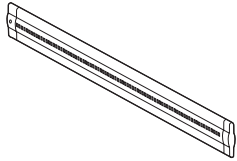

Lampe de travail à DEL

	L x P x H				
PLED30	15.5 x 1.5 x 0.5	2	0.5	344\$	
PLED50	23.5 x 1.5 x 0.5	2	0.5	396\$	
PLED100	43.5 x 1.5 x 0.5	3	0.5	461\$	

Lampe écoénergétique à DEL. Design ultra mince. Peut s'installer sous une étagère ou un module mural.

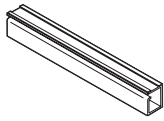

Chemin de câbles

PEWM5.5	66 x 2 x 2	0.6	0.1	136\$	
PEWM5	60 x 2 x 2	0.6	0.1	114\$	
PEWM4.5	54 x 2 x 2	0.5	0.1	103\$	
PEWM4	48 x 2 x 2	0.5	0.1	89\$	
PEWM3.5	42 x 2 x 2	0.4	0.1	80\$	
PEWM3	36 x 2 x 2	0.4	0.1	70\$	
PEWM2.5	30 x 2 x 2	0.3	0.1	55\$	
PEWM2	24 x 2 x 2	0.3	0.1	46\$	
PEWM1.5	18 x 2 x 2	0.2	0.1	34\$	
PEWM1	12 x 2 x 2	0.2	0.1	25\$	

Profilé en plastique flexible pour loger et retenir les divers câbles. S'installe rapidement à une surface grâce à deux bandes de ruban adhésif double face. Noir uniquement.

TABLES, 29 PO H

MODÈLE DIMENSIONS POIDS/LB VOLUME/PI³ PRIX STRATIFIÉ+

L x P x H

PN242429	24 x 24 x 29	60	4.75	817\$	124\$
PN482429	48 x 24 x 29	77	5.75	871\$	133\$
PN542429	54 x 24 x 29	89	7.75	1035\$	156\$
PN602429	60 x 24 x 29	94	8.25	1055\$	160\$
PN662429	66 x 24 x 29	99	8.5	1077\$	165\$
PN722429	72 x 24 x 29	104	9	1083\$	166\$
PN782429	78 x 24 x 29	111	9.5	1188\$	180\$
PN842429	84 x 24 x 29	115	9.75	1284\$	195\$
PN902429	90 x 24 x 29	121	10.25	1347\$	205\$
PN962429	96 x 24 x 29	126	10.75	1398\$	211\$
PN303029	30 x 30 x 29	73	6	902\$	138\$
PN483029	48 x 30 x 29	89	7	959\$	147\$
PN543029	54 x 30 x 29	102	9.25	1129\$	173\$
PN603029	60 x 30 x 29	108	9.75	1137\$	174\$
PN663029	66 x 30 x 29	114	10.25	1169\$	177\$
PN723029	72 x 30 x 29	121	10.75	1188\$	180\$
PN783029	78 x 30 x 29	127	11.25	1299\$	197\$
PN843029	84 x 30 x 29	133	11.75	1394\$	211\$
PN903029	90 x 30 x 29	140	12.25	1457\$	223\$
PN963029	96 x 30 x 29	146	12.75	1493\$	228\$
PN363629	36 x 36 x 29	88	7.5	957\$	147\$
PN603629	60 x 36 x 29	128	11.5	1305\$	200\$
PN663629	66 x 36 x 29	136	12.25	1347\$	205\$
PN723629	72 x 36 x 29	144	12.75	1369\$	208\$
PN783629	78 x 36 x 29	152	13.25	1350\$	205\$
PN843629	84 x 36 x 29	160	13.75	1446\$	219\$
PN903629	90 x 36 x 29	168	14.5	1553\$	234\$
PN963629	96 x 36 x 29	176	15	1567\$	238\$
PN424229	42 x 42 x 29	107	11	1106\$	168\$
PN604229	60 x 42 x 29	142	13.25	1365\$	208\$
PN664229	66 x 42 x 29	151	14	1407\$	214\$
PN724229	72 x 42 x 29	160	14.5	1436\$	218\$
PN784229	78 x 42 x 29	169	14.75	1597\$	243\$
PN844229	84 x 42 x 29	178	15.5	1740\$	265\$
PN904229	90 x 42 x 29	235	22.5	1867\$	285\$
PN964229	96 x 42 x 29	239	23.5	1902\$	289\$
PN484829	48 x 48 x 29	124	10.75	1139\$	174\$
PN604829	60 x 48 x 29	156	15	1414\$	215\$
PN664829	66 x 48 x 29	164	15.75	1462\$	223\$
PN724829	72 x 48 x 29	176	16.5	1484\$	226\$
PN784829	78 x 48 x 29	186	17.25	1677\$	256\$
PN844829	84 x 48 x 29	196	17.75	1821\$	276\$
PN904829	90 x 48 x 29	257	25.25	1946\$	296\$
PN964829	96 x 48 x 29	202	26.5	1975\$	300\$

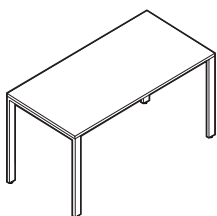

Table, 29 po H

Table autoportante. Pieds en métal de 1 po sur 2,5 po munis de patins de mise à niveau. Les tables de plus de 54 po de largeur comportent un profilé de soutien ou plus, selon les dimensions. Expédiée facile à monter, 2 boîtes.

À préciser

Fini - dessus
Fini - pieds

Options

Stratifié HP

TABLES AVEC PIEDS CENTRAUX, 29 PO H

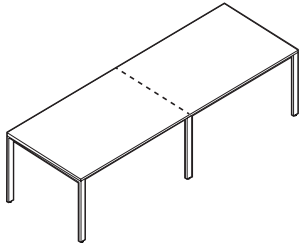

Table avec pied central, 29 po H

MODÈLE	DIMENSIONS	POIDS/LB	VOLUME/PI ³	PRIX	STRATIFIÉ+
	L x P x H				
PN1203629	120 x 36 x 29	234	27	2390\$	366\$
PN1443629	144 x 36 x 29	265	29.25	2532\$	385\$
PN1204229	120 x 42 x 29	260	31	2485\$	379\$
PN1444229	144 x 42 x 29	296	33.75	2621\$	399\$
PN1204829	120 x 48 x 29	286	35.25	2633\$	400\$
PN1444829	144 x 48 x 29	326	38	2768\$	423\$

Table autoportante. Pieds en métal de 1 po sur 2,5 po munis de patins de mise à niveau. Le dessus des tables de 144 po de largeur est en deux pièces. Les tables de plus de 54 po de largeur comportent un profilé de soutien ou plus, selon les dimensions. Expédiée facile à monter, 4 boîtes.

TABLES SUR ROULETTES, 29 PO H

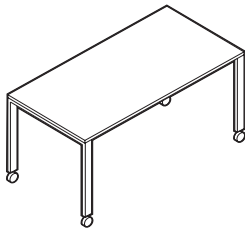

Table sur roulettes, 29 po H

PN242429C	24 x 24 x 29	58	4.75	844\$	128\$
PN482429C	48 x 24 x 29	76	5.75	897\$	136\$
PN542429C	54 x 24 x 29	88	7.75	1073\$	165\$
PN602429C	60 x 24 x 29	93	8.25	1093\$	167\$
PN662429C	66 x 24 x 29	98	8.5	1112\$	169\$
PN722429C	72 x 24 x 29	104	9	1133\$	173\$
PN303029C	30 x 30 x 29	71	6	929\$	141\$
PN483029C	48 x 30 x 29	88	7	983\$	151\$
PN543029C	54 x 30 x 29	101	9.25	1167\$	177\$
PN603029C	60 x 30 x 29	107	9.75	1177\$	179\$
PN663029C	66 x 30 x 29	113	10.25	1202\$	183\$
PN723029C	72 x 30 x 29	119	10.75	1243\$	190\$
PN363629C	36 x 36 x 29	86	7.5	977\$	149\$
PN603629C	60 x 36 x 29	127	11.5	1233\$	189\$
PN663629C	66 x 36 x 29	135	12.25	1262\$	193\$
PN723629C	72 x 36 x 29	143	12.75	1446\$	219\$
PN424229C	42 x 42 x 29	105	11	1130\$	173\$
PN484829C	48 x 48 x 29	123	10.75	1169\$	177\$

Table autoportante. Pieds en métal de 1 po sur 2,5 po munis de roulettes bloquantes. Toutes les roulettes se bloquent. Les tables de plus de 54 po de largeur comportent un profilé de soutien ou plus, selon les dimensions. Expédiée facile à monter, 2 boîtes.

À préciser

Fini - dessus
Fini - pieds

Options

Stratifié HP



Zira est une gamme de meubles de bureau d'un attrait contemporain offrant d'innombrables choix pour personnaliser votre lieu de travail. Les modules s'unissent pour former des pôles multipostes. Ils peuvent aussi s'utiliser seuls pour aménager des postes de travail individuels. Imaginez pouvoir créer un lieu de travail qui répond à vos besoins en termes de surfaces de travail et de rangements pratiques - avec Zira, vous le pouvez.

Choisissez parmi des centaines de modules qui conviendront à tout bureau, peu importe sa forme ou sa taille, des modules de rangement pouvant atteindre 84,5 po de hauteur, 21 finis mélaminés, cinq choix de chants, neuf choix de poignées offertes dans un fini argenté, noir, nickel ou laiton, ainsi que deux choix de vitrages et deux finis pour les cadres de portes et de panneaux de fond. Des passe-câbles et blocs d'alimentation viennent compléter la gamme pour répondre à vos besoins en alimentation électrique.

Zira - la solution la plus fonctionnelle pour rehausser l'efficacité, la productivité et l'organisation.



Zira propose des surfaces de travail de 1 po ou de 1,5 po d'épaisseur, différents choix de chants et des dessus en surplomb.

* Un dessus de 1,5 po et un chant à doubles rainures (CR) illustrés ci-dessus.



Un vitrage givré ou nervuré est offert en option pour les portes et panneaux de fond; les cadres sont offerts dans un fini noir ou argenté.



Des pigeonniers en option permettent de ranger les articles courants à portée de la main et sont offerts dans un fini noir (BK) ou cobalt brossé (BC).

Caractéristiques et avantages

- Le support en panneaux de particules d'une densité de 45 lb est recouvert de part et d'autre de mélamine thermosoudée haut rendement.
- Le dessus surplombe les parois latérales.
- Les surfaces de travail sont dotées d'un chant agencé de 2 mm.
- Les dessus mesurent 1 po ou 1,5 po d'épaisseur et peuvent être dotés d'un chant offert dans plusieurs styles.
- Un panneau de fond pleine hauteur de 11/16 po d'épaisseur est de série.
- Un panneau de fond aux 3/4 de 11/16 po d'épaisseur est offert pour la plupart des modules.
- Le tiroir simple est doté d'un porte-crayons.
- Les tiroirs classeurs peuvent recevoir des dossiers de format lettre ou juridique.
- Les tiroirs simples et classeurs sont montés sur des coulisses télescopiques à roulement à billes de première qualité.
- Les devants de tiroirs sont ceinturés d'une bande de chant. Certains caissons et modules de rangement présentent une poignée latérale intégrée et une serrure de série.
- Les modules sont compatibles avec les systèmes de cloisons **Divide** pour optimiser le rangement et accroître l'intimité.

RENSEIGNEMENTS GÉNÉRAUX

- Une collection modulaire avec plus de 5 000 modules de série offerts.
- La collection comprend des éléments et des options qui confèrent une touche de menuiserie sur mesure à tout espace.
- La couleur des poignées, serrures et garnitures (le cas échéant) DOIT être agencée.
- Les renseignements pour la commande commencent à la page 125.
- Les dimensions de la gamme Zira sont compatibles avec celles des gammes Adaptabilités et Divide.
- Pour les certifications environnementales, visitez globalfurnituregroup.com.

SURFACES DE TRAVAIL

- Les dessus en mélamine thermosoudée haut rendement mesurent 1 po ou 1,5 po d'épaisseur; divers chants sont offerts.
- Les dessus sont ceinturés d'une bande de chant du programme préférentiel de Global d'une teinte agencée. Les surfaces à fini similibois sont dotés d'un chant similibois agencé.
- Des dessus en stratifié haute pression (**HP**) sont offerts dans tous les finis Zira moyennant un délai de production plus long. Se reporter au numéro de modèle pour le prix et la disponibilité.
- La face inférieure des produits HP est finie avec un support en papier kraft.

CONSTRUCTION

- Les supports en panneaux de particules d'une densité de 45 lb sont recouverts de part et d'autre de mélamine thermosoudée haut rendement.
- Les modules présentent une précision dimensionnelle.
- Tous les tiroirs de bureaux et modules de rangement présentent une poignée latérale intégrée. Des poignées en applique en option sont offerts dans neuf styles différents.
- Un pied monobranche carré de 4 po est de série pour tous les modules à pied monobranche. Des pieds monobranches ronds de 5 po ou de 4 po sont offerts en option, sans supplément. Les pieds sont offerts en fini noir (**TBL**) ou tungstène (**TTU**).
- Des patins de mise à niveau sont de série sur tous les modules au sol.
- Les tiroirs simples et classeurs sont montés sur des coulisses télescopiques à roulement à billes de première qualité.
- Certains caissons et modules de rangement présentent une poignée latérale intégrée; tous les devants de tiroir sont ceinturés d'une bande de chant. Une serrure est de série sur les tiroirs et portes

BUREAUX À HAUTEUR RÉGLABLE

- Les bureaux à hauteur réglable Zira comprennent un châssis en mélamine.
 - Le mécanisme du piétement réglable en hauteur doit être commandé séparément.
- Le piétement **FTZ52SFNL** s'utilise avec tous les modèles **ZHxx60Fxx**, **ZHxx66Fxx**, **ZHxx72Fxx** et **ZHxx60NP**.
- Le piétement **FTZ52SLFNL** s'utilise avec tous les modèles **ZHxx84Fxx**, **ZHxx66NP**, **ZHxx72NP** et **ZHxx84NP**.
- Le piétement **FTZ5395FLNL** s'utilise avec tous les modèles **ZH60xx24L/R**.
- Cadre Kick & Click^{MC} en acier avec fonction de démarrage et d'arrêt progressif.
- Le cadre du bureau présente un pied externe rectangulaire de 50 mm x 80 mm, la partie plus grande se fixant à un support dans le caisson.
- Le module de commande assure un entraînement parallèle optimal et un faible niveau sonore (<55 dB[a] dans les applications typiques).
- Les piétements présentent de série un fini thermolaqué noir (**BLK**) ou tungstène (**TUN**).
- Les modules de gestion de câbles sont offerts dans un fini noir (**BK**) ou argenté (**SI**). Le fini argenté (**SI**) s'agence avec le fini tungstène.
- Les bureaux à hauteur réglable Zira sont dotés d'un mécanisme en deux stades offrant une course de réglage en hauteur variant de 29,5 po/30 po à 49,2 po/49,7 po.
- Capacité de levage de 300 lb.
- La vitesse de fonctionnement de tous les piétements est de 1,5 po par seconde.
- Puissance 18 V Maximum 10,0 A.
- Chaque colonne de levage est dotée d'un moteur et d'une mémoire d'entraînement parallèle.

MODULE DE COMMANDE

- Module de série avec commandes Monter/Descendre (**SH**) et deux positions programmables. Sans affichage numérique. Diode de rappel de la position debout. Compatible avec Bluetooth avec l'application Desk Control^{MC} de FreeFit. Noir uniquement.
- Un module à affichage numérique permettant quatre réglages programmables est offert en option, compatible avec Bluetooth, barre lumineuse rappel de la position debout. Préciser (**DH**). **Ajouter 66 \$**. Fini argenté uniquement.



Module de série (**SH**)



Module à affichage numérique (**DH**)

PANNEAUX DE FOND

- Un panneau de fond pleine hauteur en mélamine de ¹¹/₁₆ po est de série. Un panneau de fond aux ³/₄ en mélamine de ¹¹/₁₆ po est offert pour certains modules, sans supplément. Préciser le code (**34**).
- Le panneau de fond pleine hauteur et le panneau de fond aux ³/₄ peuvent être vitrés, cette option doit être précisée. Se reporter à la page suivante pour les options et codes.
- **Nota** : Le fil du bois sera horizontal pour les panneaux de fond finis similibois de plus de 60 po de largeur. Il sera vertical pour les panneaux latéraux ainsi que les panneaux de fond finis similibois de moins de 60 po de largeur.

RANGEMENT

- Tous les classeurs latéraux autoportants sont munis d'un dispositif d'interverrouillage.
- Le tiroir simple est doté d'un porte-crayons.
- Les tiroirs classeurs peuvent recevoir des dossiers de format lettre ou juridique.
- Tous les tiroirs se verrouillent à moins d'une mention contraire.
- Des tringles de suspension pour le classement avant-arrière sont offertes séparément pour les tiroirs classeurs en acier. Commander le modèle FBB. Se reporter à la liste de prix Classement et rangement en métal à la page 14 pour le prix.
- Tous les bureaux, retours et bahuts avec rangement fixe sont expédiés de série avec des caissons de 16 po L à deux tiroirs et un tiroir classeur, à deux tiroirs classeurs, ou à un tiroir simple et un tiroir classeur.
- Les modules de rangement, penderies, rangements personnels, étagères et bibliothèques de table sont dotés de tablettes de 1¹/₁₆ po d'épaisseur.
- Les bibliothèques, bibliothèques de bout et bibliothèques de bout de table sont dotés de tablettes de 1 po d'épaisseur.
- **Toutes les tablettes sont réglables en hauteur à trois positions fixes.**
- Les armoires de rangement de 30 po de largeur et moins ne sont pas conçues pour être autoportantes et doivent être jumelées ou ancrées. Le jumelage n'est pas nécessaire pour les modules avec contrepoids inclus. Les ferrures de jumelage et les instructions sont fournies. Les faces intérieures de toutes les armoires sont prépercées pour permettre le jumelage; le perçage à travers est requis.
- Les tablettes réglables peuvent être placées de façon à recevoir des **reliures** selon la hauteur des modules :
Pour les modules de **29 po à 53 po H** (le cas échéant) :
 - dotés d'une tablette - ne peuvent pas recevoir de reliures
 - dotés de deux tablettes - peuvent recevoir une rangée de reliures
 - dotés de trois tablettes - peuvent recevoir deux rangées de reliures
 - dotés de quatre tablettes - peuvent recevoir trois rangées de reliuresPour les modules de **65,5 po à 84,5 po H** (le cas échéant) :
 - dotés d'une tablette - peuvent recevoir une rangée de reliures
 - dotés de deux tablettes - 65,5 po et 72 po H peuvent recevoir 1 rangée de reliures
84 po H peuvent recevoir deux rangées de reliures
 - dotés de trois tablettes - peuvent recevoir deux rangées de reliures
 - dotés de quatre tablettes - peuvent recevoir trois rangées de reliures
 - dotés de cinq tablettes - peuvent recevoir quatre rangées de reliures
 - dotés de six tablettes - peuvent recevoir cinq rangées de reliures

SERRURES

- Des serrures sont de série sur tous les modules de rangement. Le fini de la serrure sera agencé à celui des poignées ou des portes en aluminium. Pour tous les autres modules (bureaux, retours, etc.) lorsque le module de série ne présente pas de poignées, veuillez préciser le fini noir (**BK**) ou argenté (**SI**).
- Une option de clés identiques ou de numéros de clé particuliers est offerte pour tous les produits dotés de serrures.
- Pour les nouvelles commandes supérieures à 20 000 \$ (prix courant) uniquement, tous les modules Zira munis de serrures peuvent être commandés avec un couvercle (option **CA**), à préciser sous l'option de serrure; des barillets et des clés spécifiques peuvent être commandés séparément pour installation sur place, plutôt que de préciser des gammes de produits en double avec des numéros de clé différents.
- Lorsque l'option **CA** est précisée, les modules seront expédiés avec un couvercle recouvrant le boîtier de serrure vide.
- Pour commander le bon nombre de barillets avec clés séparément : utilisez le code de **SIL-CORE-H-SHOE** pour des ensembles barillets/clés dans un fini argenté ou **BLK-CORE-H-SHOE** pour des ensembles barillets/clés dans un fini noir. Les numéros de clés varient de 401 à 440. Les ensembles doivent être commandés en même temps que les produits commandés avec l'option de couvercle (**CA**).
- Une clé pour retirer les barillets est également requise. Une clé pour chaque 25 barillets à retirer est recommandée. Préciser le code **REMOVE-K-H-SHOE**.
- Les barillets ou les clés pour retirer les barillets sont sans frais uniquement lorsqu'ils sont commandés avec le produit. Si un barillet ou une clé de remplacement est requis, veuillez communiquer avec le service à la clientèle pour le bon code de produit et le prix.

EXPÉDITION

- Les modules sont expédiés montés, un par boîte, à moins d'une mention contraire. D'autres éléments sont expédiés faciles à monter.

DIMENSIONS SPÉCIALES

- Des largeurs sur mesure sont possibles pour la plupart des modules présentant un dégagement pour les genoux. Pour établir le prix d'un module de dimensions spéciales, utiliser le prix du produit de dimensions supérieures suivant et ajouter **5%**. Il n'est pas nécessaire d'obtenir une proposition de prix spéciale; certaines exceptions peuvent toutefois s'appliquer.
- Dans le cas de largeurs hors de la fourchette de dimensions de série publiée, ou pour toute profondeur hors série, une demande de proposition de prix spéciale pour meubles sur mesure (MTM) doit être soumise par l'intermédiaire du Centre des revendeurs de Global.
- Le numéro de la proposition de prix et le prix courant doivent figurer sur toute commande.
- Aucune modification ne peut être apportée à la proposition de prix. Une nouvelle proposition de prix devra être établie pour toute révision.

ÉTAGÈRES

- Les étagères de 71 po L (largeur réelle de 71,69 po) sont conçues pour être installées le long du dos d'un retour de 42 po de largeur et sur la profondeur d'une surface de travail de 30 po de profondeur (profondeur réelle de 29,69 po).

CARACTÉRISTIQUES À PRÉCISER

- Les caractéristiques signalées par un astérisque ne visent que les produits également signalés par un astérisque (*).

1. PRÉCISER LE NUMÉRO DE MODÈLE

2. PRÉCISER LE FINI

- Tous les modules peuvent présenter un fini monochromatique (dessus et châssis) ou deux tons, sauf les modules suivants :
 - Coquilles : fini monochromatique, tous les finis de série
 - Modules de tri : fini noir (BK) ou cobalt brossé (BC)
 - Pigeonniers horizontaux : fini monochromatique, tous les finis de série
 - Pigeonniers verticaux et de transition : châssis-coquille deux tons, tous les finis de série. Tablettes - fini noir (BK) ou cobalt brossé (BC).

Fini :

ACJ Acajou absolu	FCL Première classe
ASN Asian Night	NBL Noce Biondo
AWC Cerisier Avant	NGL Noce Grigio
AWH Miel Avant	NEL Noce Leggero
BLK Noir	NML Noce Medio
BZD Blizzard	QTM Acajou sur quartier
BRC Cobalt brossé	SBY Beauté naturelle
CMB Érable clair	SDT Concassé
CGY Gris hors série	SOG Orage
DES Espresso profond	WHE Brou
DWT Blanc de blancs	WHC Chocolat blanc
FAS Fashionista	WCR Cerisier d'hiver

Épaisseur du dessus / chant



A3 Dessus de 1 po chant plat de série



AR Dessus de 1 po chant à doubles rainures



C3 Dessus de 1,5 po chant plat de série



CR Dessus de 1,5 po chant à doubles rainures



CF Dessus de 1,5 po chant à cannelures

3. PRÉCISER LES OPTIONS

TIROIRS SIMPLES (sans supplément)

- Préciser B_ (l'emplacement du tiroir 1-4 doit être précisé).

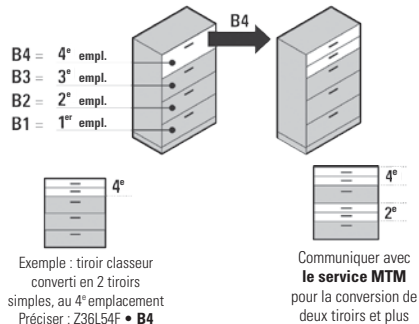

- Cette option n'est pas offerte pour les tiroirs dont l'intérieur est en acier.

PIED MONOBRANCHE



P1 Carré 4 po fini tungstène



P2 Carré 4 po fini noir



P3 Rond 4 po fini tungstène



P4 Rond 4 po fini noir



P5 Rond 5 po fini tungstène



P6 Rond 5 po fini noir

PIED EN O

- Offert dans un fini noir (TBL) ou tungstène (TTU).



POIGNÉES

- Les poignées sont de série sur tous les tiroirs latéraux et portes, et sont incluses dans le prix courant publié. Préciser une poignée parmi les choix ci-dessous au moment de la commande.
- Des poignées verticales intégrées sont de série sur les caissons mobiles et suspendus, et sur les caissons à deux tiroirs classeurs et un tiroir simple, ou les caissons à deux tiroirs simples faisant partie d'un bureau, retour, bahut ou bureau de coin. Les poignées sont en option sur ces modules, moyennant un **supplément de 62 \$**. Si aucune poignée n'est souhaitée, veuillez préciser le fini de la serrure noir (BK) ou argenté (SI).
- Ligne directrice générale : lorsque des poignées sont illustrées sur le dessin du produit, les poignées sont incluses. Lorsqu'elles ne sont pas illustrées sur le dessin du produit, un **supplément de 62 \$** s'applique si une poignée est précisée.
- Pour commander des poignées, préciser le code correspondant à l'image ci-dessous.



HS Arquée argentée



HV Bord d'équerre argentée



HO En croissant noir



HW Évasée finie laiton satiné



HU Bord d'équerre noire



HZ Alvéolée finie nickel mat



HX Évasée finie noir mat



HQ Barre argentée



HR Barre noire

PASSE-CÂBLES

- Il est possible d'ajouter d'autres passe-câbles aux emplacements standard (à gauche, au centre, à droite) sur les surfaces de travail.
- Commander : **FOG1, FOG2** ou **FOG3. Ajouter 91 \$.**

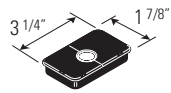

- La découpe pratiquée pour recevoir un passe-câbles mesure 3,25 po L sur 1,875 po P.
- Les emplacements réels des passe-câbles sur les surfaces de travail figurent sur les dessins qui suivent. Les dimensions mentionnées sont des mesures réelles (en pouces).

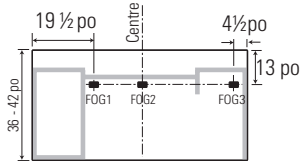

Bureau à devant droit

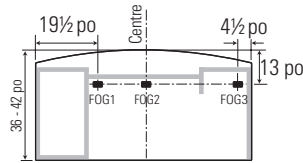

Bureau à devant arqué

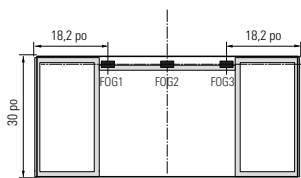

Bureau à hauteur réglable à deux caissons

Le dessus primaire présente un retrait de **0,5 po (12,5 mm)** de largeur de part et d'autre laissant un espace pour réduire les points de pincement.

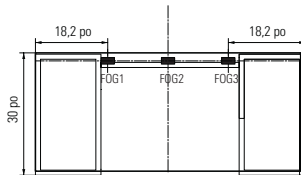
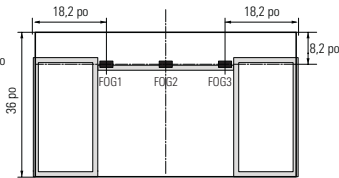

Bureau à hauteur réglable à un caisson

Le dessus primaire présente un retrait de **1 po (25 mm)** de largeur du côté gauche ou droite (selon la configuration choisie) laissant un espace pour réduire les points de pincement.

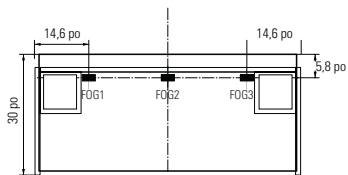
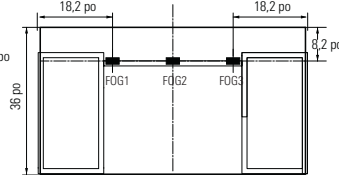

Bureau autoportant à hauteur réglable

Le dessus primaire présente un retrait de **1 po (25 mm)** de largeur de part et d'autre laissant un espace pour réduire les points de pincement.

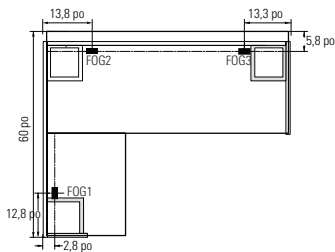
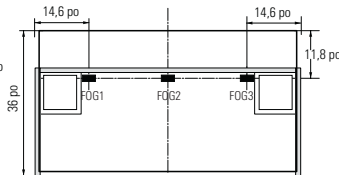

Bureau en L à hauteur réglable

Le dessus primaire présente un retrait de **0,9 po (24,8 mm)** de largeur sur le côté du retour et **0,5 po (12,5 mm)** aux extrémités laissant un espace pour réduire les points de pincement.

PASSE-CÂBLES (suite)

- Des passe-câbles peuvent être installés à d'autres emplacements (certains produits sont exclus). Commander au moyen du code **CSG. Ajouter 132 \$.** Un dessin indiquant les mesures verticales et horizontales par rapport au centre de la découpe doit être fourni (se reporter aux exemples à gauche). Consulter la Demande d'emplacement sur mesure de passe-câbles à la section Références à la fin de la liste de prix.
 - Pour d'autres emplacements de passe-câbles sur les filets en D, en P et rectangulaires non illustrés sur le dessin du produit, une demande de proposition de prix spéciale pour meubles sur mesure (MTM) est requise.
 - Il est possible de commander un module muni d'un passe-câbles standard (comme) indiqué dans la description ou illustré sur le dessin du produit) sans passe-câbles.
 - Pour supprimer le passe-câbles de série, préciser **RSG.** Un supplément s'applique, **ajouter 51 \$.**
 - Pour supprimer le passe-câbles de série et l'ajouter à un emplacement différent, préciser **RSG + FOG** à l'emplacement applicable ou **CSG.** Un supplément s'applique :
 - Pour la combinaison **RSG + FOGx, ajouter 142 \$.**
 - Pour la combinaison **RSG + CSG, ajouter 183 \$.**
 - Pour ajouter un autre passe-câbles à un emplacement standard, préciser **FOGx.** Un supplément s'applique, **Ajouter 91 \$.**
- Pour un emplacement sur mesure de passe-câbles, préciser **CSG. Ajouter 132 \$.**
- Panneaux de fond de modules de coin allongés ou de modules de coins à cinq faces, à 8 po en retrait du point de jonction à angle droit des deux panneaux de fond. Préciser **FOGMPR** pour le positionnement à droite du passe-câbles, ou **FOGMPL** pour le positionnement à gauche (se reporter aux illustrations ci-dessous). Le coût est de **114 \$.**
 - La face inférieure des panneaux de fond se trouve à 1 po du sol.

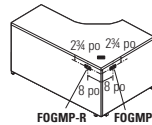

Module de coin allongé de gauche

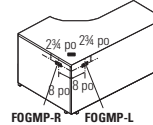

Module de coin allongé de droite

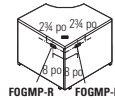

Module de coin à cinq faces

BLOCS D'ALIMENTATION

- Un bloc d'alimentation (modèle **PMSPDM**) peut être commandé pour toutes les surfaces de travail.
- Le bloc d'alimentation est un module rectangulaire monté en affleurement à la surface de travail, comportant une prise électrique double et deux prises pour données (RJ45). Cordon d'alimentation noir de 9 pieds compris. Le bloc d'alimentation mesure 6,5 po L sur 3,5 po P sur 2,75 po H.
- Pour acheter un bloc d'alimentation, il faut préciser l'emplacement de la découpe pour le recevoir ainsi que le numéro de modèle du bloc d'alimentation. Pour commander un bloc d'alimentation, préciser le code **PMSPDM. Ajouter 268\$.** Pour faire installer un bloc d'alimentation à l'un des emplacements standard (à gauche, au centre ou à droite), préciser **E1, E2** ou **E3. Ajouter 91 \$.**

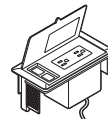

Bloc d'alimentation **PMSPDM. Ajouter 268\$.**

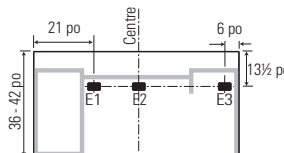

Bureau à devant droit
Emplacements possibles

E1, E2 ou **E3. Ajouter 91 \$.**

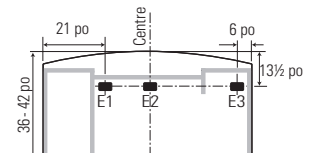

Bureau à devant arqué

Vitrage (portes et panneaux de fond)



Z1 Verre givré, cadre tungstène (TUN)



Z2 Verre givré, cadre noir (BLK)



Z3 Verre nervuré, cadre tungstène (TUN)



Z4 Verre nervuré, cadre noir (BLK)



Panneau de fond pleine hauteur - **Z1** Verre givré et cadre tungstène (TUN)

Panneau de fond aux $\frac{3}{4}$ (illustré) - **Z1 + 34**



Panneau de fond pleine hauteur - **Z2** Verre givré et cadre noir (BLK)

Panneau de fond aux $\frac{3}{4}$ (illustré) - **Z2 + 34**



Panneau de fond pleine hauteur - **Z3** Verre nervuré et cadre tungstène (TUN)

Panneau de fond aux $\frac{3}{4}$ (illustré) - **Z3 + 34**



Panneau de fond pleine hauteur - **Z4** Verre nervuré et cadre noir (BLK)

Panneau de fond aux $\frac{3}{4}$ (illustré) - **Z4 + 34**

Bureaux de direction à hauteur réglable

Largeurs offertes : 60 po, 66 po, 72 po, 84 po

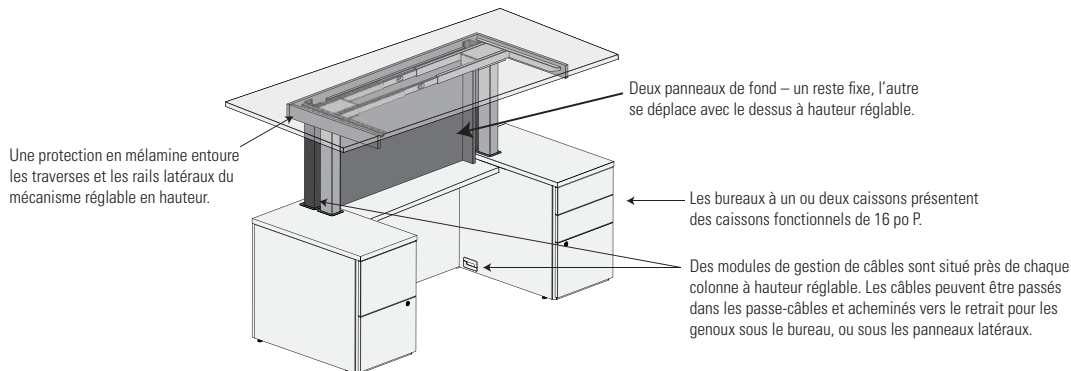

Retours

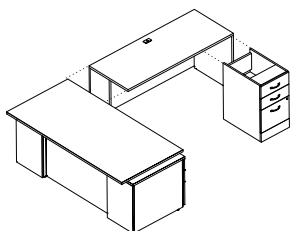

Pour les configurations en L

- Préconfiguré
- Avec coquilles de rangement sur mesure

Surfaces de transition

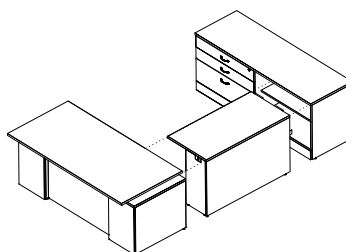

Pour les configurations en U

Caractéristiques des dessus pour tables à hauteur réglable

Les dessus présentent des retraits pour réduire le risque de points de pincement potentiels lorsqu'ils sont adjacents à des surfaces fixes

Bureau à deux caissons

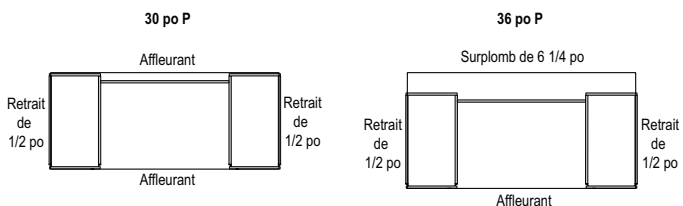

Bureau autoportant

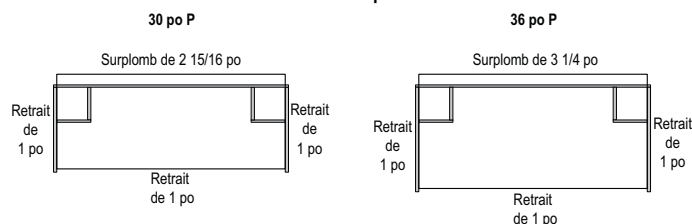

Bureau à un caisson

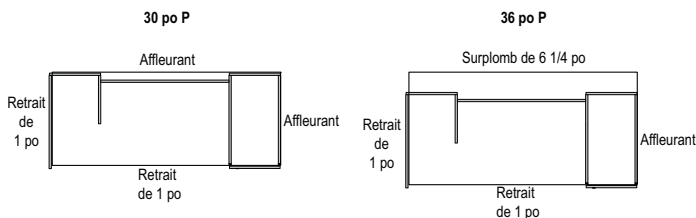

Bureau en L

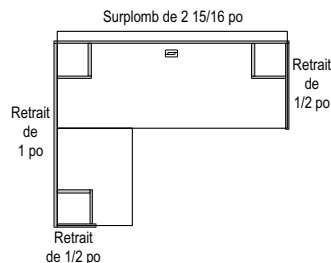

Panneaux muraux

Emplacements des passe-câbles dans les panneaux muraux

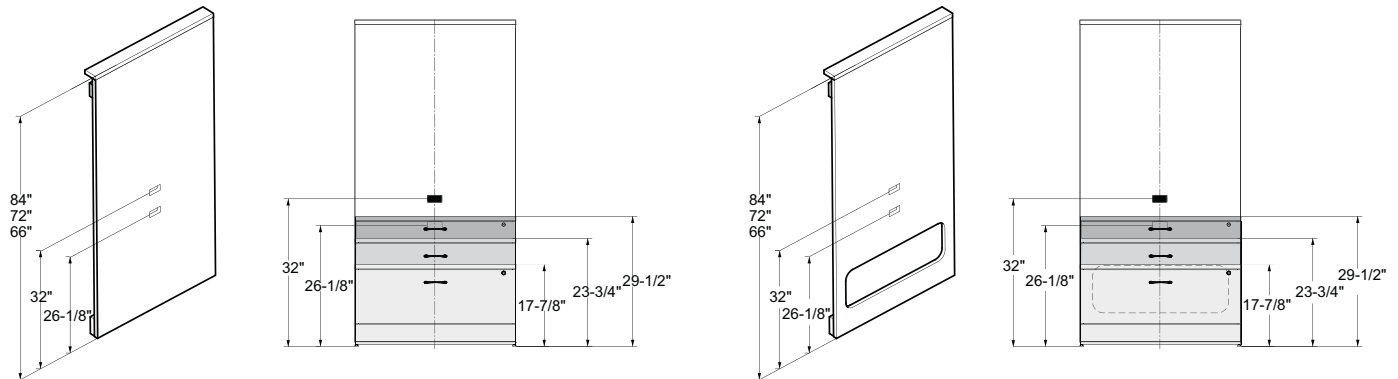

- Le passe-câbles FOG1 se situe à 26 ¹/₈ po au-dessus du plancher, soit juste au-dessus d'un rangement hauteur 1 ¹/₂ tiroir mais en dessous d'un rangement régulier de 29 ¹/₂ po H.
- Le passe-câbles FOG2 se situe à 32 po au-dessus du plancher, soit au-dessus d'un rangement de 29 ¹/₂ po H.
- Lorsqu'un panneau mural avec accès pour câbles est précisé, l'ouverture se situera en dessous du dessus des rangements, peu importe leur hauteur.

Capacité de charge des panneaux muraux

- Lorsqu'un écran plat fourni par le client ou autre est monté sur le panneau mural, la capacité de charge totale incluant les ferrures de montage **ne devrait pas excéder 140 lb**. L'utilisation avec des supports d'écran avec bras articulés ou extensibles n'est pas approuvée.
- Panneaux muraux avec tablettes flottantes : (Nota: la charge doit être répartie uniformément sur la surface)
Jusqu'à 50 lb pour les **modules de 24 po L**; Jusqu'à 65 lb pour les **modules de 30 po L**; Jusqu'à 75 lb pour les **modules de 36 po L**; Jusqu'à 90 lb pour les **modules de 42 po L**.
- Panneaux muraux avec rangement surélevé : (Nota: la charge doit être répartie uniformément sur la surface)
 - 66 po H** - 30 lb pour le dessus/55 lb pour l'intérieur des **modules de 24 po L**; 40 lb pour le dessus/70 lb pour l'intérieur des **modules de 30 po L**;
45 lb pour le dessus/85 lb pour l'intérieur des **modules de 36 po L**; 55 lb pour le dessus/95 lb pour l'intérieur des **modules de 42 po L**.
 - 72 po H** - 30 lb pour le dessus/65 lb pour l'intérieur des **modules de 24 po L**; 40 lb pour le dessus/80 lb pour l'intérieur des **modules de 30 po L**;
50 lb pour le dessus/95 lb pour l'intérieur des **modules de 36 po L**; 60 lb pour le dessus/100 lb pour l'intérieur des **modules de 42 po L**.
 - 84 po H** - 30 lb pour le dessus/65 lb pour la tablette intérieure et le bas des **modules de 24 po**; 40 lb pour le dessus/80 lb pour la tablette intérieure et le bas des **modules de 30 po L**; 50 lb pour le dessus/95 lb pour la tablette intérieure et le bas des **modules de 36 po L**; 60 lb pour le dessus/100 lb pour la tablette intérieure et le bas des **modules de 42 po L**.

Bureaux et modules de coin allongés - largeurs possibles : 60 po, 66 po, 72 po, 84 po

Panneaux de fond

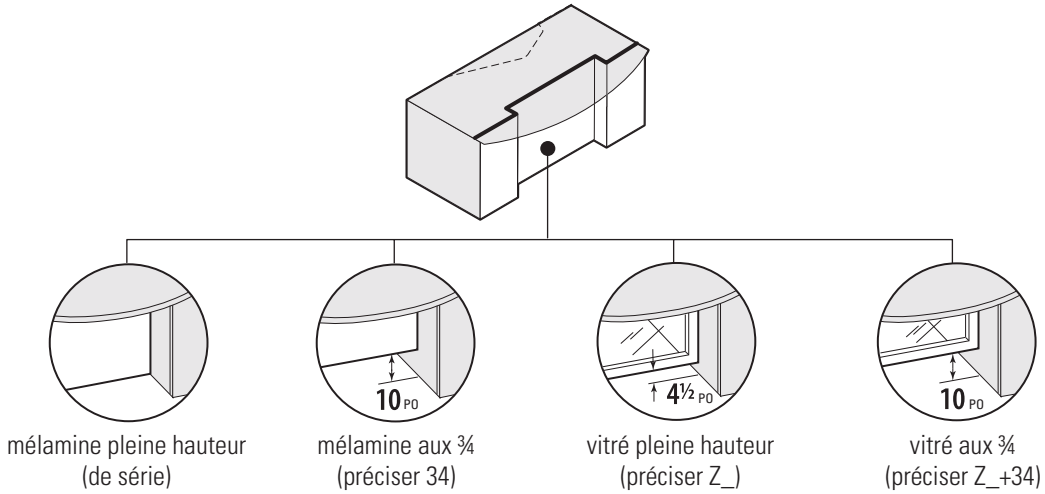

Surplomb

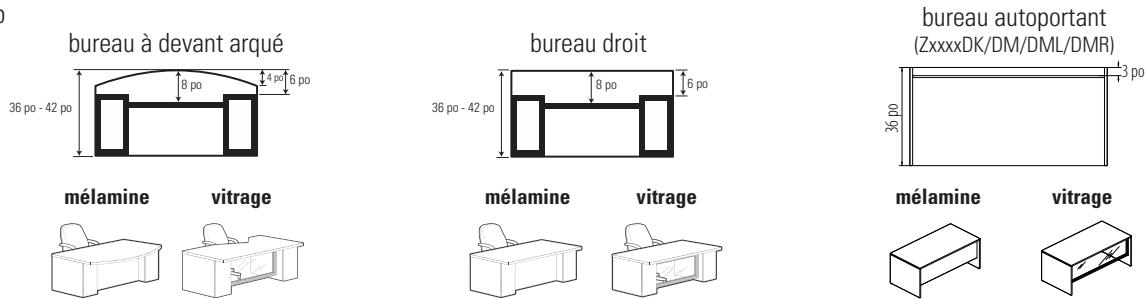

Retours - largeurs possibles : 36 po, 42 po, 48 po, 54 po, 60 po, 66 po, 72 po

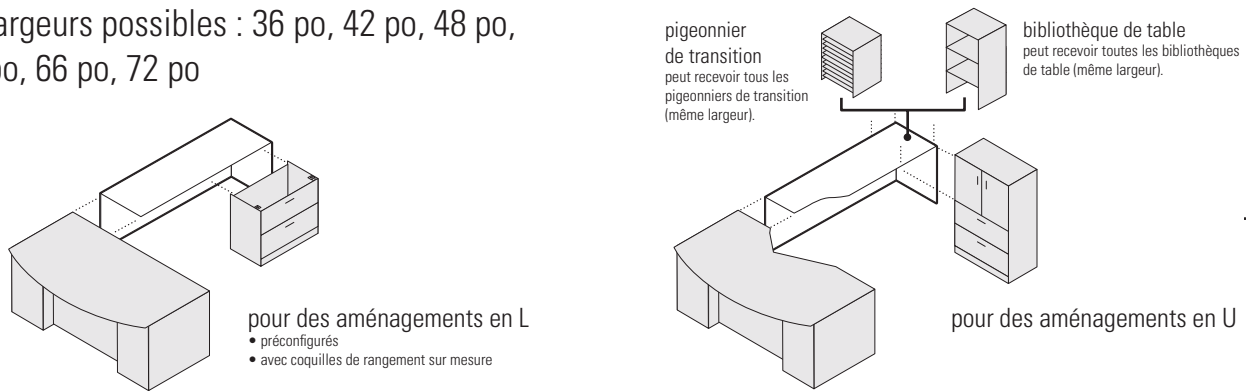

Surfaces de transition - largeurs possibles : 42 po, 48 po

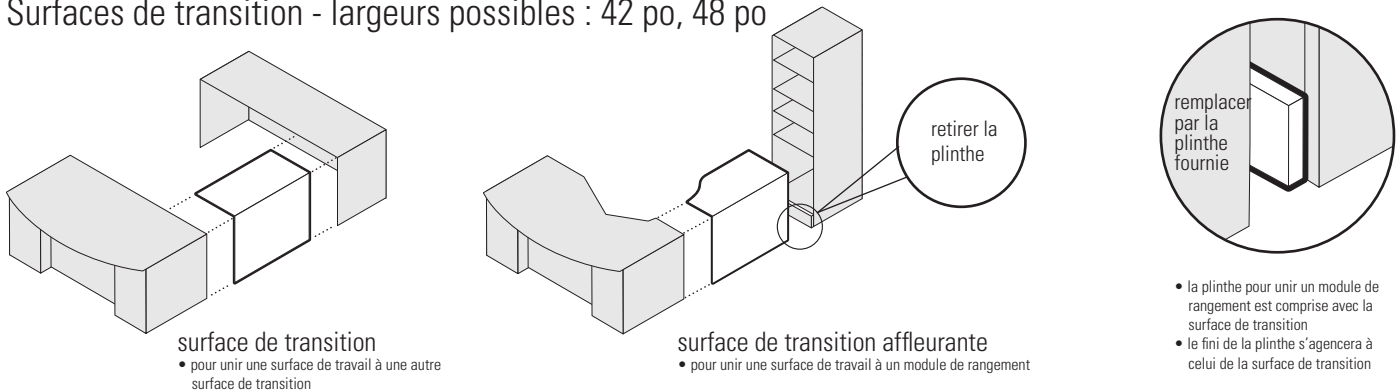

Modules de coin allongés - largeurs possibles : 60 po, 66 po, 72 po, 84 po

Panneaux de fond

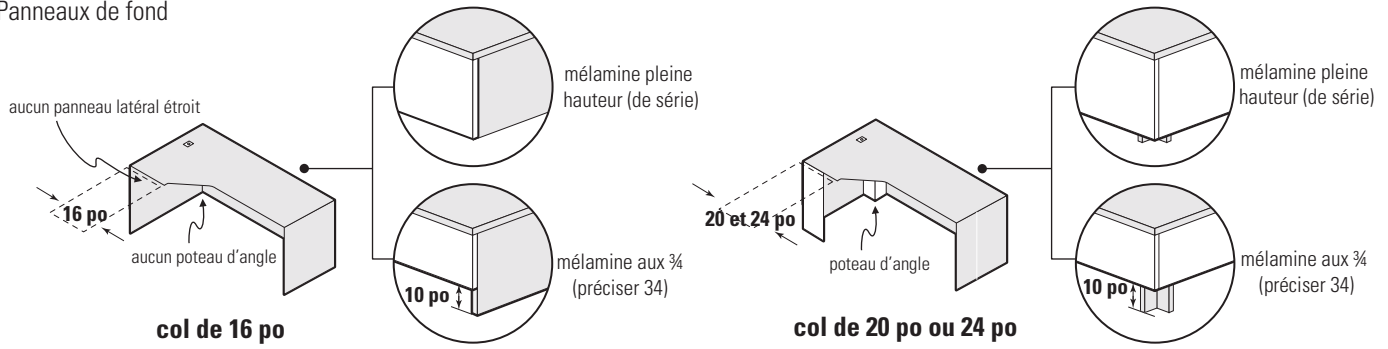

Îlots de coin allongés - largeurs possibles : 60 po, 66 po, 72 po, 84 po

Panneaux de fond

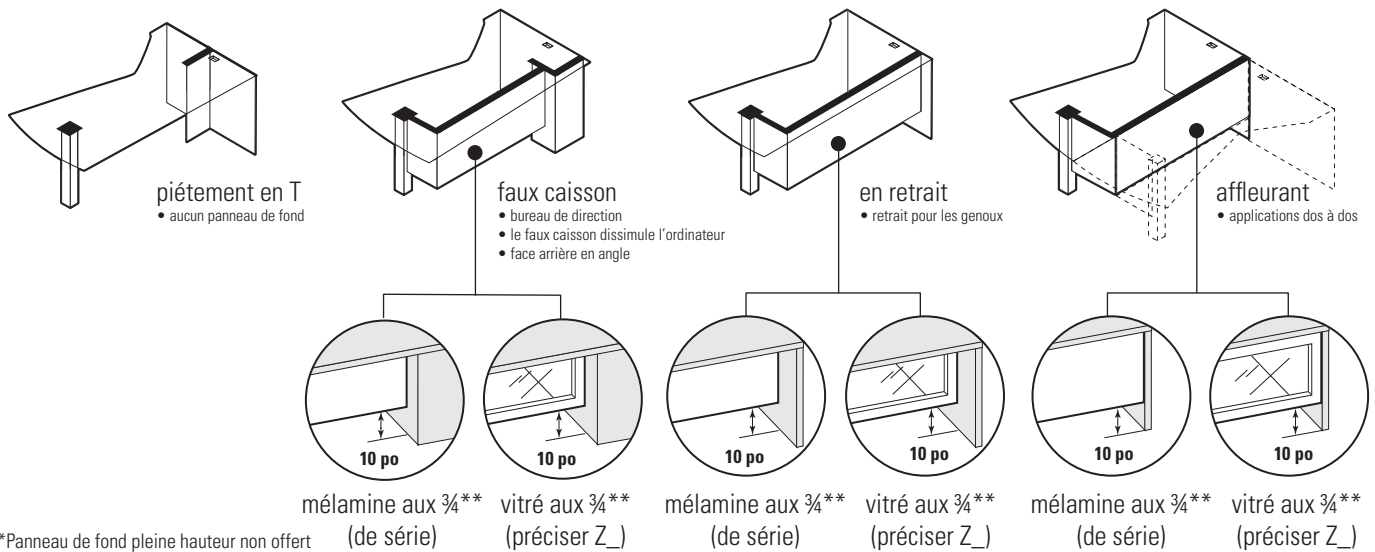

Surplomb



Coquilles - largeurs possibles : 12 po, 15 po, 16 po, 18 po, 21 po, 30 po, 36 po

Pour modules de coins allongés, retours gagne-place, jumelables gagne-place et surfaces de transition gagne-place

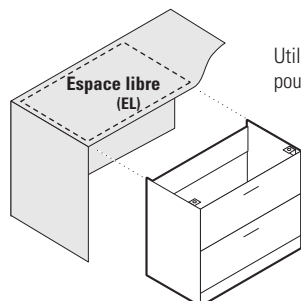

Utiliser les formules suivantes pour calculer l'espace libre :

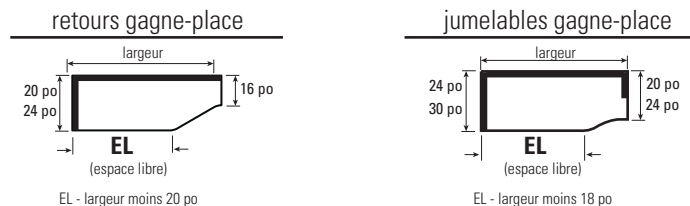

Modules de coin allongés

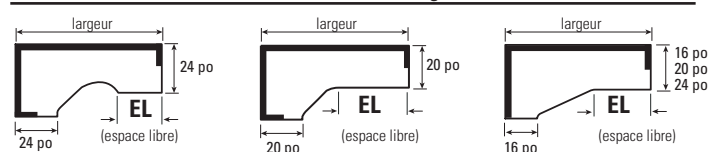

Rangement

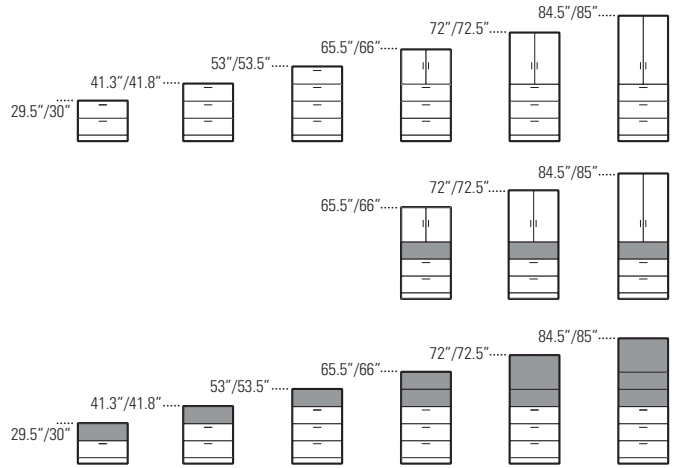
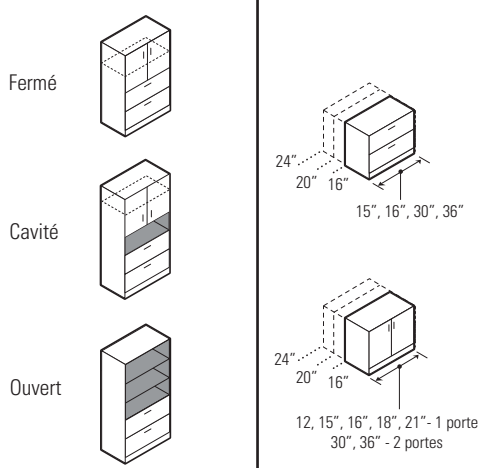

Penderies et rangements personnels

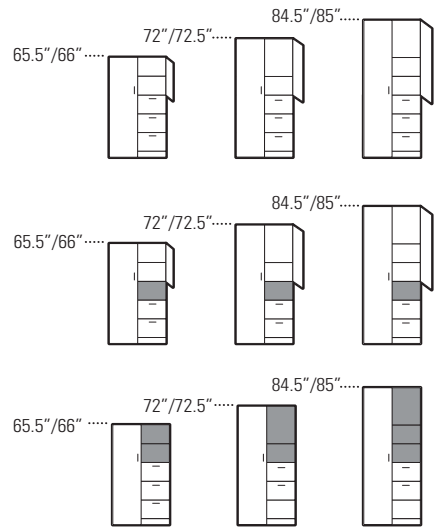
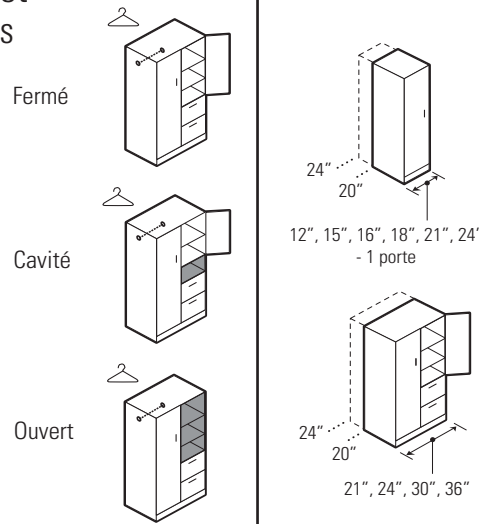

Meubles médias

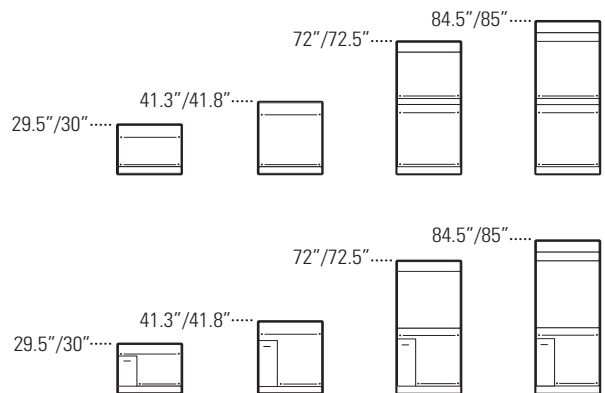
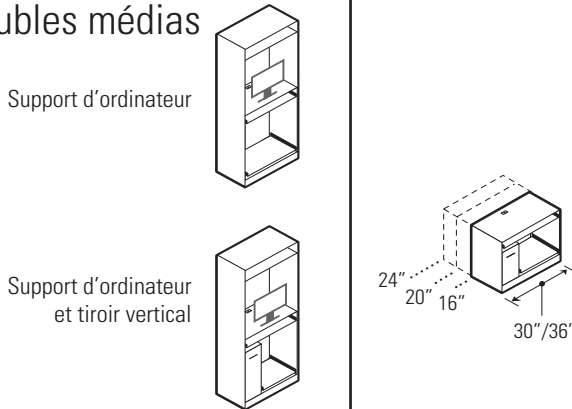

Tiroir de rangement vertical

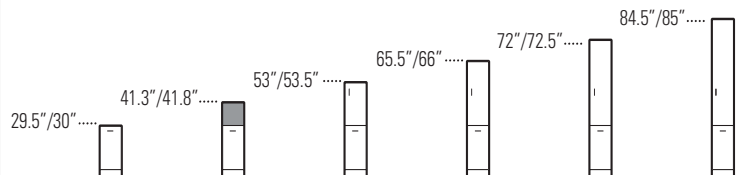
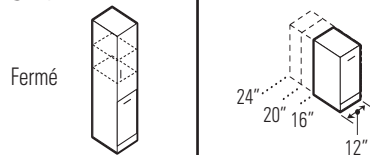

Emplacements des tiroirs et cavités

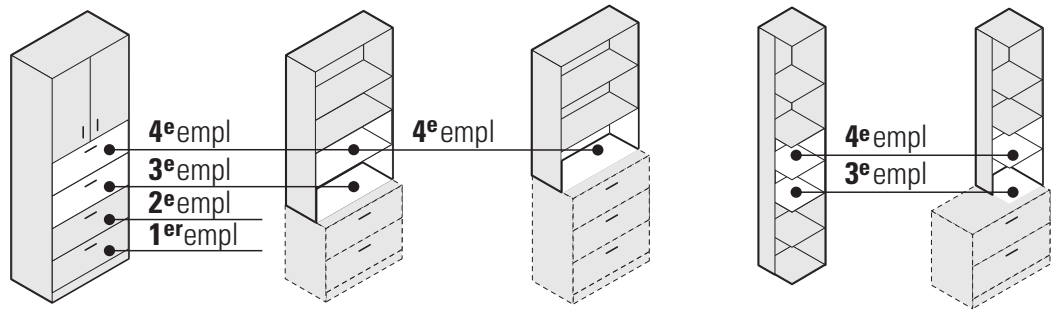

Tiroirs simples

Il est possible de convertir un tiroir classeur en deux tiroirs simples à tous les emplacements de série.

- B1 = 2 tiroirs simples au 1^{er} emplacement
- B2 = 2 tiroirs simples au 2^e emplacement
- B3 = 2 tiroirs simples au 3^e emplacement
- B4 = 2 tiroirs simples au 4^e emplacement

Cette option n'est pas offerte pour les tiroirs dont l'intérieur est en acier.

Cette option n'est pas offerte pour les bahuts - classeurs latéraux.

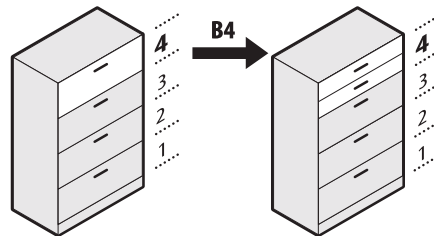

Exemple :
Tiroir classeur converti en 2 tiroirs simples, au 4^e emplacement
préciser : Z36L54F - B4



Communiquer avec le service des meubles sur mesure pour la conversion de deux tiroirs et plus.

Modules de tri

Tous les modules de rangement peuvent recevoir un module de tri en option au 2^e, 3^e ou 4^e emplacement.

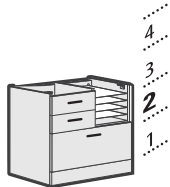

Module de tri au 2^e empl.
préciser 2K (noir) ou 2T (cobalt brossé)

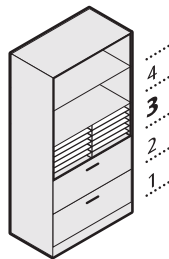

Module de tri au 3^e empl.
préciser 3K (noir) ou 3T (cobalt brossé)

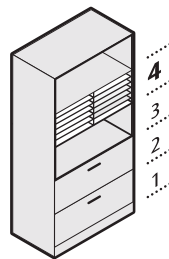

Module de tri au 4^e empl.
préciser 4K (noir) ou 4T (cobalt brossé)

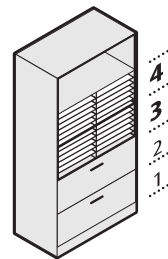

Module de tri aux 3^e et 4^e empl.
préciser 7K (noir) ou 7T (cobalt brossé)

Pour 2K/2T, 3K/3T ou 4K/4T, ajouter 200 \$

Pour 7K/7T, ajouter 398 \$

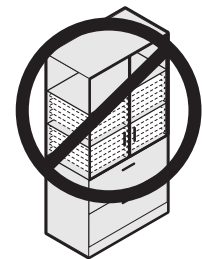

Les modules de tri ne peuvent pas être installés derrière des portes.

Vitrage

L'option de vitrage est offerte pour les choix suivants :

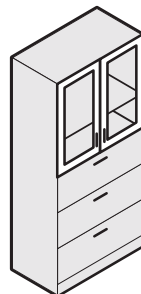

Cadre argenté
verre givré
Z1

**préciser :
Z36L73F - Z1**

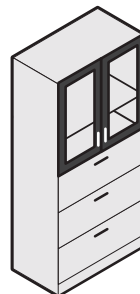

Cadre noir
verre givré
Z2

**préciser :
Z36L73F - Z2**

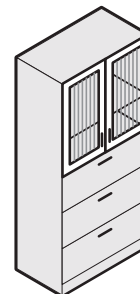

Cadre argenté
verre nervuré
Z3

**préciser :
Z36L73F - Z3**

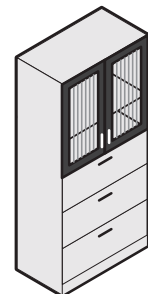

Cadre noir
verre nervuré
Z4

**préciser :
Z36L73F - Z4**

Possibilités de classement - modules avec tiroirs classeurs

Les tiroirs mesurent 13 po P dans les classeurs de 16 po P. Ils mesurent 16 po P dans les classeurs de 20 po et de 24 po P.

Les caissons pleine hauteur à deux tiroirs simples/un tiroir classeur, à deux tiroirs classeurs et à un tiroir simple/un tiroir classeur mesurent 16 po L sur tous les bureaux à caissons, retours à caisson et bahuts à caissons.

Les coquilles pleine hauteur à deux tiroirs simples/un tiroir classeur et à deux tiroirs classeurs de 15 po L x 28,5 po H doivent être utilisées sous un retour gagne-place de 36 po L avec un col de 16 po P (Zxx3616Rx).

Côte à côte

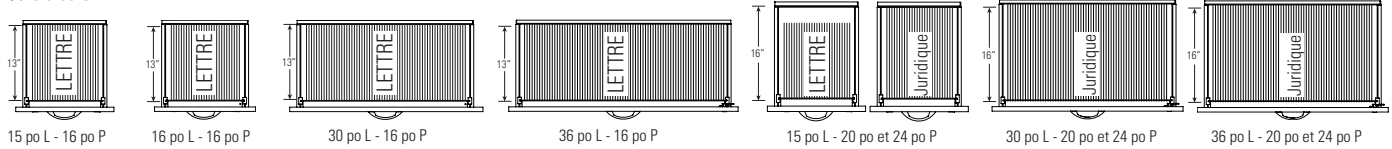

Avant-arrière

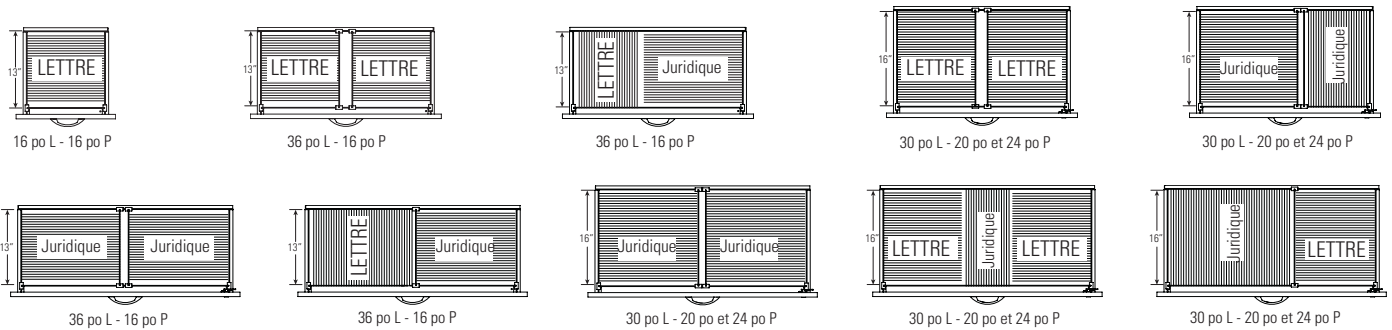

Possibilités de hauteurs

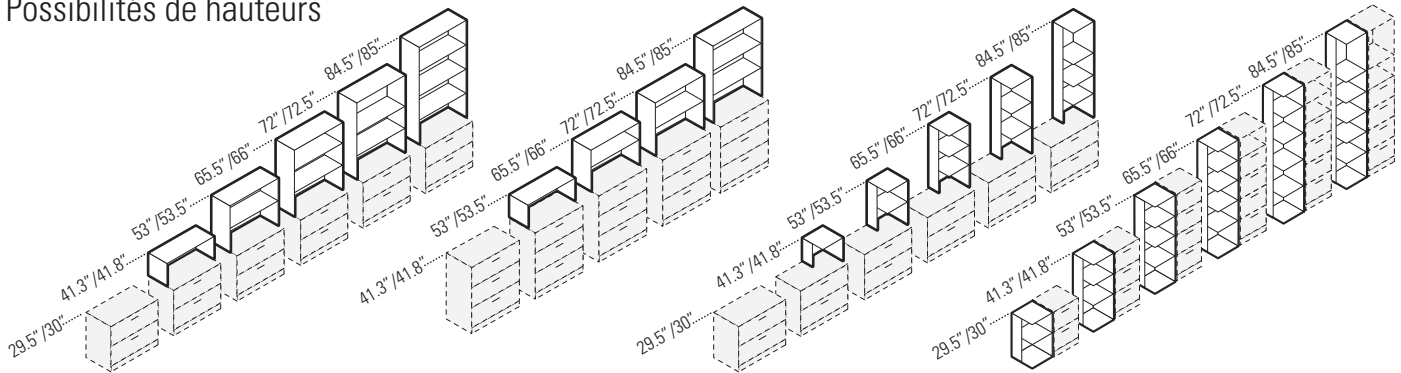

Emplacements des tiroirs et cavités

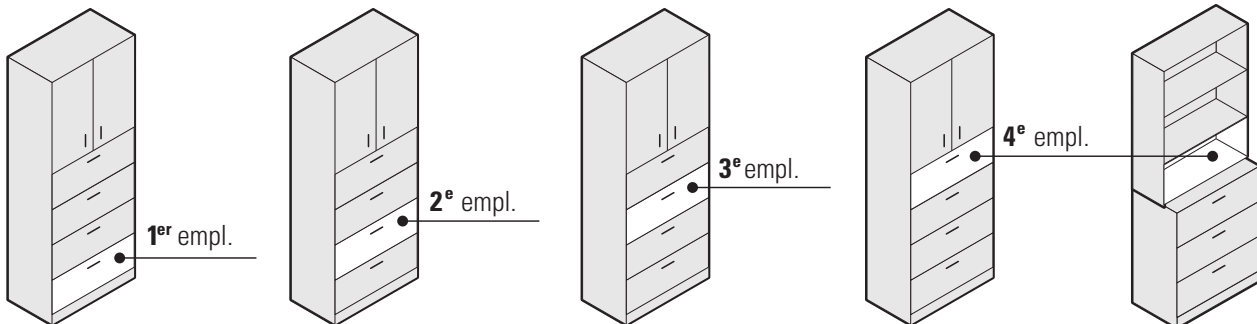

Emplacements des modules de tri

Modules de 12 po et de 21 po L

**lorsqu'aucun module de tri n'est voulu, préciser au moment de la commande.

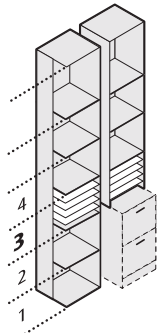

Module de tri au 3^e empl.
préciser 3K (noir) ou 3T (cobalt brossé)

Pour 3K / 3T ou 4K / 4T, ajouter 220 \$.

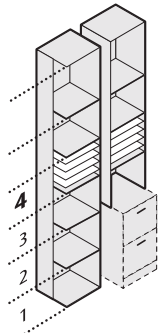

Module de tri au 4^e empl.
préciser 4K (noir) ou 4T (cobalt brossé)

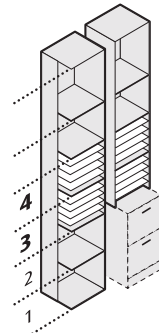

Module de tri aux 3^e et 4^e empl.
préciser 7K (noir) ou 7T (cobalt brossé)

Pour 7K / 7T, ajouter 438 \$

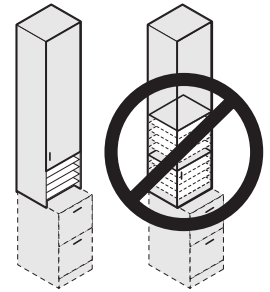

Les modules de tri ne peuvent pas être installés derrière des portes.

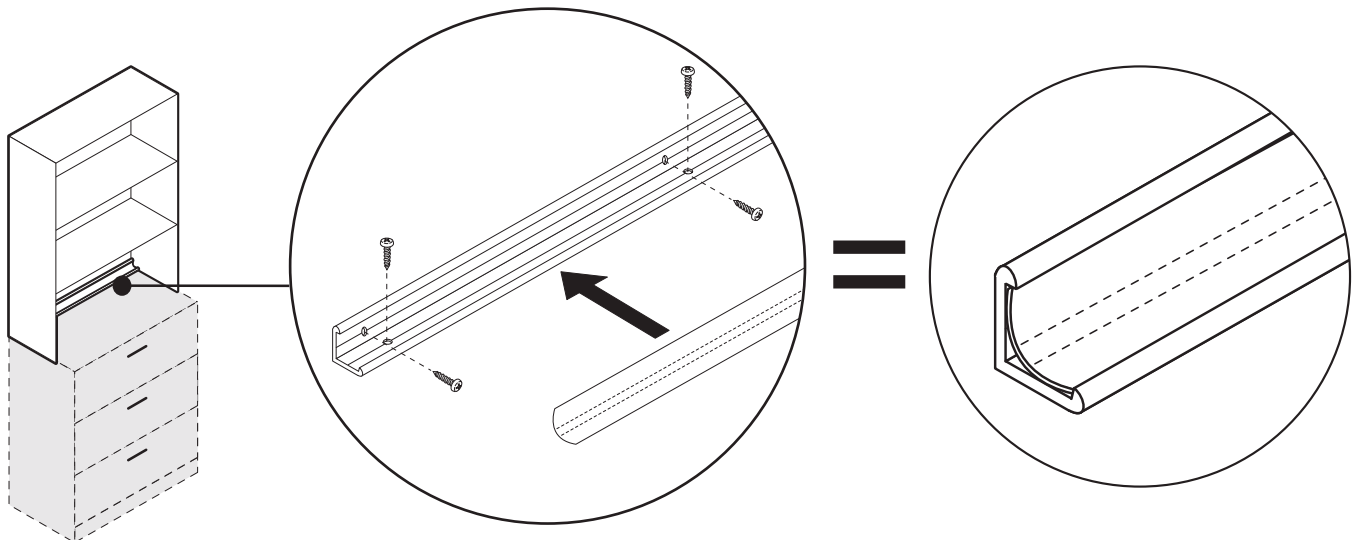

Bibliothèques de table

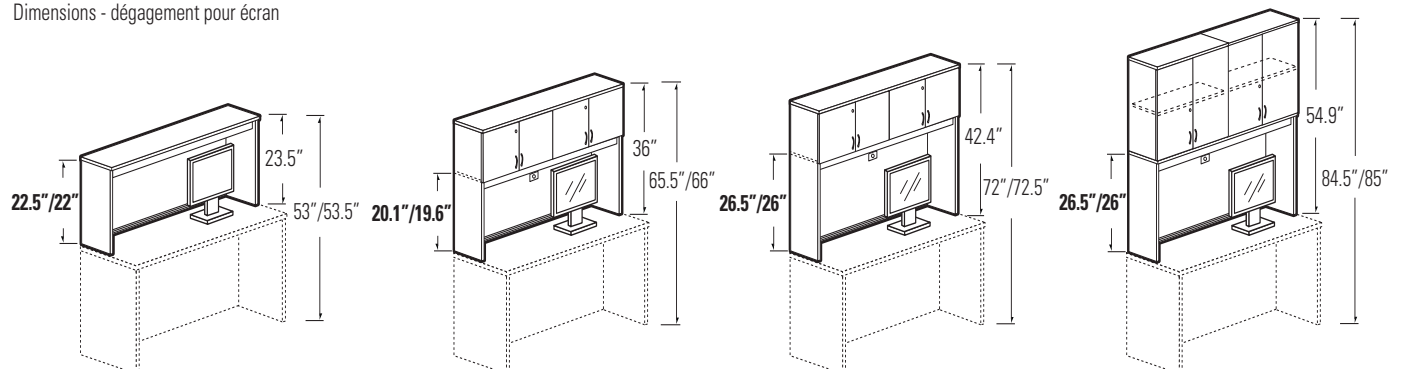

Étagères

Dimensions - dégagement pour écran

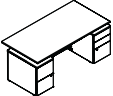
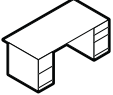
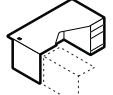
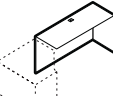
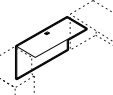
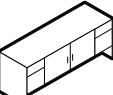

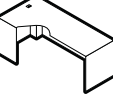
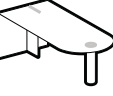
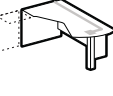
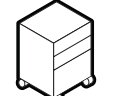
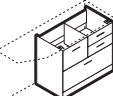
	BUREAUX À HAUTEUR RÉGLABLE	125
	BUREAUX	130
	BUREAUX DE COIN ALLONGÉS	150
	RETOURS	136
	SURFACES DE TRANSITION	140
	BAHUTS	143
	TABLES ET MODULES JUMELABLES	157
	MODULES DE COIN À CINQ FACES	149
	MODULES DE COIN ALLONGÉS	152
	ÎLOTS	164
	ÎLOTS DE COIN ALLONGÉS	161
	CAISSONS	168
	COQUILLES	169

MODULES DE RANGEMENT

17,87 po/18,37 po H.....	177
23,75 po/24,25 po H.....	178
29,5 po/30 po H.....	179
41,3 po/41,8 po H.....	183
53 po/53,5 po H.....	186
65,5 po/66 po H.....	189
72 po/72,5 po H.....	197
84,5 po/85 po H.....	205

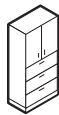

PENDERIES ET RANGEMENTS PERSONNELS

65,5 po/66 po H.....	191
72 po/72,5 po H.....	200
84,5 po/85 po H.....	208

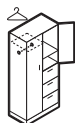

RANGEMENTS SURÉLEVÉS..... 213

ÉTAGÈRES	221
TABLEAUX PUNAISABLES	237
PIGEONNIERS	227

TABLETTES FLOTANTES	229
MURS AVEC RANGEMENT SURÉLEVÉ	229
MURS AVEC TABLETTES FLOTANTES	231
PANNEAUX MURAUX	234

BIBLIOTHÈQUES..... 250

BIBLIOTHÈQUES DE TABLE..... 251

BIBLIOTHÈQUES DE BOUT..... 261

BIBLIOTHÈQUES DE BOUT DE TABLE..... 263

TABLETTES À CLAVIER ET ACCESSOIRES..... 265



DIRECTION



GESTION



BUREAUX À HAUTEUR RÉGLABLE **MODÈLE** **DIMENSIONS** **POIDS/LB** **VOLUME/PI³** **DESSUS 1 PO** **DESSUS 1,5 PO** **VITRAGE+** **STRATIFIÉ+**

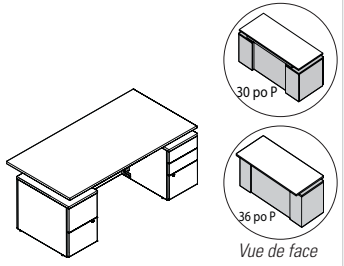

Bureau à deux caissons pour piétement à hauteur réglable

L x P x H (DESSUS 1,5 PO)

ZH3684F23	84 x 36 x 29.5-49.2	362	26.75	4622\$	4783\$	746\$	794\$
ZH3672F23	72 x 36 x 29.5-49.2	335	25.75	4521\$	4718\$	641\$	680\$
ZH3666F23	66 x 36 x 29.5-49.2	321	25.25	4417\$	4578\$	610\$	623\$
ZH3660F23	60 x 36 x 29.5-49.2	307	24.75	4212\$	4425\$	571\$	567\$
ZH3084F23	84 x 30 x 29.5-49.2	347	25.75	4521\$	4718\$	746\$	658\$
ZH3072F23	72 x 30 x 29.5-49.2	321	24.75	4404\$	4609\$	641\$	567\$
ZH3066F23	66 x 30 x 29.5-49.2	309	24.25	4286\$	4469\$	610\$	523\$
ZH3060F23	60 x 30 x 29.5-49.2	296	23.75	4168\$	4329\$	571\$	475\$

Un caisson à deux tiroirs classeurs verrouillables à **gauche** et un caisson à deux tiroirs simples et un tiroir classeur à **droite**. Le tiroir classeur et le tiroir de rangement inférieur se verrouillent. Piétement à hauteur réglable vendu séparément: pour les bureaux de 60 à 72 po de largeur, préciser le piétement FTZ52SFNL (petit châssis); pour les bureaux de 84 po de largeur, préciser le piétement FTZ52LFNL (grand châssis). Expédié facile à monter, 3 boîtes.

30 po P - Le dessus présente un retrait de 1/2 po de part et d'autre du châssis; il est affleurant du côté utilisateur et du côté invité.
36 po P - Le dessus présente un retrait de 1/2 po de part et d'autre du châssis; il est affleurant du côté utilisateur et présente un surplomb de 6,25 po du côté invité.

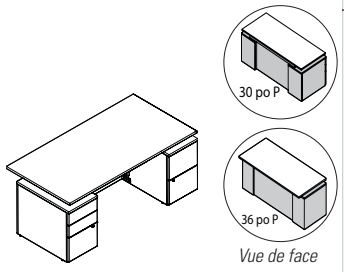

Bureau à deux caissons pour piétement à hauteur réglable

ZH3684F32	84 x 36 x 29.5-49.2	362	26.75	4622\$	4783\$	746\$	794\$
ZH3672F32	72 x 36 x 29.5-49.2	335	25.75	4521\$	4718\$	641\$	680\$
ZH3666F32	66 x 36 x 29.5-49.2	321	25.25	4417\$	4578\$	610\$	623\$
ZH3660F32	60 x 36 x 29.5-49.2	307	24.75	4212\$	4425\$	571\$	567\$
ZH3084F32	84 x 30 x 29.5-49.2	347	25.75	4521\$	4718\$	746\$	658\$
ZH3072F32	72 x 30 x 29.5-49.2	321	24.75	4404\$	4609\$	641\$	567\$
ZH3066F32	66 x 30 x 29.5-49.2	309	24.25	4286\$	4469\$	610\$	523\$
ZH3060F32	60 x 30 x 29.5-49.2	296	23.75	4168\$	4329\$	571\$	475\$

Un caisson à deux tiroirs classeurs verrouillables à **droite** et un caisson à deux tiroirs simples et un tiroir classeur à **gauche**. Le tiroir classeur et le tiroir de rangement inférieur se verrouillent. Piétement à hauteur réglable vendu séparément: pour les bureaux de 60 à 72 po de largeur, préciser le piétement FTZ52SFNL (petit châssis); pour les bureaux de 84 po de largeur, préciser le piétement FTZ52LFNL (grand châssis). Expédié facile à monter, 3 boîtes.

30 po P - Le dessus présente un retrait de 1/2 po de part et d'autre du châssis; il est affleurant du côté utilisateur et du côté invité.
36 po P - Le dessus présente un retrait de 1/2 po de part et d'autre du châssis; il est affleurant du côté utilisateur et présente un surplomb de 6,25 po du côté invité.

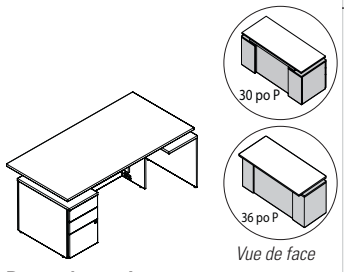

Bureau à un caisson pour piétement à hauteur réglable

ZH3684F3S	84 x 36 x 29.5-49.2	325	26.75	4199\$	4425\$	746\$	794\$
ZH3672F3S	72 x 36 x 29.5-49.2	298	25.75	4094\$	4373\$	641\$	680\$
ZH3666F3S	66 x 36 x 29.5-49.2	284	25.25	3937\$	4151\$	610\$	623\$
ZH3660F3S	60 x 36 x 29.5-49.2	271	24.75	3789\$	3985\$	571\$	567\$
ZH3084F3S	84 x 30 x 29.5-49.2	310	25.75	4094\$	4373\$	746\$	658\$
ZH3072F3S	72 x 30 x 29.5-49.2	285	24.75	3981\$	4177\$	641\$	567\$
ZH3066F3S	66 x 30 x 29.5-49.2	272	24.25	3854\$	4042\$	610\$	523\$

Un caisson à deux tiroirs simples et un tiroir classeur à **gauche**. Le tiroir classeur et le tiroir de rangement inférieur se verrouillent. Piétement à hauteur réglable vendu séparément: pour les bureaux de 60 à 72 po de largeur, préciser le piétement FTZ52SFNL (petit châssis); pour les bureaux de 84 po de largeur, préciser le piétement FTZ52LFNL (grand châssis). Expédié facile à monter, 3 boîtes.

30 po P - Le dessus présente un retrait de 1 po du côté sans caisson et du côté utilisateur au-dessus du châssis; il est affleurant du côté caisson et du côté invité.
36 po P - Le dessus présente un retrait de 1 po du côté sans caisson et du côté utilisateur au-dessus du châssis; il est affleurant du côté caisson et présente un surplomb de 6,25 po du côté invité.

À préciser	Options	Accessoires
Fini - dessus Épaisseur du dessus/chant	Stratifié HP Poignées	La base FFHATZSN doit être précisée
Fini - base Fini - gestion de câbles	Numéro de clé Vitrage - panneau de fond	séparément
Sans poignées de série, préciser le fini de la serrure	Type de panneau de fond	Tiroir à crayons
	Empl. découpe-passe-câbles/bloc d'alim.	Bloc d'alimentation

BUREAUX À HAUTEUR RÉGLABLE

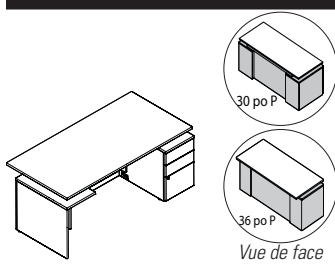

Bureau à un caisson pour piétement à hauteur réglable

MODÈLE DIMENSIONS POIDS/LB VOLUME/PI³ DESSUS 1 PO DESSUS 1,5 PO VITRAGE+ STRATIFIÉ+

L x P x H (DESSUS 1,5 PO)

ZH3684FS3	84 x 36 x 29.5-49.2	325	26.75	4199\$	4425\$	746\$	794\$
ZH3672FS3	72 x 36 x 29.5-49.2	298	25.75	4094\$	4373\$	641\$	680\$
ZH3666FS3	66 x 36 x 29.5-49.2	284	25.25	3937\$	4151\$	610\$	623\$
ZH3660FS3	60 x 36 x 29.5-49.2	271	24.75	3789\$	3985\$	571\$	567\$
ZH3084FS3	84 x 30 x 29.5-49.2	310	25.75	4094\$	4373\$	746\$	658\$
ZH3072FS3	72 x 30 x 29.5-49.2	285	24.75	3981\$	4177\$	641\$	567\$
ZH3066FS3	66 x 30 x 29.5-49.2	272	24.25	3854\$	4042\$	610\$	523\$
ZH3060FS3	60 x 30 x 29.5-49.2	260	23.75	3737\$	3902\$	571\$	475\$

Un caisson à deux tiroirs simples et un tiroir classeur à droite. Le tiroir classeur et le tiroir de rangement inférieur se verrouillent. Piétement à hauteur réglable vendu séparément: pour les bureaux de 60 à 72 po de largeur, préciser le piétement FTZ52SFNL (petit châssis); pour les bureaux de 84 po de largeur, préciser le piétement FTZ52LFNL (grand châssis). Expédié facile à monter, 3 boîtes.
30 po P - Le dessus présente un retrait de 1 po du côté sans caisson et du côté utilisateur au-dessus du châssis; il est affleurant du côté caisson et du côté invité. **36 po P** - Le dessus présente un retrait de 1 po du côté sans caisson et du côté utilisateur au-dessus du châssis; il est affleurant du côté caisson et présente un surplomb de 6,25 po du côté invité.

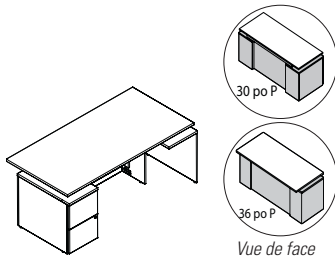

Bureau à un caisson pour piétement à hauteur réglable*

ZH3684F2S	84 x 36 x 29.5-49.2	323	26.75	4142\$	4369\$	746\$	794\$
ZH3672F2S	72 x 36 x 29.5-49.2	296	25.75	4059\$	4343\$	641\$	680\$
ZH3666F2S	66 x 36 x 29.5-49.2	282	25.25	3872\$	4085\$	610\$	623\$
ZH3660F2S	60 x 36 x 29.5-49.2	268	24.75	3732\$	3928\$	571\$	567\$
ZH3084F2S	84 x 30 x 29.5-49.2	308	25.75	4059\$	4343\$	746\$	658\$
ZH3072F2S	72 x 30 x 29.5-49.2	283	24.75	3924\$	4120\$	641\$	567\$
ZH3066F2S	66 x 30 x 29.5-49.2	270	24.25	3798\$	3985\$	610\$	523\$
ZH3060F2S	60 x 30 x 29.5-49.2	258	23.75	3680\$	3846\$	571\$	475\$

Caisson à deux tiroirs classeurs à gauche. Le caisson se verrouille Piétement à hauteur réglable vendu séparément: pour les bureaux de 60 à 72 po de largeur, préciser le piétement FTZ52SFNL (petit châssis); pour les bureaux de 84 po de largeur, préciser le piétement FTZ52LFNL (grand châssis). Expédié facile à monter, 3 boîtes.
30 po P - Le dessus présente un retrait de 1 po du côté sans caisson et du côté utilisateur au-dessus du châssis; il est affleurant du côté caisson et du côté invité. **36 po P** - Le dessus présente un retrait de 1 po du côté sans caisson et du côté utilisateur au-dessus du châssis; il est affleurant du côté caisson et présente un surplomb de 6,25 po du côté invité.

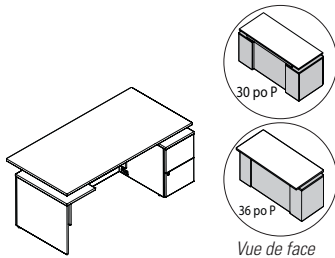

Bureau à un caisson pour piétement à hauteur réglable*

ZH3684FS2	84 x 36 x 29.5-49.2	323	26.75	4142\$	4369\$	746\$	794\$
ZH3672FS2	72 x 36 x 29.5-49.2	296	25.75	4059\$	4343\$	641\$	680\$
ZH3666FS2	66 x 36 x 29.5-49.2	282	25.25	3872\$	4085\$	610\$	623\$
ZH3660FS2	60 x 36 x 29.5-49.2	268	24.75	3732\$	3928\$	571\$	567\$
ZH3084FS2	84 x 30 x 29.5-49.2	308	25.75	4059\$	4343\$	746\$	658\$
ZH3072FS2	72 x 30 x 29.5-49.2	283	24.75	3924\$	4120\$	641\$	567\$
ZH3066FS2	66 x 30 x 29.5-49.2	270	24.25	3798\$	3985\$	610\$	523\$
ZH3060FS2	60 x 30 x 29.5-49.2	258	23.75	3680\$	3846\$	571\$	475\$

Caisson à deux tiroirs classeurs à droite. Le caisson se verrouille Piétement à hauteur réglable vendu séparément: pour les bureaux de 60 à 72 po de largeur, préciser le piétement FTZ52SFNL (petit châssis); pour les bureaux de 84 po de largeur, préciser le piétement FTZ52LFNL (grand châssis). Expédié facile à monter, 3 boîtes.
30 po P - Le dessus présente un retrait de 1 po du côté sans caisson et du côté utilisateur au-dessus du châssis; il est affleurant du côté caisson et du côté invité. **36 po P** - Le dessus présente un retrait de 1 po du côté sans caisson et du côté utilisateur au-dessus du châssis; il est affleurant du côté caisson et présente un surplomb de 6,25 po du côté invité.

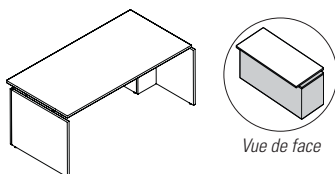

Coquille de bureau pour piétement à hauteur réglable*

ZH3684NP	84 x 36 x 29.5-49.2	231	10.5	2808\$	3074\$	s.o.	794\$
ZH3672NP	72 x 36 x 29.5-49.2	209	9.25	2760\$	2991\$	s.o.	680\$
ZH3666NP	66 x 36 x 29.5-49.2	198	8.5	2677\$	2891\$	s.o.	623\$
ZH3660NP	60 x 36 x 29.5-49.2	187	7.75	2616\$	2808\$	s.o.	567\$
ZH3072NP	72 x 30 x 29.5-49.2	188	8.75	2625\$	2830\$	s.o.	567\$
ZH3066NP	66 x 30 x 29.5-49.2	178	8	2542\$	2729\$	s.o.	523\$
ZH3060NP	60 x 30 x 29.5-49.2	168	7.5	2503\$	2664\$	s.o.	475\$

Piétement à hauteur réglable vendu séparément: pour les bureaux de 60 po de largeur, préciser le piétement FTZ52SFNL (petit châssis); pour les bureaux de 66 à 84 po de largeur, préciser le piétement FTZ52LFNL (grand châssis). Expédié facile à monter, 3 boîtes.
30 po P - Le dessus présente un retrait de 1 po du côté utilisateur et de part et d'autre du châssis; il présente un surplomb de 2 15/16 po du côté invité. **36 po P** - Le dessus présente un retrait de 1 po du côté utilisateur et de part et d'autre du châssis; il présente un surplomb de 3,25 po du côté invité.

À préciser

Fini - dessus Épaisseur du dessus/chant
 Fini - base Fini - gestion de câbles
 Sans poignées de série, préciser le fini de la serrure*

Options

Stratifié HP Poignées*
 Numéro de clé* Vitrage - panneau de fond
 Type de panneau de fond
 Empl. découpe-passe-câbles/bloc d'alim.

Accessoires

Sans poignées de série, préciser le fini de la serrure
 Tiroir à crayons
 Bloc d'alimentation

BUREAUX À HAUTEUR RÉGLABLE **MODÈLE** **DIMENSIONS** **POIDS/LB** **VOLUME/PI³** **DESSUS 1 PO** **DESSUS 1,5 PO** **VITRAGE+** **STRATIFIÉ+**



Piétement à hauteur réglable

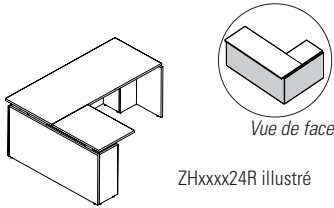

Coquille de bureau en L pour piétement à hauteur réglable*

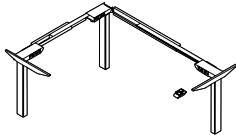

Piétement à hauteur réglable

L x P x H (DESSUS 1,5 PO)

Petit châssis								
FTZ52SFNL	60 x 30 x 29.5-49.2	43	2.2	1830\$	s.o.	s.o.	s.o.	
Grand châssis								
FTZ52LFNL	66 x 30 x 29.5-49.2	43	2.2	1835\$	s.o.	s.o.	s.o.	

S'utilise avec les bureaux à hauteur réglable Zira de 60 po à 84 po de largeur. Peut soulever jusqu'à 300 lb. Offert dans un fini noir (**BLK**) ou tungstène (**TUN**).

- Pour les modèles se terminant par **F23/F32/F3S/FS3/F2S/FS2** de 60 à 72 po de largeur, préciser le piétement FTZ52SFNL; pour les modèles de 84 po de largeur, préciser le piétement FTZ52LFNL.
- Pour les modèles se terminant par **NP** de 60 po de largeur, préciser le piétement FTZ52SFNL; pour les modèles de 66 à 84 po de largeur, préciser le piétement FTZ52LFNL.
- **La plage de couple de serrage maximale pour toutes les fixations est de 3 à 5 pieds-livres. Ce maximum ne doit pas être dépassé. Ne pas utiliser une perceuse à percussion ou des outils à couple élevé lors du montage comme de tels outils présentent un risque accru d'endommager le produit, risque non couvert par la garantie. L'utilisation d'outils à main est fortement recommandée.**

ZH608424L	84 x 60 x 29.5-49.2	294	14.5	3675\$	3959\$	s.o.	1003\$	
ZH607224L	72 x 60 x 29.5-49.2	273	13.25	3510\$	3767\$	s.o.	894\$	
ZH608424R	84 x 60 x 29.5-49.2	294	14.5	3675\$	3959\$	s.o.	1003\$	
ZH607224R	72 x 60 x 29.5-49.2	273	13.25	3510\$	3767\$	s.o.	894\$	

Préciser ZH60xx24L pour un bureau à **GAUCHE** avec un retour du côté droit ou ZH60xx24R pour un bureau à **DROITE** avec un retour du côté gauche. Le dessus présente un retrait de 1 po du côté long du retour au-dessus du châssis; le dessus primaire présente un retrait de 1/2 po (du côté sans retour); le côté invité présente un surplomb de 2 15/16 po.

Piétement à hauteur réglable FTZ539FSLNL vendu séparément. Expédié facile à monter, 4 boîtes.

- Ne peut recevoir que le mécanisme à hauteur réglable en 2 stades à 3 pieds FTZ539FSLNL.

FTZ539FSLNL	60 x 24 x 29.5-49.2	86	4.5	3144\$	s.o.	s.o.	s.o.	
-------------	---------------------	----	-----	---------------	------	------	------	--

S'utilise avec les bureaux en L à hauteur réglable Zira. Peut soulever jusqu'à 300 lb. Offert dans un fini noir (**BLK**) ou tungstène (**TUN**).

- **La plage de couple de serrage maximale pour toutes les fixations est de 3 à 5 pieds-livres. Ce maximum ne doit pas être dépassé. Ne pas utiliser une perceuse à percussion ou des outils à couple élevé lors du montage comme de tels outils présentent un risque accru d'endommager le produit, risque non couvert par la garantie. L'utilisation d'outils à main est fortement recommandée.**

ENSEMBLES PANNEAUX DE FOND

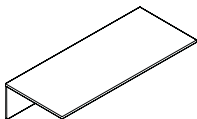

Ensemble dessus et panneau de fond

ZH3084TB	84 x 30 x 16	99	6.75	1256\$	1587\$	746\$	658\$	
ZH3072TB	72 x 30 x 16	85	6	1107\$	1391\$	641\$	567\$	
ZH3066TB	66 x 30 x 16	79	5.5	1033\$	1299\$	610\$	523\$	
ZH3060TB	60 x 30 x 16	71	5	920\$	1164\$	571\$	475\$	
ZH3054TB	54 x 30 x 16	64	4.5	850\$	1068\$	536\$	432\$	
ZH3048TB	48 x 30 x 16	57	4	780\$	972\$	506\$	379\$	
ZH3042TB	42 x 30 x 16	50	3.75	702\$	872\$	475\$	331\$	
ZH2484TB	84 x 24 x 16	86	5.5	1121\$	1391\$	746\$	532\$	
ZH2472TB	72 x 24 x 16	74	5	994\$	1225\$	641\$	453\$	
ZH2466TB	66 x 24 x 16	68	4.5	920\$	1142\$	610\$	419\$	
ZH2460TB	60 x 24 x 16	61	4.25	820\$	1025\$	571\$	379\$	
ZH2454TB	54 x 24 x 16	55	3.75	759\$	937\$	536\$	344\$	
ZH2448TB	48 x 24 x 16	49	3.5	698\$	859\$	506\$	301\$	
ZH2442TB	42 x 24 x 16	43	3	619\$	776\$	475\$	266\$	

Dessus et panneau de fond de 15 po H à utiliser avec le **piétement à hauteur réglable Foli PH3T6601**. Châssis à hauteur réglable non compris. Expédié facile à monter, 1 boîte.

- Ne peut être utilisé avec les piétements FTZ52SFNL, FTZ52LFNL OR FTZ539FSLNL.

À préciser

- Fini - dessus
- Épaisseur du dessus/chant
- Fini - base
- Fini - gestion de câbles

Options

- Stratifié HP
- Empl. découpe-passe-câbles/bloc d'alim.

Accessoires

- Sans poignées de série, préciser le fini de la serrure*
- Tiroir à crayons*
- Bloc d'alimentation

RETOURS COMPATIBLES BUREAUX À HAUT. RÉGL. MODÈLE DIMENSIONS POIDS/LB VOLUME/PI³ DESSUS 1 PO DESSUS 1,5 PO VITRAGE+ STRATIFIÉ+

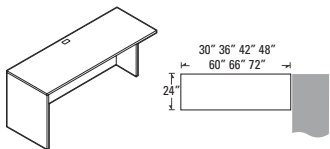

Table jumelable 24 po P - GAUCHE

	L x P x H (DESSUS 1,5 PO)								
Z2472L	72	24	30	164	6	902\$	1069\$	s.o.	345\$
Z2466L	66	24	30	152	6	857\$	1012\$	s.o.	330\$
Z2460L	60	24	30	139	5.25	827\$	952\$	s.o.	330\$
Z2448L	48	24	30	115	4.3	783\$	894\$	s.o.	263\$
Z2442L	42	24	30	103	3.8	719\$	818\$	s.o.	222\$
Z2436L	36	24	30	92	3.3	705\$	770\$	s.o.	167\$
Z2430L	30	24	30	80	3.6	677\$	719\$	s.o.	167\$

Panneau latéral pleine profondeur à gauche. Le panneau latéral étroit à droite se joint à une table jumelable centrale ou de droite de **24 po P** ou à angle droit d'une table autoportante, à un coin allongé de 24 po P, à la fin d'une course droite, ou à un îlot en D ou en P avec un piétement en T ou en H. Un passe-câbles dans la surface de travail. Expédiée facile à monter, 1 boîte.

- Le panneau de fond s'arrête à 1 po du sol.

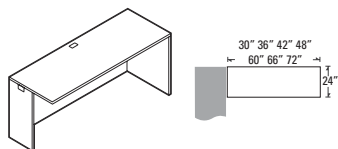

Table jumelable 24 po P - DROITE

Z2472R	72	24	30	164	6	902\$	1069\$	s.o.	345\$
Z2466R	66	24	30	152	6	857\$	1012\$	s.o.	330\$
Z2460R	60	24	30	139	5.25	827\$	952\$	s.o.	330\$
Z2448R	48	24	30	115	4.3	783\$	894\$	s.o.	263\$
Z2442R	42	24	30	103	3.8	719\$	818\$	s.o.	222\$
Z2436R	36	24	30	92	3.3	705\$	770\$	s.o.	167\$
Z2430R	30	24	30	80	3.6	677\$	719\$	s.o.	167\$

Panneau latéral pleine profondeur à droite. Le panneau latéral étroit à gauche se joint à une table jumelable centrale ou de droite de **24 po P** ou à angle droit d'une table autoportante, à un coin allongé de 24 po P, à la fin d'une course droite, ou à un îlot en D ou en P avec un piétement en T ou en H. Un passe-câbles dans la surface de travail. Expédiée facile à monter, 1 boîte.

- Le panneau de fond s'arrête à 1 po du sol.

SURFACES DE TRANSITION POUR BAHUTS ZxxxxBB0L/R & ZxxxxBLFL/R

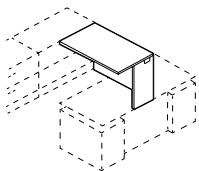

Surface de transition, panneau de fond hauteur - GAUCHE*

ZA2448RL	48	24	30	78	4.3	935\$	1095\$	s.o.	316\$
ZA2442RL	42	24	30	66	3.8	815\$	955\$	s.o.	276\$
ZA2436RL	36	24	30	59	3.3	758\$	879\$	s.o.	237\$
ZA2048RL	48	20	30	72	4.3	892\$	1028\$	s.o.	263\$
ZA2042RL	42	20	30	62	3.8	777\$	896\$	s.o.	231\$
ZA2036RL	36	20	30	56	3.3	724\$	827\$	s.o.	198\$

S'utilise avec les bureaux à hauteur réglable à un caisson. Se joint à un bahut à droite. Expédié facile à monter, 1 boîte.

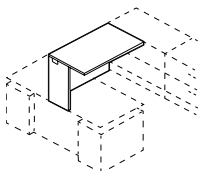

Surface de transition, panneau de fond hauteur - DROITE*

ZA2448RR	48	24	30	78	4.3	935\$	1095\$	s.o.	316\$
ZA2442RR	42	24	30	66	3.8	815\$	955\$	s.o.	276\$
ZA2436RR	36	24	30	59	3.3	758\$	879\$	s.o.	237\$
ZA2048RR	48	20	30	72	4.3	892\$	1028\$	s.o.	263\$
ZA2042RR	42	20	30	62	3.8	777\$	896\$	s.o.	231\$
ZA2036RR	36	20	30	56	3.3	724\$	827\$	s.o.	198\$

S'utilise avec les bureaux à hauteur réglable à un caisson. Se joint à un bahut à gauche. Expédié facile à monter, 1 boîte.

À préciser

Fini - dessus
Épaisseur du dessus/chant
Fini - base
Fini - gestion de câbles

Options

Stratifié HP
Type de panneau de fond*
Empl. découpe-passe-câbles/bloc d'alim.

Accessoires

Bloc d'alimentation

BAHUTS COMPATIBLES SURFACES TRANS. HAUT. RÉGL **MODÈLE** **DIMENSIONS** **POIDS/LB** **VOLUME/PI³** **DESSUS 1 PO** **DESSUS 1,5 PO** **VITRAGE+** **STRATIFIÉ+**

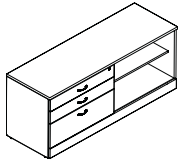

Bahut

L x P x H (DESSUS 1,5 PO)

Z2472BBOL	72 x 24 x 30	261	35.75	2784\$	2935\$	s.o.	473\$
Z2460BBOL	60 x 24 x 30	231	30	2497\$	2621\$	s.o.	395\$
Z2072BBOL	72 x 20 x 30	234	30.25	2659\$	2783\$	s.o.	395\$
Z2060BBOL	60 x 20 x 30	207	25.25	2413\$	2518\$	s.o.	329\$

Compatible avec les surfaces de transition à hauteur réglable. Deux tiroirs simples et un tiroir classeur à **gauche**, rangement ouvert à **droite**. Se joint à la surface de transition à **droite**. Une tablette réglable. Expédié monté, 1 boîte.

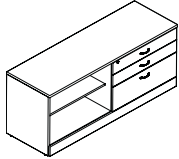

Bahut

Z2472BBOR	72 x 24 x 30	261	35.75	2784\$	2935\$	s.o.	473\$
Z2460BBOR	60 x 24 x 30	231	30	2497\$	2621\$	s.o.	395\$
Z2072BBOR	72 x 20 x 30	234	30.25	2659\$	2783\$	s.o.	395\$
Z2060BBOR	60 x 20 x 30	207	25.25	2413\$	2518\$	s.o.	329\$

Compatible avec les surfaces de transition à hauteur réglable. Deux tiroirs simples et un tiroir classeur à **droite**, rangement ouvert à **gauche**. Se joint à la surface de transition à **gauche**. Une tablette réglable. Expédié monté, 1 boîte.

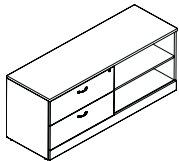

Bahut

Z2472BLFL	72 x 24 x 30	265	35.75	2742\$	2892\$	s.o.	473\$
Z2460BLFL	60 x 24 x 30	235	30	2472\$	2596\$	s.o.	395\$
Z2072BLFL	72 x 20 x 30	239	30.25	2617\$	2740\$	s.o.	395\$
Z2060BLFL	60 x 20 x 30	212	25.25	2382\$	2487\$	s.o.	329\$

Compatible avec les surfaces de transition à hauteur réglable. Classeur latéral à deux tiroirs **gauche**, rangement ouvert à **droite**. Se joint à la surface de transition à **droite**. Une tablette réglable. Expédié monté, 1 boîte.

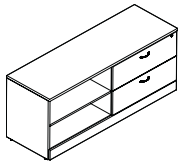

Bahut

Z2472BLFR	72 x 24 x 30	265	35.75	2742\$	2892\$	s.o.	473\$
Z2460BLFR	60 x 24 x 30	235	30	2472\$	2596\$	s.o.	395\$
Z2072BLFR	72 x 20 x 30	239	30.25	2617\$	2740\$	s.o.	395\$
Z2060BLFR	60 x 20 x 30	212	25.25	2382\$	2487\$	s.o.	329\$

Compatible avec les surfaces de transition à hauteur réglable. Classeur latéral à deux tiroirs **droite**, rangement ouvert à **gauche**. Se joint à la surface de transition à **gauche**. Une tablette réglable. Expédié monté, 1 boîte.

À préciser

Fini - dessus
Épaisseur du dessus/chant
Fini - base

Options

Stratifié HP
Numéro de clé
Poignées

BUREAUX À DEUX CAISSONS

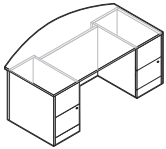

Bureau à dessus arqué à deux caissons

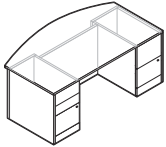

Bureau à dessus arqué à deux caissons

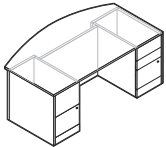

Bureau à dessus arqué à deux caissons

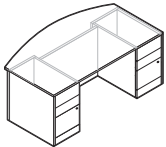

Bureau à dessus arqué à deux caissons

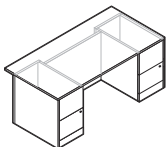

Bureau à deux caissons

MODÈLE DIMENSIONS POIDS/LB VOLUME/PI³ DESSUS 1 PO DESSUS 1,5 PO VITRAGE+ STRATIFIÉ+

L x P x H (DESSUS 1,5 PO)

Z4284FB22	84 x 42 x 30	381	34.25	2694\$	2998\$	873\$	919\$
Z4272FB22	72 x 42 x 30	377	59	2586\$	2851\$	721\$	690\$
Z3672FB22	72 x 36 x 30	317	50.75	2413\$	2645\$	721\$	516\$
Z3666FB22	66 x 36 x 30	306	46.75	2365\$	2580\$	645\$	516\$
Z3660FB22	60 x 36 x 30	295	42.5	2298\$	2497\$	570\$	431\$

Caissons **autoportants** à deux tiroirs classeurs à **gauche** et à **droite**. Les caissons se verrouillent. Le dessus arqué surplombe le bureau de 2,25 po aux extrémités et de 8,125 po au centre. Expédié monté, 1 boîte.

- Les bureaux de 84 po L sont expédiés faciles à monter en 3 boîtes.

Z4284FB32	84 x 42 x 30	379	34.25	2726\$	3030\$	873\$	919\$
Z4272FB32	72 x 42 x 30	375	59	2621\$	2886\$	721\$	690\$
Z3672FB32	72 x 36 x 30	315	50.75	2446\$	2678\$	721\$	516\$
Z3666FB32	66 x 36 x 30	303	46.75	2401\$	2616\$	645\$	516\$
Z3660FB32	60 x 36 x 30	293	42.5	2331\$	2530\$	570\$	431\$

Caisson **autoportant** à deux tiroirs classeurs à **droite** et à deux tiroirs simples et un tiroir classeur à **gauche**. Le tiroir classeur et le tiroir de rangement inférieur se verrouillent. Le dessus arqué surplombe le bureau de 2,25 po aux extrémités et de 8,125 po au centre. Expédié monté, 1 boîte.

- Les bureaux de 84 po L sont expédiés faciles à monter en 3 boîtes.

Z4284FB23	84 x 42 x 30	379	34.25	2726\$	3030\$	873\$	919\$
Z4272FB23	72 x 42 x 30	375	59	2621\$	2886\$	721\$	690\$
Z3672FB23	72 x 36 x 30	315	50.75	2446\$	2678\$	721\$	516\$
Z3666FB23	66 x 36 x 30	303	46.75	2401\$	2616\$	645\$	516\$
Z3660FB23	60 x 36 x 30	293	42.5	2331\$	2530\$	570\$	431\$

Caisson **autoportant** à deux tiroirs classeurs à **gauche** et à deux tiroirs simples et un tiroir classeur à **droite**. Le tiroir classeur et le tiroir de rangement inférieur se verrouillent. Le dessus arqué surplombe le bureau de 2,25 po aux extrémités et de 8,125 po au centre. Expédié monté, 1 boîte.

- Les bureaux de 84 po L sont expédiés faciles à monter en 3 boîtes.

Z4284FB33	84 x 42 x 30	381	34.25	2761\$	3065\$	873\$	919\$
Z4272FB33	72 x 42 x 30	378	59	2654\$	2919\$	721\$	690\$
Z3672FB33	72 x 42 x 30	317	50.75	2483\$	2715\$	721\$	516\$
Z3666FB33	66 x 36 x 30	306	46.75	2434\$	2649\$	645\$	516\$
Z3660FB33	60 x 36 x 30	295	42.5	2369\$	2581\$	570\$	431\$

Caissons **autoportants** à deux tiroirs simples et un tiroir classeur à **gauche** et à **droite**. Le tiroir classeur et le tiroir de rangement inférieur se verrouillent. Le dessus arqué surplombe le bureau de 2,25 po aux extrémités et de 8,125 po au centre. Expédié monté, 1 boîte.

- Les bureaux de 84 po L sont expédiés faciles à monter en 3 boîtes.

Z4284F22	84 x 42 x 30	385	34.25	2597\$	2852\$	873\$	919\$
Z4272F22	72 x 42 x 30	373	59	2499\$	2721\$	721\$	690\$
Z3684F22	84 x 36 x 30	366	59	2444\$	2667\$	873\$	690\$
Z3672F22	72 x 36 x 30	326	50.75	2333\$	2527\$	721\$	516\$
Z3666F22	66 x 36 x 30	315	46.75	2287\$	2462\$	645\$	516\$
Z3660F22	60 x 36 x 30	295	42.5	2244\$	2407\$	570\$	431\$
Z3072F22	72 x 29.7 x 30	293	44	2333\$	2527\$	721\$	516\$
Z3066F22	66 x 29.7 x 30	315	40.25	2287\$	2462\$	645\$	516\$
Z3060F22	60 x 29.7 x 30	268	36.25	2244\$	2407\$	570\$	431\$

Caissons **autoportants** à deux tiroirs classeurs à **gauche** et à **droite**. Les caissons se verrouillent. Expédié monté, 1 boîte.

- Les bureaux de 84 po L sont expédiés faciles à monter en 3 boîtes.

À préciser

Fini - dessus
Épaisseur du dessus/chant
Fini - base
Fini - serrure

Options

Stratifié HP Poignées
Numéro de clé Vitrage - panneau de fond
Type de panneau de fond
Empl. découpe-passe-câbles/bloc d'alim.

Accessoires

Tiroir à crayons
Bloc d'alimentation

BUREAUX À DEUX CAISSONS **MODÈLE** **DIMENSIONS** **POIDS/LB** **VOLUME/PI³** **DESSUS 1 PO** **DESSUS 1,5 PO** **VITRAGE+** **STRATIFIÉ+**

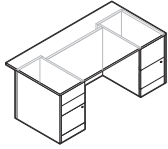

Bureau à deux caissons

L x P x H (DESSUS 1,5 PO)

Z4284F32	84 x 42 x 30	383	34.25	2631\$	2886\$	873\$	919\$
Z4272F32	72 x 42 x 30	371	59	2536\$	2758\$	721\$	690\$
Z3684F32	84 x 36 x 30	365	59	2478\$	2701\$	873\$	690\$
Z3672F32	72 x 36 x 30	324	50.75	2366\$	2560\$	721\$	516\$
Z3666F32	66 x 36 x 30	313	46.75	2323\$	2498\$	645\$	516\$
Z3660F32	60 x 36 x 30	267	42.5	2278\$	2441\$	570\$	431\$
Z3072F32	72 x 29.7 x 30	324	44	2366\$	2560\$	721\$	516\$
Z3066F32	66 x 29.7 x 30	281	40.25	2323\$	2498\$	645\$	516\$
Z3060F32	60 x 29.7 x 30	266	36.25	2278\$	2441\$	570\$	431\$

Caisson **autoportant** à deux tiroirs classeurs à **droite** et à deux tiroirs simples et un tiroir classeur à **gauche**. Le tiroir classeur et le tiroir de rangement inférieur se verrouillent. Expédié monté, 1 boîte.

- Les bureaux de 84 po L sont expédiés faciles à monter en 3 boîtes.

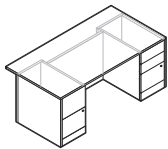

Bureau à deux caissons

Z4284F23	84 x 42 x 30	383	34.25	2631\$	2886\$	873\$	919\$
Z4272F23	72 x 42 x 30	371	59	2536\$	2758\$	721\$	690\$
Z3684F23	84 x 36 x 30	365	59	2478\$	2701\$	873\$	690\$
Z3672F23	72 x 36 x 30	324	50.75	2366\$	2560\$	721\$	516\$
Z3666F23	66 x 36 x 30	313	46.75	2323\$	2498\$	645\$	516\$
Z3660F23	60 x 36 x 30	267	42.5	2278\$	2441\$	570\$	431\$
Z3072F23	72 x 29.7 x 30	292	44	2366\$	2560\$	721\$	516\$
Z3066F23	66 x 29.7 x 30	281	40.25	2323\$	2498\$	645\$	516\$
Z3060F23	60 x 29.7 x 30	266	36.25	2278\$	2441\$	570\$	431\$

Caisson **autoportant** à deux tiroirs classeurs à **gauche** et à deux tiroirs simples et un tiroir classeur à **droite**. Le tiroir classeur et le tiroir de rangement inférieur se verrouillent. Expédié monté, 1 boîte.

- Les bureaux de 84 po L sont expédiés faciles à monter en 3 boîtes.

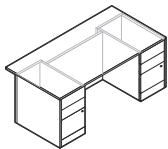

Bureau à deux caissons

Z4284F33	84 x 42 x 30	381	34.25	2664\$	2919\$	873\$	919\$
Z4272F33	72 x 42 x 30	370	59	2571\$	2793\$	721\$	690\$
Z3684F33	84 x 36 x 30	341	59	2511\$	2734\$	873\$	690\$
Z3672F33	72 x 36 x 30	316	50.75	2402\$	2596\$	721\$	516\$
Z3666F33	66 x 36 x 30	305	46.75	2357\$	2532\$	645\$	516\$
Z3660F33	60 x 36 x 30	261	42.5	2313\$	2476\$	570\$	431\$
Z3072F33	72 x 29.7 x 30	291	44	2402\$	2596\$	721\$	516\$
Z3066F33	66 x 29.7 x 30	280	40.25	2357\$	2532\$	645\$	516\$
Z3060F33	60 x 29.7 x 30	261	36.25	2313\$	2476\$	570\$	431\$

Caissons **autoportants** à deux tiroirs simples et un tiroir classeur à **gauche** et à **droite**. Le tiroir classeur et le tiroir de rangement inférieur se verrouillent. Expédié monté, 1 boîte.

- Les bureaux de 84 po L sont expédiés faciles à monter en 3 boîtes.

BUREAUX À UN CAISSON

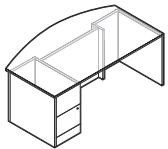

Bureau à dessus arqué à un caisson - GAUCHE

L x P x H (DESSUS 1,5 PO)

Z4284FB2L	84 x 42 x 30	322	21.75	2056\$	2360\$	873\$	919\$
Z4272FB2L	72 x 42 x 30	315	59	1954\$	2219\$	721\$	690\$
Z3672FB2L	72 x 36 x 30	281	50.75	1811\$	2043\$	721\$	516\$
Z3666FB2L	66 x 36 x 30	275	46.75	1761\$	1976\$	645\$	516\$
Z3660FB2L	60 x 36 x 30	260	42.5	1691\$	1890\$	570\$	431\$

Caisson **autoportant** à deux tiroirs classeurs à **gauche** et un faux caisson à **droite**. Le caisson se verrouille. Le dessus arqué surplombe le bureau de 2,25 po aux extrémités et de 8,125 po au centre. Expédié monté, 1 boîte.

- Les bureaux de 84 po L sont expédiés faciles à monter en 2 boîtes.

À préciser

- Fini - dessus
- Épaisseur du dessus/chant
- Fini - base
- Fini - serrure

Options

- Stratifié HP
- Numéro de clé
- Type de panneau de fond
- Empl. découpe-passe-câbles/bloc d'alim.
- Poignées
- Vitrage - panneau de fond

Accessoires

- Tiroir à crayons
- Bloc d'alimentation

BUREAUX À UN CAISSON

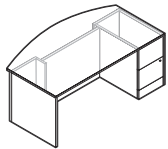

Bureau à dessus arqué à un caisson - DROITE

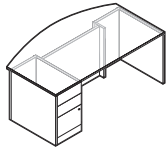

Bureau à dessus arqué à un caisson - GAUCHE

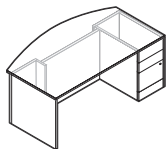

Bureau à dessus arqué à un caisson - DROITE

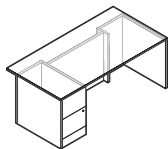

Bureau à un caisson - GAUCHE

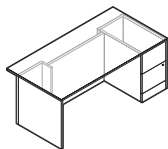

Bureau à un caisson - DROITE

MODÈLE DIMENSIONS POIDS/LB VOLUME/PI³ DESSUS 1 PO DESSUS 1,5 PO VITRAGE+ STRATIFIÉ+

L x P x H (DESSUS 1,5 PO)

Z4284FB2R	84 x 42 x 30	322	21.75	2056\$	2360\$	873\$	919\$
Z4272FB2R	72 x 42 x 30	315	59	1954\$	2219\$	721\$	690\$
Z3672FB2R	72 x 36 x 30	281	50.75	1811\$	2043\$	721\$	516\$
Z3666FB2R	66 x 36 x 30	275	46.75	1761\$	1976\$	645\$	516\$
Z3660FB2R	60 x 36 x 30	260	42.5	1691\$	1890\$	570\$	431\$

Caisson **autoportant** à deux tiroirs classeurs à **droite** et un faux caisson à **gauche**. Le caisson se verrouille. Le dessus arqué surplombe le bureau de 2,25 po aux extrémités et de 8,125 po au centre. Expédié monté, 1 boîte.

- Les bureaux de 84 po L sont expédiés faciles à monter en 2 boîtes.

Z4284FB3L	84 x 42 x 30	320	21.75	2093\$	2397\$	873\$	919\$
Z4272FB3L	72 x 42 x 30	313	59	1986\$	2251\$	721\$	690\$
Z3672FB3L	72 x 36 x 30	280	50.75	1844\$	2076\$	721\$	516\$
Z3666FB3L	66 x 36 x 30	273	46.75	1797\$	2012\$	645\$	516\$
Z3660FB3L	60 x 36 x 30	258	42.5	1745\$	1944\$	570\$	431\$

Caisson **autoportant** à deux tiroirs simples et un tiroir classeur à **gauche** et un faux caisson à **droite**. Le tiroir classeur et le tiroir de rangement inférieur se verrouillent. Le dessus arqué surplombe le bureau de 2,25 po aux extrémités et de 8,125 po au centre. Expédié monté, 1 boîte.

- Les bureaux de 84 po L sont expédiés faciles à monter en 2 boîtes.

Z4284FB3R	84 x 42 x 30	320	21.75	2093\$	2397\$	873\$	919\$
Z4272FB3R	72 x 42 x 30	313	59	1986\$	2251\$	721\$	690\$
Z3672FB3R	72 x 36 x 30	280	50.75	1844\$	2076\$	721\$	516\$
Z3666FB3R	66 x 36 x 30	273	46.75	1797\$	2012\$	645\$	516\$
Z3660FB3R	60 x 36 x 30	258	42.5	1745\$	1944\$	570\$	431\$

Caisson **autoportant** à deux tiroirs simples et un tiroir classeur à **droite** et un faux caisson à **gauche**. Le tiroir classeur et le tiroir de rangement inférieur se verrouillent. Le dessus arqué surplombe le bureau de 2,25 po aux extrémités et de 8,125 po au centre. Expédié monté, 1 boîte.

- Les bureaux de 84 po L sont expédiés faciles à monter en 2 boîtes.

Z4284F2L	84 x 42 x 30	327	21.75	1964\$	2219\$	873\$	919\$
Z4272F2L	72 x 42 x 30	327	59	1866\$	2088\$	721\$	690\$
Z3684F2L	84 x 36 x 30	291	59	1841\$	2064\$	873\$	690\$
Z3672F2L	72 x 36 x 30	266	50.75	1728\$	1922\$	721\$	516\$
Z3666F2L	66 x 36 x 30	254	46.75	1686\$	1861\$	645\$	516\$
Z3660F2L	60 x 36 x 30	244	42.5	1642\$	1808\$	570\$	431\$
Z3072F2L	72 x 29.7 x 30	266	44	1728\$	1922\$	721\$	516\$
Z3066F2L	66 x 29.7 x 30	266	40.25	1686\$	1861\$	645\$	516\$
Z3060F2L	60 x 29.7 x 30	227	36.25	1642\$	1808\$	570\$	431\$

Caisson **autoportant** à deux tiroirs classeurs à **gauche** et un faux caisson à **droite**. Le caisson se verrouille. Expédié monté, 1 boîte.

- Les bureaux de 84 po L sont expédiés faciles à monter en 2 boîtes.

Z4284F2R	84 x 42 x 30	327	21.75	1964\$	2219\$	873\$	919\$
Z4272F2R	72 x 42 x 30	327	59	1866\$	2088\$	721\$	690\$
Z3684F2R	84 x 36 x 30	291	59	1841\$	2064\$	873\$	690\$
Z3672F2R	72 x 36 x 30	266	50.75	1728\$	1922\$	721\$	516\$
Z3666F2R	66 x 36 x 30	254	46.75	1686\$	1861\$	645\$	516\$
Z3660F2R	60 x 36 x 30	244	42.5	1642\$	1808\$	570\$	431\$
Z3072F2R	72 x 29.7 x 30	266	44	1728\$	1922\$	721\$	516\$
Z3066F2R	66 x 29.7 x 30	240	40.25	1686\$	1861\$	645\$	516\$
Z3060F2R	60 x 29.7 x 30	227	36.25	1642\$	1808\$	570\$	431\$

Caisson **autoportant** à deux tiroirs classeurs à **droite** et un faux caisson à **gauche**. Le caisson se verrouille. Expédié monté, 1 boîte.

- Les bureaux de 84 po L sont expédiés faciles à monter en 2 boîtes.

À préciser

Fini - dessus
Épaisseur du dessus/chant
Fini - base
Fini - serrure

Options

Stratifié HP Poignées
Numéro de clé Vitrage - panneau de fond
Type de panneau de fond
Empl. découpe-passe-câbles/bloc d'alim.

Accessoires

Tiroir à crayons
Bloc d'alimentation

BUREAUX À UN CAISSON

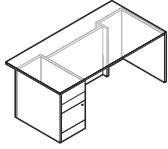

Bureau à un caisson - GAUCHE*

MODÈLE	DIMENSIONS	POIDS/LB	VOLUME/PI ³	DESSUS 1 PO	DESSUS 1,5 PO	VITRAGE+	STRATIFIÉ+
L x P x H (DESSUS 1,5 PO)							
Z4284F3L	84 x 42 x 30	324	21.75	1995\$	2250\$	873\$	919\$
Z4272F3L	72 x 42 x 30	324	59	1901\$	2123\$	721\$	690\$
Z3684F3L	84 x 36 x 30	289	59	1841\$	2064\$	873\$	690\$
Z3672F3L	72 x 36 x 30	264	50.75	1764\$	1958\$	721\$	516\$
Z3666F3L	66 x 36 x 30	252	46.75	1718\$	1893\$	645\$	516\$
Z3660F3L	60 x 36 x 30	242	42.5	1653\$	1816\$	570\$	431\$
Z3072F3L	72 x 29.7 x 30	251	44	1764\$	1958\$	721\$	516\$
Z3066F3L	66 x 29.7 x 30	239	40.25	1718\$	1893\$	645\$	516\$
Z3060F3L	60 x 29.7 x 30	226	36.25	1653\$	1816\$	570\$	431\$

Caisson **autoportant** à deux tiroirs simples et un tiroir classeur à **gauche** et un faux caisson à **droite**. Le tiroir classeur et le tiroir de rangement inférieur se verrouillent. Expédié monté, 1 boîte.

- Les bureaux de 84 po L sont expédiés faciles à monter en 2 boîtes.

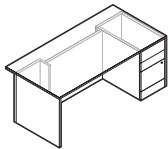

Bureau à un caisson - DROITE*

Z4284F3R	84 x 42 x 30	324	21.75	1995\$	2250\$	873\$	919\$
Z4272F3R	72 x 42 x 30	324	59	1901\$	2123\$	721\$	690\$
Z3684F3R	84 x 36 x 30	289	59	1841\$	2064\$	873\$	690\$
Z3672F3R	72 x 36 x 30	264	50.75	1764\$	1958\$	721\$	516\$
Z3666F3R	66 x 36 x 30	252	46.75	1718\$	1893\$	645\$	516\$
Z3660F3R	60 x 36 x 30	242	42.5	1653\$	1816\$	570\$	431\$
Z3072F3R	72 x 29.7 x 30	251	44	1764\$	1968\$	721\$	543\$
Z3066F3R	66 x 29.7 x 30	239	40.25	1718\$	1893\$	645\$	516\$
Z3060F3R	60 x 29.7 x 30	226	36.25	1653\$	1816\$	570\$	431\$

Caisson **autoportant** à deux tiroirs simples et un tiroir classeur à **droite** et un faux caisson à **gauche**. Le tiroir classeur et le tiroir de rangement inférieur se verrouillent. Expédié monté, 1 boîte.

- Les bureaux de 84 po L sont expédiés faciles à monter en 2 boîtes.

BUREAUX RÉVERSIBLES

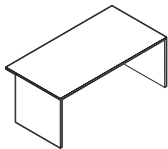

Bureau réversible

L x P x H (DESSUS 1,5 PO)							
Z4284NHD	84 x 42 x 30	207	9.53	1899\$	2271\$	s.o.	955\$
Z3684NHD	84 x 36 x 30	182	8.37	1721\$	2032\$	s.o.	828\$
Z3672NHD	72 x 36 x 30	162	7.25	1555\$	1821\$	s.o.	711\$
Z3666NHD	66 x 36 x 30	153	6.7	1466\$	1716\$	s.o.	651\$
Z3660NHD	60 x 36 x 30	143	6.14	1382\$	1616\$	s.o.	591\$
Z3072NHD	72 x 30 x 30	141	6.19	1416\$	1638\$	s.o.	592\$
Z3066NHD	66 x 30 x 30	133	5.71	1310\$	1527\$	s.o.	545\$
Z3060NHD	60 x 30 x 30	124	5.24	1238\$	1421\$	s.o.	494\$

Deux panneaux latéraux en mélamine avec panneau de fond en retrait pleine hauteur (en mélamine uniquement). Peut recevoir toutes coquilles de rangement Zira de série. Expédié monté, 1 boîte.

À préciser

- Fini - dessus
- Épaisseur du dessus/chant
- Fini - base
- Fini - serrure*

Options

- Stratifié HP
- Numéro de clé
- Vitrage - panneau de fond (sauf returns)
- Empl. découpe-passe-câbles/bloc d'alim.
- Poignées
- Type de panneau de fond*

Accessoires

- Tiroir à crayons
- Bloc d'alimentation

BUREAUX AUTOPORTANTS

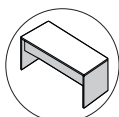
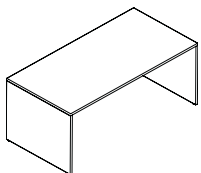

Vue de face

Bureau autoportant

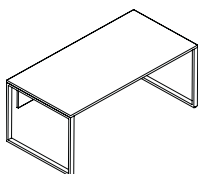

Bureau autoportant - Pieds en métal*

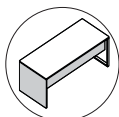
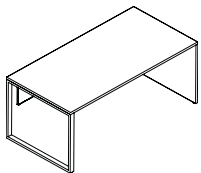

Vue de face

Bureau autoportant - Pieds en métal*

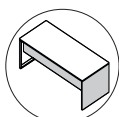
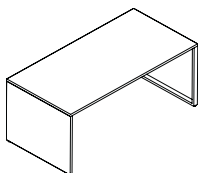

Vue de face

Bureau autoportant - Pieds en métal*

MODÈLE	DIMENSIONS	POIDS/LB	VOLUME/PI ³	DESSUS 1 PO	DESSUS 1,5 PO	VITRAGE+	STRATIFIÉ+
--------	------------	----------	------------------------	-------------	---------------	----------	------------

L x P x H (DESSUS 1,5 PO)

Z3684DK	84 x 36 x 30	168	8.25	1395\$	1684\$	1113\$	828\$
Z3672DK	72 x 36 x 30	152	7.25	1279\$	1532\$	992\$	711\$
Z3666DK	66 x 36 x 30	144	6.75	1222\$	1454\$	908\$	651\$
Z3660DK	60 x 36 x 30	137	6	1166\$	1376\$	847\$	592\$
Z3072DK	72 x 30 x 30	130	6.25	1139\$	1351\$	992\$	592\$
Z3066DK	66 x 30 x 30	123	5.75	1082\$	1292\$	908\$	545\$
Z3060DK	60 x 30 x 30	117	5.25	1029\$	1239\$	847\$	494\$

Deux panneaux latéraux pleine profondeur. Panneau de fond de 12 po H en mélamine. Expédié facile à monter, 1 boîte.

Z3684DM	84 x 36 x 30	167	18.5	2987\$	3283\$	850\$	828\$
Z3672DM	72 x 36 x 30	151	17.5	2875\$	3129\$	733\$	711\$
Z3666DM	66 x 36 x 30	143	17	2820\$	3052\$	645\$	651\$
Z3660DM	60 x 36 x 30	135	16.5	2763\$	2973\$	585\$	592\$
Z3072DM	72 x 30 x 30	133	14.75	2737\$	2949\$	733\$	592\$
Z3066DM	66 x 30 x 30	126	14.25	2680\$	2892\$	645\$	545\$
Z3060DM	60 x 30 x 30	120	14	2625\$	2837\$	585\$	494\$

Deux pieds en métal. Panneau de fond de 12 po H en mélamine. Expédié facile à monter, 3 boîtes.

Z3684DML	84 x 36 x 30	167	13.5	2195\$	2483\$	977\$	828\$
Z3672DML	72 x 36 x 30	151	12.25	2083\$	2329\$	858\$	711\$
Z3666DML	66 x 36 x 30	144	11.75	2027\$	2259\$	772\$	651\$
Z3660DML	60 x 36 x 30	135	11.25	1973\$	2183\$	712\$	592\$
Z3072DML	72 x 30 x 30	131	10.5	1944\$	2154\$	858\$	592\$
Z3066DML	66 x 30 x 30	125	10	1890\$	2100\$	772\$	545\$
Z3060DML	60 x 30 x 30	118	9.5	1834\$	2044\$	712\$	494\$

Un pied en métal à **gauche**, un panneau latéral à **droite**. Panneau de fond de 12 po H en mélamine. Expédié facile à monter, 2 boîtes.

Z3684DMR	84 x 36 x 30	167	13.5	2195\$	2483\$	977\$	828\$
Z3672DMR	72 x 36 x 30	151	12.25	2083\$	2329\$	858\$	711\$
Z3666DMR	66 x 36 x 30	144	11.75	2027\$	2259\$	772\$	651\$
Z3660DMR	60 x 36 x 30	135	11.25	1973\$	2183\$	712\$	592\$
Z3072DMR	72 x 30 x 30	131	10.5	1944\$	2154\$	858\$	592\$
Z3066DMR	66 x 30 x 30	125	10	1890\$	2100\$	772\$	545\$
Z3060DMR	60 x 30 x 30	118	9.5	1834\$	2044\$	712\$	494\$

Un pied en métal à **droite**, un panneau latéral à **gauche**. Panneau de fond de 12 po H en mélamine. Expédié facile à monter, 2 boîtes.

À préciser

Fini - dessus
Épaisseur du dessus/chant
Fini - base
Fini - piétement*

Options

Stratifié HP
Vitrage - panneau de fond
Type de panneau de fond
Empl. découpe-passe-câbles/bloc d'alim.

Accessoires

Tiroir à crayons
Clavier
Bloc d'alimentation

TABLES DE TRANSITION **MODÈLE** **DIMENSIONS** **POIDS/LB** **VOLUME/PI³** **DESSUS 1 PO** **DESSUS 1,5 PO** **VITRAGE+** **STRATIFIÉ+**

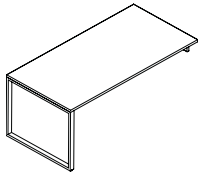

Table chevauchante - GAUCHE

	L x P x H (DESSUS 1,5 PO)							
Z3684OML	84 x 36 x 30		132	13.5	2008\$	2296\$	s.o.	828\$
Z3672OML	72 x 36 x 30		120	12.25	1917\$	2205\$	s.o.	711\$
Z3666OML	66 x 36 x 30		112	11.75	1876\$	2165\$	s.o.	651\$
Z3660OML	60 x 36 x 30		105	11.25	1839\$	2122\$	s.o.	592\$
Z3072OML	72 x 30 x 30		104	10.5	1813\$	2088\$	s.o.	592\$
Z3066OML	66 x 30 x 30		97	10	1771\$	2053\$	s.o.	545\$
Z3060OML	60 x 30 x 30		90	9.5	1736\$	2018\$	s.o.	494\$

Pied en métal à cadre ouvert avec raidisseurs à **gauche**. La table est conçue pour chevaucher des modules de 23,75 po/24,25 po H. Ce module n'est pas autoportant. Expédié facile à monter, 2 boîtes.

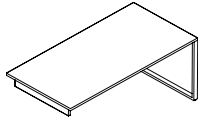

Table chevauchante - DROITE

Z3684OMR	84 x 36 x 30		132	13.5	2008\$	2296\$	s.o.	828\$
Z3672OMR	72 x 36 x 30		120	12.25	1917\$	2205\$	s.o.	711\$
Z3666OMR	66 x 36 x 30		112	11.75	1876\$	2165\$	s.o.	651\$
Z3660OMR	60 x 36 x 30		105	11.25	1839\$	2122\$	s.o.	592\$
Z3072OMR	72 x 30 x 30		104	10.5	1813\$	2088\$	s.o.	592\$
Z3066OMR	66 x 30 x 30		97	10	1771\$	2053\$	s.o.	545\$
Z3060OMR	60 x 30 x 30		90	9.5	1736\$	2018\$	s.o.	494\$

Pied en métal à cadre ouvert avec raidisseurs à **droite**. La table est conçue pour chevaucher des modules de 23,75 po/24,25 po H. Ce module n'est pas autoportant. Expédié facile à monter, 2 boîtes.

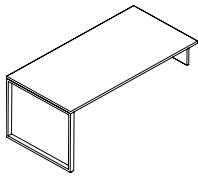

Table chevauchante - GAUCHE

Z3684SOL	84 x 36 x 30		139	13.5	2027\$	2315\$	s.o.	828\$
Z3672SOL	72 x 36 x 30		126	12.25	1938\$	2226\$	s.o.	711\$
Z3666SOL	66 x 36 x 30		118	11.75	1895\$	2184\$	s.o.	651\$
Z3660SOL	60 x 36 x 30		110	11.25	1861\$	2143\$	s.o.	592\$
Z3072SOL	72 x 30 x 30		108	10.5	1834\$	2109\$	s.o.	592\$
Z3066SOL	66 x 30 x 30		100	10	1792\$	2074\$	s.o.	545\$
Z3060SOL	60 x 30 x 30		96	9.5	1757\$	2039\$	s.o.	494\$

Pied en métal à cadre ouvert avec raidisseurs à **gauche**. La table est conçue pour chevaucher des modules de 17,87 po/18,37 po H. Ce module n'est pas autoportant. Expédié facile à monter, 2 boîtes.

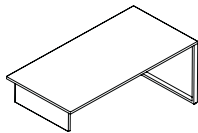

Table chevauchante - DROITE

Z3684SOR	84 x 36 x 30		139	13.5	2027\$	2315\$	s.o.	828\$
Z3672SOR	72 x 36 x 30		126	12.25	1938\$	2226\$	s.o.	711\$
Z3666SOR	66 x 36 x 30		118	11.75	1895\$	2184\$	s.o.	651\$
Z3660SOR	60 x 36 x 30		110	11.25	1861\$	2143\$	s.o.	592\$
Z3072SOR	72 x 30 x 30		108	10.5	1834\$	2109\$	s.o.	592\$
Z3066SOR	66 x 30 x 30		100	10	1792\$	2074\$	s.o.	545\$
Z3060SOR	60 x 30 x 30		96	9.5	1757\$	2039\$	s.o.	494\$

Pied en métal à cadre ouvert avec raidisseurs à **droite**. La table est conçue pour chevaucher des modules de 17,87 po/18,37 po H. Ce module n'est pas autoportant. Expédié facile à monter, 2 boîtes.

À préciser

- Fini - dessus
- Épaisseur du dessus/chant
- Fini - base
- Fini - piétement

Options

- Stratifié HP
- Empl. découpe-passe-câbles/bloc d'alim.

Accessoires

- Tiroir à crayons
- Clavier
- Bloc d'alimentation

RETOURS AFFLEURANTS **MODÈLE** **DIMENSIONS** **POIDS/LB** **VOLUME/PI³** **DESSUS 1 PO** **DESSUS 1,5 PO** **VITRAGE+** **STRATIFIÉ+**

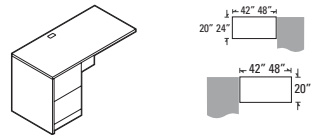

Retour affleurant - GAUCHE

L x P x H (DESSUS 1,5 PO)

Z2448L4	48 x 24 x 30	179	24.25	1365\$	1474\$	s.o.	263\$
Z2442L4	42 x 24 x 30	167	21.5	1365\$	1464\$	s.o.	222\$
Z2048L4	48 x 20 x 30	162	20.5	1285\$	1382\$	s.o.	222\$
Z2042L4	42 x 20 x 30	151	18	1285\$	1382\$	s.o.	222\$

Caisson à **deux tiroirs classeurs à gauche**. Le caisson se verrouille. Un passe-câbles dans la surface de travail. S'utilise avec un bureau à un caisson à droite, un module de coin allongé de 20 po/24 po P à panneau latéral étroit ou un module de coin à cinq faces de 20 po/24 po P à panneau latéral étroit. Expédié monté, 1 boîte.



Retour affleurant - DROITE

Z2448R4	48 x 24 x 30	179	24.25	1365\$	1474\$	s.o.	263\$
Z2442R4	42 x 24 x 30	167	21.5	1365\$	1464\$	s.o.	222\$
Z2048R4	48 x 20 x 30	162	20.5	1285\$	1382\$	s.o.	222\$
Z2042R4	42 x 20 x 30	151	18	1285\$	1382\$	s.o.	222\$

Caisson à **deux tiroirs classeurs à droite**. Le caisson se verrouille. Un passe-câbles dans la surface de travail. S'utilise avec un bureau à un caisson à gauche, un module de coin allongé de 20 po/24 po P à panneau latéral étroit ou un module de coin à cinq faces de 20 po/24 po P à panneau latéral étroit. Expédié monté, 1 boîte.

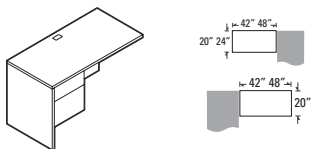

Retour affleurant - GAUCHE*

Z2448FL	48 x 24 x 30	163	24	1082\$	1191\$	s.o.	263\$
Z2442FL	42 x 24 x 30	151	21.25	1082\$	1191\$	s.o.	222\$
Z2048FL	48 x 20 x 30	147	20.25	1022\$	1119\$	s.o.	222\$
Z2042FL	42 x 20 x 30	136	18	1022\$	1119\$	s.o.	222\$

Caisson à **un tiroir simple et un tiroir classeur à gauche**. Le caisson se verrouille. Un porte-crayons. Un passe-câbles dans la surface de travail. S'utilise avec un bureau à un caisson à droite, un module de coin allongé de 20 po/24 po P à panneau latéral étroit ou un module de coin à cinq faces de 20 po/24 po P à panneau latéral étroit. Expédié monté, 1 boîte.



Retour affleurant - DROITE*

Z2448FR	48 x 24 x 30	163	24	1082\$	1191\$	s.o.	263\$
Z2442FR	42 x 24 x 30	151	21.25	1082\$	1191\$	s.o.	222\$
Z2048FR	48 x 20 x 30	147	20.25	1022\$	1119\$	s.o.	222\$
Z2042FR	42 x 20 x 30	136	18	1022\$	1119\$	s.o.	222\$

Caisson à **un tiroir simple et un tiroir classeur à droite**. Le caisson se verrouille. Un porte-crayons. Un passe-câbles dans la surface de travail. S'utilise avec un bureau à un caisson à gauche, un module de coin allongé de 20 po/24 po P à panneau latéral étroit ou un module de coin à cinq faces de 20 po/24 po P à panneau latéral étroit. Expédié monté, 1 boîte.

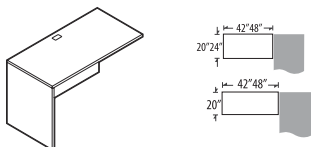

Retour affleurant - GAUCHE

Z2448EL	48 x 24 x 30	117	4.3	759\$	870\$	s.o.	263\$
Z2442EL	42 x 24 x 30	104	3.8	759\$	870\$	s.o.	222\$
Z2048EL	48 x 20 x 30	106	4.3	701\$	798\$	s.o.	222\$
Z2042EL	42 x 20 x 30	94	3.8	701\$	798\$	s.o.	222\$

Le retour ne comporte **aucun caisson**. Un passe-câbles dans la surface de travail. S'utilise avec un bureau à un caisson à droite, un module de coin allongé de 20 po/24 po P à panneau latéral étroit ou un module de coin à cinq faces de 20 po/24 po P à panneau latéral étroit. Expédié monté, 1 boîte.

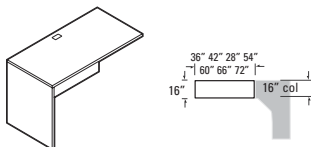

Retour affleurant - GAUCHE

Z1672RL	72 x 15.8 x 30	109	6	674\$	788\$	s.o.	257\$
Z1666RL	66 x 15.8 x 30	102	5.75	646\$	754\$	s.o.	257\$
Z1660RL	60 x 15.8 x 30	95	5.25	606\$	705\$	s.o.	215\$
Z1654RL	54 x 15.8 x 30	87	5.25	573\$	663\$	s.o.	215\$
Z1648RL	48 x 15.8 x 30	80	4.25	529\$	613\$	s.o.	171\$
Z1642RL	42 x 15.8 x 30	70	4	474\$	549\$	s.o.	171\$
Z1636RL	36 x 15.8 x 30	62	3.5	422\$	486\$	s.o.	128\$

Col de 16 po. Le retour ne comporte **aucun caisson**. Un passe-câbles dans la surface de travail. S'utilise avec un bureau à un caisson à droite, un module de coin allongé de 20 po/24 po P à panneau latéral étroit ou un module de coin à cinq faces de 20 po/24 po P à panneau latéral étroit. Expédié monté, 1 boîte.

À préciser

- Fini - dessus
- Épaisseur du dessus/chant
- Fini - base
- Fini - serrure*

Options

- Stratifié HP
- Numéro de clé*
- Type de panneau de fond
- Empl. découpe-passe-câbles/bloc d'alim.
- Poignées*

Accessoires

- Tiroir à crayons
- Bloc d'alimentation

RETOURS AFFLEURANTS **MODÈLE** **DIMENSIONS** **POIDS/LB** **VOLUME/PI³** **DESSUS 1 PO** **DESSUS 1,5 PO** **VITRAGE+** **STRATIFIÉ+**



Retour affleurant - DROITE

	L x P x H (DESSUS 1,5 PO)							
Z2448ER	48 x 24 x 30		117	4.3	759\$	870\$	s.o.	263\$
Z2442ER	42 x 24 x 30		104	3.8	759\$	870\$	s.o.	222\$
Z2048ER	48 x 20 x 30		106	4.3	701\$	798\$	s.o.	222\$
Z2042ER	42 x 20 x 30		94	3.8	701\$	798\$	s.o.	222\$

Le retour ne comporte **aucun caisson**. Un passe-câbles dans la surface de travail. S'utilise avec un bureau à un caisson à gauche, un module de coin allongé de 20 po/24 po P à panneau latéral étroit ou un module de coin à cinq faces de 20 po/24 po P à panneau latéral étroit. Expédié monté, 1 boîte.

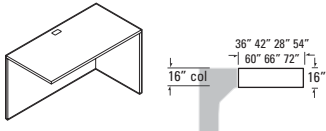

Retour affleurant - DROITE

Z1672RR	72 x 15.8 x 30		109	6	674\$	788\$	s.o.	257\$
Z1666RR	66 x 15.8 x 30		102	5.75	646\$	754\$	s.o.	257\$
Z1660RR	60 x 15.8 x 30		95	5.25	606\$	705\$	s.o.	215\$
Z1654RR	54 x 15.8 x 30		87	5.25	573\$	663\$	s.o.	215\$
Z1648RR	48 x 15.8 x 30		80	4.25	529\$	613\$	s.o.	171\$
Z1642RR	42 x 15.8 x 30		70	4	474\$	549\$	s.o.	171\$
Z1636RR	36 x 15.8 x 30		62	3.5	422\$	486\$	s.o.	128\$

Col de 16 po. Le retour ne comporte **aucun caisson**. Un passe-câbles dans la surface de travail. S'utilise avec un bureau à un caisson à gauche, un module de coin allongé de 20 po/24 po P à panneau latéral étroit ou un module de coin à cinq faces de 20 po/24 po P à panneau latéral étroit. Expédié monté, 1 boîte.

RETOURS RÉVERSIBLES

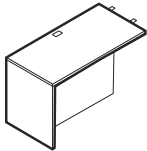

Retour réversible

	L x P x H (DESSUS 1,5 PO)							
Z2448NHR	48 x 24 x 30		83.6	4.78	888\$	1022\$	s.o.	311\$
Z2442NHR	42 x 24 x 30		75.4	3.83	772\$	910\$	s.o.	278\$
Z2048NHR	48 x 20 x 30		75.56	4.3	805\$	933\$	s.o.	261\$
Z2042NHR	42 x 20 x 30		67.96	3.83	738\$	833\$	s.o.	233\$

Retour réversible. Les retours de 24 po P peuvent recevoir toutes coquilles de rangement de série de 23,4 po. Les retours de 20 po P peuvent recevoir toutes coquilles de rangement de série de 19,3 po P. Panneau de fond pleine hauteur (en mélamine uniquement). Expédié prêt à monter, 1 boîte.

RETOURS GAGNE-PLACE

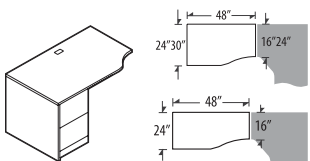

Retour gagne-place - GAUCHE*

	L x P x H (DESSUS 1,5 PO)							
Z3048P4L	48 x 29.69 x 30		222	29	1503\$	1639\$	s.o.	380\$
Z2448P4L	48 x 24 x 30		170	24.25	1205\$	1318\$	s.o.	230\$

Caisson à **deux tiroirs classeurs à gauche**. Le caisson se verrouille. Un passe-câbles dans la surface de travail. Se joint à un module de 24 po ou de 16 po P. Expédié monté, 1 boîte.

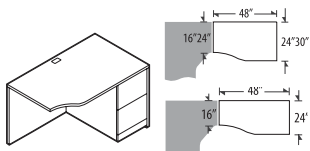

Retour gagne-place - DROITE*

Z3048P4R	48 x 29.69 x 30		222	29	1503\$	1639\$	s.o.	380\$
Z2448P4R	48 x 24 x 30		170	24.25	1205\$	1318\$	s.o.	230\$

Caisson à **deux tiroirs classeurs à droite**. Le caisson se verrouille. Un passe-câbles dans la surface de travail. Se joint à un module de 24 po ou de 16 po P. Expédié monté, 1 boîte.

À préciser

- Fini - dessus
- Épaisseur du dessus/chant
- Fini - base
- Fini - serrure*

Options

- Stratifié HP
- Numéro de clé*
- Type de panneau de fond (sauf ZxxxxP4R/L)
- Empl. découpe-passe-câbles/bloc d'alim.

Poignées*

Accessoires

- Tiroir à crayons (Z2xxxx6RL uniquement)
- Bloc d'alimentation

RETOURS GAGNE-PLACE

MODÈLE

DIMENSIONS

POIDS/LB

VOLUME/PI³

DESSUS 1 PO

DESSUS 1,5 PO

VITRAGE+

STRATIFIÉ+

L x P x H (DESSUS 1,5 PO)

Z247216RL	72 x 24 x 30	135	6	802\$	973\$	s.o.	344\$
Z246616RL	66 x 24 x 30	127	5.75	763\$	923\$	s.o.	344\$
Z246016RL	60 x 24 x 30	118	5.25	716\$	862\$	s.o.	286\$
Z245416RL	54 x 24 x 30	108	5.25	675\$	807\$	s.o.	286\$
Z244816RL	48 x 24 x 30	100	4.25	619\$	739\$	s.o.	230\$
Z244216RL	42 x 24 x 30	88	4	557\$	665\$	s.o.	230\$
Z243616RL	36 x 24 x 30	78	3.5	503\$	595\$	s.o.	171\$
Z207216RL	72 x 20 x 30	123	6	732\$	876\$	s.o.	344\$
Z206616RL	66 x 20 x 30	114	5.75	700\$	831\$	s.o.	344\$
Z206016RL	60 x 20 x 30	106	5.25	655\$	776\$	s.o.	286\$
Z205416RL	54 x 20 x 30	98	5.25	616\$	727\$	s.o.	286\$
Z204816RL	48 x 20 x 30	90	4.25	565\$	668\$	s.o.	230\$
Z204216RL	42 x 20 x 30	80	4	507\$	596\$	s.o.	230\$
Z203616RL	36 x 20 x 30	70	3.5	457\$	535\$	s.o.	171\$

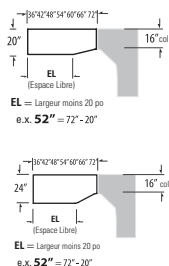
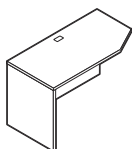

Retour gagne-place - GAUCHE

Col de 16 po. Le retour ne comporte aucun caisson. Un passe-câbles dans la surface de travail. S'utilise avec un module de coin allongé, un bureau ou à un îlot allongé à col de 16 po. Peut recevoir une coquille de module de rangement de même profondeur - se reporter aux pages 173-175. Expédié facile à monter, 1 boîte.

Z247216RR	72 x 24 x 30	135	6	802\$	973\$	s.o.	344\$
Z246616RR	66 x 24 x 30	127	5.75	763\$	923\$	s.o.	344\$
Z246016RR	60 x 24 x 30	118	5.25	716\$	862\$	s.o.	286\$
Z245416RR	54 x 24 x 30	108	5.25	675\$	807\$	s.o.	286\$
Z244816RR	48 x 24 x 30	100	4.25	619\$	739\$	s.o.	230\$
Z244216RR	42 x 24 x 30	88	4	557\$	665\$	s.o.	230\$
Z243616RR	36 x 24 x 30	78	3.5	503\$	595\$	s.o.	171\$
Z207216RR	72 x 20 x 30	123	6	732\$	876\$	s.o.	344\$
Z206616RR	66 x 20 x 30	114	5.75	700\$	831\$	s.o.	344\$
Z206016RR	60 x 20 x 30	106	5.25	655\$	776\$	s.o.	286\$
Z205416RR	54 x 20 x 30	98	5.25	616\$	727\$	s.o.	286\$
Z204816RR	48 x 20 x 30	90	4.25	565\$	668\$	s.o.	230\$
Z204216RR	42 x 20 x 30	80	4	507\$	596\$	s.o.	230\$
Z203616RR	36 x 20 x 30	70	3.5	457\$	535\$	s.o.	171\$

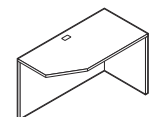
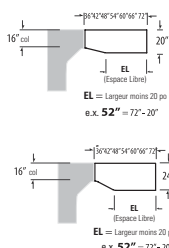

Retour gagne-place - DROITE

Col de 16 po. Le retour ne comporte **aucun caisson**. Un passe-câbles dans la surface de travail. S'utilise avec un module de coin allongé, un bureau ou à un îlot allongé à col de 16 po. Peut recevoir une coquille de module de rangement de même profondeur - se reporter aux pages 173-175. Expédié facile à monter, 1 boîte.

À préciser

- Fini - dessus
- Épaisseur du dessus/chant
- Fini - base
- Fini - serrure

Options

- Passe-câbles suppl.
- Stratifié HP
- Numéro de clé*

Accessoires

- Bloc d'alimentation

RETOURS PLEINE HAUTEUR **MODÈLE** **DIMENSIONS** **POIDS/LB** **VOLUME/PI³** **DESSUS 1 PO** **DESSUS 1,5 PO** **VITRAGE+** **STRATIFIÉ+**

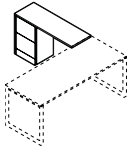

Retour pleine hauteur sans panneau de fond - GAUCHE

L x P x H (DESSUS 1,5 PO)

Z2448NRL	48 x 24 x 30	127	24.25	1318\$	1437\$	s.o.	316\$
Z2442NRL	42 x 24 x 30	123	21.25	1305\$	1410\$	s.o.	276\$
Z2048NRL	48 x 20 x 30	114	20.5	1241\$	1340\$	s.o.	263\$
Z2042NRL	42 x 20 x 30	111	18	1211\$	1299\$	s.o.	231\$

Retour pleine hauteur avec caisson à deux tiroirs classeurs verrouillables à **gauche**. Sans panneau de fond. Expédié facile à monter, 1 boîte.

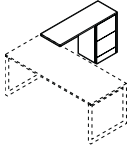

Retour pleine hauteur sans panneau de fond - DROITE

Z2448NRR	48 x 24 x 30	127	24.25	1318\$	1437\$	s.o.	316\$
Z2442NRR	42 x 24 x 30	123	21.25	1305\$	1410\$	s.o.	276\$
Z2048NRR	48 x 20 x 30	114	20.5	1241\$	1340\$	s.o.	263\$
Z2042NRR	42 x 20 x 30	111	18	1211\$	1299\$	s.o.	231\$

Retour pleine hauteur avec caisson à deux tiroirs classeurs verrouillables à **droite**. Sans panneau de fond. Expédié facile à monter, 1 boîte.

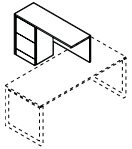

Retour pleine hauteur - GAUCHE

Z2448SRL	48 x 24 x 30	135	24.25	1434\$	1551\$	s.o.	316\$
Z2442SRL	42 x 24 x 30	130	21.25	1410\$	1515\$	s.o.	276\$
Z2048SRL	48 x 20 x 30	123	20.5	1357\$	1455\$	s.o.	263\$
Z2042SRL	42 x 20 x 30	119	18	1316\$	1404\$	s.o.	231\$

Retour pleine hauteur avec caisson à deux tiroirs classeurs verrouillables à **gauche**. Panneau de fond de 12 po H. Expédié facile à monter, 1 boîte.

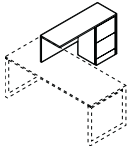

Retour pleine hauteur - DROITE

Z2448SRR	48 x 24 x 30	135	24.25	1434\$	1551\$	s.o.	316\$
Z2442SRR	42 x 24 x 30	130	21.25	1410\$	1515\$	s.o.	276\$
Z2048SRR	48 x 20 x 30	123	20.5	1357\$	1455\$	s.o.	263\$
Z2042SRR	42 x 20 x 30	119	18	1316\$	1404\$	s.o.	231\$

Retour pleine hauteur avec caisson à deux tiroirs classeurs verrouillables à **droite**. Panneau de fond de 12 po H. Expédié facile à monter, 1 boîte.

À préciser

- Fini - dessus
- Épaisseur du dessus/chant
- Fini - base
- Fini - serrure

Options

- Stratifié HP
- Numéro de clé*
- Empl. découpe-passe-câbles/bloc d'alim.
- Poignées

Accessoires

- Tiroir à crayons
- Clavier
- Bloc d'alimentation

RETOURS AFFLEURANTS PLEINE HAUTEUR **MODÈLE** **DIMENSIONS** **POIDS/LB** **VOLUME/PI³** **DESSUS 1 PO** **DESSUS 1,5 PO** **VITRAGE+** **STRATIFIÉ+**

L x P x H (DESSUS 1,5 PO)

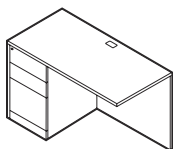

Retour affleurant pleine hauteur - GAUCHE*

Z24723L	72 x 24 x 30	215	35.75	1653\$	1789\$	s.o.	345\$
Z24663L	66 x 24 x 30	202	32.75	1626\$	1762\$	s.o.	330\$
Z24603L	60 x 24 x 30	188	30	1531\$	1667\$	s.o.	330\$
Z24543L	54 x 24 x 30	179	29.75	1478\$	1614\$	s.o.	330\$
Z24483L	48 x 24 x 30	167	24.25	1396\$	1532\$	s.o.	263\$
Z20723L	72 x 20 x 30	183	30.25	1520\$	1656\$	s.o.	345\$
Z20663L	66 x 20 x 30	173	27.75	1472\$	1608\$	s.o.	330\$
Z20603L	60 x 20 x 30	162	25.25	1443\$	1579\$	s.o.	330\$
Z20543L	54 x 20 x 30	154	23	1393\$	1529\$	s.o.	330\$
Z20483L	48 x 20 x 30	144	20.5	1360\$	1496\$	s.o.	263\$

Caisson à deux tiroirs simples, un tiroir classeur à **gauche**. Un passe-câbles dans la surface de travail. Un porte-crayons. Le tiroir classeur et le tiroir de rangement inférieur se verrouillent. Expédié monté, 1 boîte.

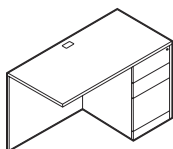

Retour affleurant pleine hauteur - DROITE*

Z24723R	72 x 24 x 30	215	35.75	1653\$	1789\$	s.o.	345\$
Z24663R	66 x 24 x 30	202	32.75	1626\$	1762\$	s.o.	330\$
Z24603R	60 x 24 x 30	188	30	1531\$	1667\$	s.o.	330\$
Z24543R	54 x 24 x 30	179	29.75	1478\$	1614\$	s.o.	330\$
Z24483R	48 x 24 x 30	167	24.25	1396\$	1532\$	s.o.	263\$
Z20723R	72 x 20 x 30	183	30.25	1520\$	1656\$	s.o.	345\$
Z20663R	66 x 20 x 30	173	27.75	1472\$	1608\$	s.o.	330\$
Z20603R	60 x 20 x 30	162	25.25	1443\$	1579\$	s.o.	330\$
Z20543R	54 x 20 x 30	154	23	1393\$	1529\$	s.o.	330\$
Z20483R	48 x 20 x 30	144	20.5	1360\$	1496\$	s.o.	263\$

Caisson à deux tiroirs simples, un tiroir classeur à **droite**. Un passe-câbles dans la surface de travail. Un porte-crayons. Le tiroir classeur et le tiroir de rangement inférieur se verrouillent. Expédié monté, 1 boîte.

SURFACES DE TRANSITION AFFLEURANTES

L x P x H (DESSUS 1,5 PO)

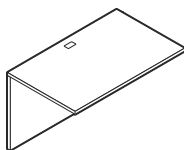

Surface de transition affleurante

Z2448FB	48 x 24 x 30	100	4.3	673\$	784\$	s.o.	263\$
Z2442FB	42 x 24 x 30	86	3.8	673\$	772\$	s.o.	222\$
Z2436FB	36 x 24 x 30	69	3.3	626\$	738\$	s.o.	167\$
Z2048FB	48 x 20 x 30	92	4.3	515\$	607\$	s.o.	222\$
Z2042FB	42 x 20 x 30	80	3.8	490\$	609\$	s.o.	222\$
Z2036FB	36 x 20 x 30	63	3.3	464\$	563\$	s.o.	167\$

Dessus, panneau arrière et ferrures servant à créer une configuration en U en unissant deux modules à panneaux latéraux pleine profondeur. Passe-câbles dans la surface de travail. Expédiée montée, 1 boîte.

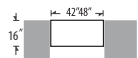
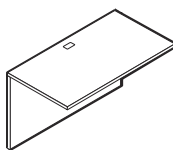

Surface de transition affleurante

Z1648B	48 x 15.8 x 30	66	4.25	448\$	532\$	s.o.	171\$
Z1642B	42 x 15.8 x 30	60	3.75	389\$	465\$	s.o.	171\$

Col de 16 po. Dessus, panneau arrière et ferrures servant à créer une configuration en U en unissant deux modules dotés d'un col de 16 po et d'un panneau latéral pleine profondeur. Passe-câbles dans la surface de travail. Expédiée facile à monter, 1 boîte.

À préciser
Fini - dessus
Épaisseur du dessus/chant
Fini - base

Options
Stratifié HP
Empl. découpe-passe-câbles/bloc d'alim.

Accessoires
Tiroir à crayons
Bloc d'alimentation

SURFACES DE TRANSITION GAGNE-PLACE **MODÈLE** **DIMENSIONS** **POIDS/LB** **VOLUME/PI³** **DESSUS 1 PO** **DESSUS 1,5 PO** **VITRAGE+** **STRATIFIÉ+**

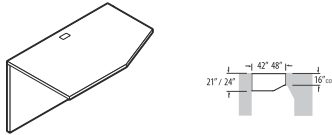

Surface de transition gagne-place - GAUCHE

	L x P x H (DESSUS 1,5 PO)							
Z244816BL	48 x 24 x 30		82	4.25	520\$	640\$	s.o.	230\$
Z244216BL	42 x 24 x 30		71	3.75	458\$	566\$	s.o.	230\$
Z214816BL	48 x 21 x 30		76	4.25	483\$	586\$	s.o.	230\$
Z214216BL	42 x 21 x 30		65	3.75	419\$	508\$	s.o.	230\$

Col de 16 po. Dessus, panneau arrière et ferrures servant à créer une configuration en U. Se joint à un module de coin allongé, un bureau ou un îlot allongé à col de 16 po. Passe-câbles dans la surface de travail. Expédiée facile à monter, 1 boîte.

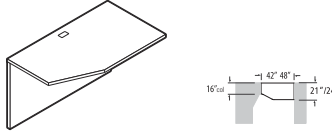

Surface de transition gagne-place - DROITE

Z244816BR	48 x 24 x 30		82	4.25	520\$	640\$	s.o.	230\$
Z244216BR	42 x 24 x 30		71	3.75	458\$	566\$	s.o.	230\$
Z214816BR	48 x 21 x 30		76	4.25	483\$	586\$	s.o.	230\$
Z214216BR	42 x 21 x 30		65	3.75	419\$	508\$	s.o.	230\$

Col de 16 po. Dessus, panneau arrière et ferrures servant à créer une configuration en U. Se joint à un module de coin allongé, un bureau ou un îlot allongé à col de 16 po. Passe-câbles dans la surface de travail. Expédiée facile à monter, 1 boîte.

SURFACES DE TRANSITION

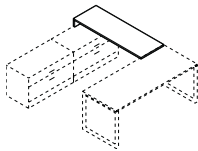

Surface de transition chevauchante - GAUCHE*

	L x P x H (DESSUS 1,5 PO)							
Z2468TRL	68 x 24 x 5.9		64	5.25	662\$	835\$	s.o.	448\$
Z2462TRL	62 x 24 x 5.9		59	4.7	617\$	774\$	s.o.	408\$
Z2472TRL	72 x 24 x 5.9		64	5.25	674\$	848\$	s.o.	473\$
Z2466TRL	66 x 24 x 5.9		62	4.7	634\$	791\$	s.o.	436\$

Pour les rangements de 20 po/24 po PD, 23,75 po/24,25 po H sans panneau de fond. Chevauche le rangement à **droite**. Expédié facile à monter, 1 boîte.

- Les modules Z2462TRR et Z2468TRR s'utilisent avec les rangements de 20 po P.
- Les modules Z2466TRR et Z2472TRR s'utilisent avec les rangements de 24 po P.

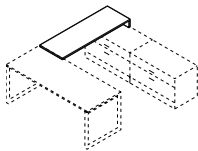

Surface de transition chevauchante - DROITE*

Z2468TRR	68 x 24 x 5.9		64	5.25	662\$	835\$	s.o.	448\$
Z2462TRR	62 x 24 x 5.9		59	4.7	617\$	774\$	s.o.	408\$
Z2472TRR	72 x 24 x 5.9		64	5.25	674\$	848\$	s.o.	473\$
Z2466TRR	66 x 24 x 5.9		62	4.7	634\$	791\$	s.o.	436\$

Pour les rangements de 20 po/24 po PD, 23,75 po/24,25 po H sans panneau de fond. Chevauche le rangement à **gauche**. Expédié facile à monter, 1 boîte.

- Les modules Z2462TRR et Z2468TRR s'utilisent avec les rangements de 20 po P.
- Les modules Z2466TRR et Z2472TRR s'utilisent avec les rangements de 24 po P.

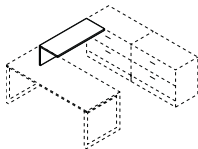

Surface de transition affleurante

Z24483BR	48 x 24 x 13.5		55	3.5	745\$	901\$	s.o.	316\$
Z24423BR	42 x 24 x 13.5		48	3.1	684\$	825\$	s.o.	276\$
Z24363BR	36 x 24 x 13.5		43	2.7	626\$	747\$	s.o.	237\$
Z20483BR	48 x 20 x 13.5		48	3	691\$	825\$	s.o.	263\$
Z20423BR	42 x 20 x 13.5		43	2.7	637\$	756\$	s.o.	231\$
Z20363BR	36 x 20 x 13.5		38	2.4	583\$	686\$	s.o.	198\$

S'utilise avec les rangements ZxxxxBBOL/R et ZxxxxBLFL/R. Panneau de fond de 12 po H. Expédié facile à monter, 1 boîte.

À préciser

Fini - dessus
Épaisseur du dessus/chant
Fini - base

Options

Stratifié HP
Empl. découpe-passe-câbles/bloc d'alim.

Accessoires

Tiroir à crayons*
Bloc d'alimentation

SURFACES DE TRANSITION **MODÈLE** **DIMENSIONS** **POIDS/LB** **VOLUME/PI³** **DESSUS 1 PO** **DESSUS 1,5 PO** **VITRAGE+** **STRATIFIÉ+**

L x P x H (DESSUS 1,5 PO)

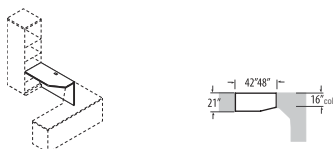

Surface de transition - GAUCHE

Pour un module de rangement de 21 po L. Dessus, panneau arrière, plinthe et ferrures compris. Sert à unir une surface de travail et un module de rangement de 21 po L à col de 16 po. Passe-câbles dans la surface de travail. Expédiée facile à monter, 1 boîte.

Z2148TRBL	48 x 21 x 30	76	4.25	506\$	609\$	s.o.	230\$
Z2142TRBL	42 x 21 x 30	65	3.75	438\$	527\$	s.o.	230\$

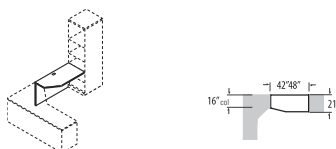

Surface de transition - DROITE

Pour un module de rangement de 21 po L. Dessus, panneau arrière, plinthe et ferrures compris. Sert à unir une surface de travail et un module de rangement de 21 po L à col de 16 po. Passe-câbles dans la surface de travail. Expédiée facile à monter, 1 boîte.

Z2148TRBR	48 x 21 x 30	76	4.25	506\$	609\$	s.o.	230\$
Z2142TRBR	42 x 21 x 30	65	3.75	438\$	527\$	s.o.	230\$

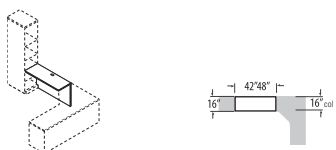

Surface de transition - GAUCHE

Pour un module de rangement de 16 po L. Dessus, panneau arrière et ferrures. Sert à unir une surface de travail et un module de rangement de 16 po L à col de 16 po. Passe-câbles dans la surface de travail. Expédiée facile à monter, 1 boîte.

Z1648TRBL	48 x 16 x 30	69	4.25	466\$	550\$	s.o.	171\$
Z1642TRBL	42 x 16 x 30	59	3.75	409\$	485\$	s.o.	171\$

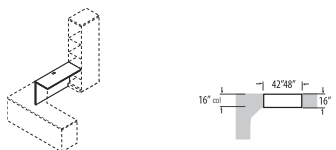

Surface de transition - DROITE

Pour un module de rangement de 16 po L. Dessus, panneau arrière et ferrures. Sert à unir une surface de travail et un module de rangement de 16 po L à col de 16 po. Passe-câbles dans la surface de travail. Expédiée facile à monter, 1 boîte.

Z1648TRBR	48 x 16 x 30	69	4.25	466\$	550\$	s.o.	171\$
Z1642TRBR	42 x 16 x 30	59	3.75	409\$	485\$	s.o.	171\$

À préciser

- Fini - dessus
- Épaisseur du dessus/chant
- Fini - base
- Fini - serrure (sauf Z164xTRBR)

Options

- Stratifié HP
- Poignées*
- Porte vitrée**
- Numéro de clé (sauf Z164xTRBR)
- Type de panneau de fond (Z2xxxCK)
- Empl. découpe-passe-câbles/bloc d'alim.

Accessoires

- Tiroir à crayons (Z2472S2L/R uniquement)
- Bloc d'alimentation (sauf Z2072C)

BAHUTS 18 PO H	MODÈLE	DIMENSIONS	POIDS/LB	VOLUME/PI ³	DESSUS 1 PO	DESSUS 1,5 PO	VITRAGE+	STRATIFIÉ+
----------------	--------	------------	----------	------------------------	-------------	---------------	----------	------------

L x P x H (DESSUS 1,5 PO)

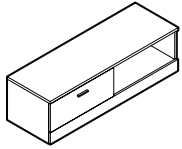

Bahut avec classeur latéral - GAUCHE

Classeur latéral hauteur 1 tiroir à **gauche**, rangement ouvert à **droite**. Expédié monté, 1 boîte.

Z2472LOFL	72 x 24 x 18.37	181	22.75	1834\$	1984\$	s.o.	473\$
Z2460LOFL	60 x 24 x 18.37	160	19.25	1628\$	1752\$	s.o.	395\$
Z2072LOFL	72 x 20 x 18.37	164	19.25	1707\$	1830\$	s.o.	395\$
Z2060LOFL	60 x 20 x 18.37	143	16.25	1505\$	1610\$	s.o.	329\$

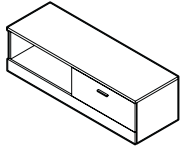

Bahut avec classeur latéral - DROITE

Classeur latéral hauteur 1 tiroir à **droite**, rangement ouvert à **gauche**. Expédié monté, 1 boîte.

Z2472LOFR	72 x 24 x 18.37	181	22.75	1834\$	1984\$	s.o.	473\$
Z2460LOFR	60 x 24 x 18.37	160	19.25	1628\$	1752\$	s.o.	395\$
Z2072LOFR	72 x 20 x 18.37	164	19.25	1707\$	1830\$	s.o.	395\$
Z2060LOFR	60 x 20 x 18.37	143	16.25	1505\$	1610\$	s.o.	329\$

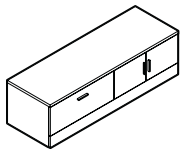

Portes vitrées en option

Bahut avec classeur latéral - GAUCHE*

Classeur latéral hauteur 1 tiroir à **gauche**, rangement à portes à charnières à **droite**. Expédié monté, 1 boîte.

Z2472LSFL	72 x 24 x 18.37	197	22.75	2135\$	2285\$	s.o.	473\$
Z2460LSFL	60 x 24 x 18.37	174	19.25	1925\$	2049\$	s.o.	395\$
Z2072LSFL	72 x 20 x 18.37	178	19.25	2002\$	2126\$	s.o.	395\$
Z2060LSFL	60 x 20 x 18.37	155	16.25	1795\$	1900\$	s.o.	329\$

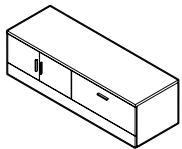

Portes vitrées en option

Bahut avec classeur latéral - DROITE*

Classeur latéral hauteur 1 tiroir à **droite**, rangement à portes à charnières à **gauche**. Expédié monté, 1 boîte.

Z2472LSFR	72 x 24 x 18.37	197	22.75	2135\$	2285\$	s.o.	473\$
Z2460LSFR	60 x 24 x 18.37	174	19.25	1925\$	2049\$	s.o.	395\$
Z2072LSFR	72 x 20 x 18.37	178	19.25	2002\$	2126\$	s.o.	395\$
Z2060LSFR	60 x 20 x 18.37	155	16.25	1795\$	1900\$	s.o.	329\$

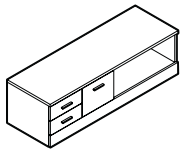

Bahut à rangement mixte - GAUCHE

Module hauteur 1 tiroir à tiroirs variés à **gauche**, rangement ouvert à **droite**. Expédié monté, 1 boîte.

Z2472LMOL	72 x 24 x 18.37	197	22.75	2111\$	2261\$	s.o.	473\$
Z2460LMOL	60 x 24 x 18.37	176	19.25	1926\$	2050\$	s.o.	395\$
Z2072LMOL	72 x 20 x 18.37	178	19.25	1978\$	2101\$	s.o.	395\$
Z2060LMOL	60 x 20 x 18.37	157	16.25	1797\$	1902\$	s.o.	329\$

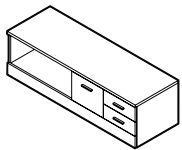

Bahut à rangement mixte - DROITE

Module hauteur 1 tiroir à tiroirs variés à **droite**, rangement ouvert à **gauche**. Expédié monté, 1 boîte.

Z2472LMOR	72 x 24 x 18.37	197	22.75	2111\$	2261\$	s.o.	473\$
Z2460LMOR	60 x 24 x 18.37	176	19.25	1928\$	2050\$	s.o.	395\$
Z2072LMOR	72 x 20 x 18.37	178	19.25	1978\$	2101\$	s.o.	395\$
Z2060LMOR	60 x 20 x 18.37	157	16.25	1797\$	1902\$	s.o.	329\$

À préciser

Fini - dessus
Épaisseur du dessus/chant
Fini - base
Poignées

Options

Stratifié HP
Numéro de clé
Portes à charnière vitrées*
Tiroir de rangement - sans supplément

BAHUTS 24 PO H **MODÈLE** **DIMENSIONS** **POIDS/LB** **VOLUME/PI³** **DESSUS 1 PO** **DESSUS 1,5 PO** **VITRAGE+** **STRATIFIÉ+**

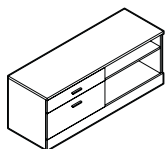

Bahut avec classeur latéral - GAUCHE

L x P x H (DESSUS 1,5 PO)

Z2472HBFL	72 x 24 x 24.25	229	29.25	2298\$	2448\$	s.o.	473\$
Z2460HBFL	60 x 24 x 24.25	201	24.5	2035\$	2159\$	s.o.	395\$
Z2072HBFL	72 x 20 x 24.25	207	24.75	2160\$	2284\$	s.o.	395\$
Z2060HBFL	60 x 20 x 24.25	180	20.75	1905\$	2010\$	s.o.	329\$

Tiroir simple et tiroir classeur hauteur 1,5 tiroir à **gauche**, rangement ouvert à **droite**. Expédié monté, 1 boîte.

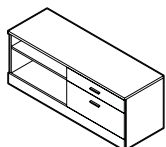

Portes vitrées en option

Bahut avec classeur latéral - DROITE

Z2472HBFR	72 x 24 x 24.25	229	29.25	2298\$	2448\$	s.o.	473\$
Z2460HBFR	60 x 24 x 24.25	201	24.5	2035\$	2159\$	s.o.	395\$
Z2072HBFR	72 x 20 x 24.25	207	24.75	2160\$	2284\$	s.o.	395\$
Z2060HBFR	60 x 20 x 24.25	180	20.75	1905\$	2010\$	s.o.	329\$

Tiroir simple et tiroir classeur hauteur 1,5 tiroir à **droite**, rangement ouvert à **gauche**. Expédié monté, 1 boîte.

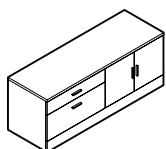

Portes vitrées en option

Bahut avec classeur latéral - GAUCHE*

Z2472HFSL	72 x 24 x 24.25	251	29.25	2688\$	2838\$	s.o.	473\$
Z2460HFSL	60 x 24 x 24.25	221	24.5	2399\$	2523\$	s.o.	395\$
Z2072HFSL	72 x 20 x 24.25	227	24.75	2526\$	2650\$	s.o.	395\$
Z2060HFSL	60 x 20 x 24.25	198	20.75	2255\$	2360\$	s.o.	329\$

Tiroir simple et tiroir classeur hauteur 1,5 tiroir à **gauche**, rangement à portes à charnières à **droite**. Expédié monté, 1 boîte.

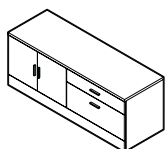

Bahut avec classeur latéral - DROITE*

Z2472HFSSR	72 x 24 x 24.25	251	29.25	2688\$	2838\$	s.o.	473\$
Z2460HFSSR	60 x 24 x 24.25	221	24.5	2399\$	2523\$	s.o.	395\$
Z2072HFSSR	72 x 20 x 24.25	227	24.75	2526\$	2650\$	s.o.	395\$
Z2060HFSSR	60 x 20 x 24.25	198	20.75	2255\$	2360\$	s.o.	329\$

Tiroir simple et tiroir classeur hauteur 1,5 tiroir à **droite**, rangement à portes à charnières à **gauche**. Expédié monté, 1 boîte.

À préciser

- Fini - dessus
- Épaisseur du dessus/chant
- Fini - base
- Poignées

Options

- Stratifié HP
- Numéro de clé
- Portes à charnière vitrées*
- Tiroir de rangement - sans supplément

BAHUTS	MODÈLE	DIMENSIONS	POIDS/LB	VOLUME/PI ³	DESSUS 1 PO	DESSUS 1,5 PO	VITRAGE+	STRATIFIÉ+
--------	--------	------------	----------	------------------------	-------------	---------------	----------	------------

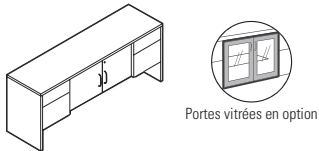

Bahut avec rangement central**

	L x P x H (DESSUS 1,5 PO)							
Z2072C	72 x 20 x 30	261	30	1936\$	2482\$	641\$	345\$	

Caissons à un tiroir simple et un tiroir classeur de part et d'autre. Une tablette réglable derrière les portes à fermeture automatique. Les caissons et les portes se verrouillent (clés identiques). Deux porte-crayons. Le panneau de fond laisse un dégagement de 1 po par rapport au sol pour permettre la gestion de câbles. Expédié monté, 1 boîte.

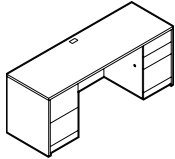

Bahut avec retrait pour les genoux à caissons pleine hauteur

Z2472D4	72 x 24 x 30	282	35.5	2305\$	2512\$	s.o.	358\$
Z2466D4	66 x 24 x 30	272.48	33	2305\$	2446\$	s.o.	330\$
Z2072D4	72 x 20 x 30	258	30	2224\$	2399\$	s.o.	345\$
Z2066D4	66 x 20 x 30	248	27.75	2224\$	2360\$	s.o.	330\$
Z2060D4	60 x 20 x 30	238	25.25	2153\$	2265\$	s.o.	304\$

Caisson à deux tiroirs simples et un tiroir classeur à **droite**. Caisson à deux tiroirs classeurs à **gauche**. L'espace central est vide. Le tiroir classeur et le tiroir de rangement inférieur se verrouillent (clés identiques). Un porte-crayons. Passe-câbles dans la surface de travail. Le panneau de fond laisse un dégagement de 1 po par rapport au sol pour permettre la gestion de câbles. Expédié monté, 1 boîte.

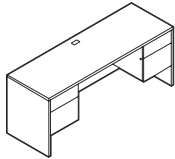

Bahut avec retrait pour les genoux*

Z2472CK	72 x 24 x 30	262	35.5	1867\$	2139\$	s.o.	358\$
Z2466CK	66 x 24 x 30	250	33	1867\$	2072\$	s.o.	330\$
Z2072CK	72 x 20 x 30	228	30	1599\$	1752\$	s.o.	345\$
Z2066CK	66 x 20 x 30	218	27.75	1599\$	1712\$	s.o.	330\$
Z2060CK	60 x 20 x 30	209	25.25	1566\$	1651\$	s.o.	304\$

Caissons à un tiroir simple et un tiroir classeur de part et d'autre. L'espace central est vide. Les caissons se verrouillent (clés identiques). Deux porte-crayons. Passe-câbles dans la surface de travail. Le panneau de fond laisse un dégagement de 1 po par rapport au sol pour permettre la gestion de câbles. Expédié monté, 1 boîte.

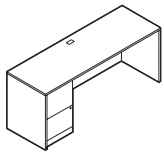

Bahut à un caisson pleine hauteur - GAUCHE

Z2472S2L	72 x 24 x 30	228	35.5	1586\$	1864\$	s.o.	345\$
Z2466S2L	66 x 24 x 30	217	33	1586\$	1788\$	s.o.	330\$
Z2072S2L	72 x 20 x 30	203	30	1498\$	1689\$	s.o.	345\$
Z2066S2L	66 x 20 x 30	194	27.75	1498\$	1650\$	s.o.	345\$
Z2060S2L	60 x 20 x 30	184	25.25	1432\$	1544\$	s.o.	304\$

Caisson à deux tiroirs classeurs pleine hauteur à **gauche**. Le caisson se verrouille. Passe-câbles dans la surface de travail. Le panneau de fond laisse un dégagement de 1 po par rapport au sol pour permettre la gestion de câbles. Expédié monté, 1 boîte.

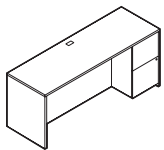

Bahut à un caisson pleine hauteur - DROITE

Z2472S2R	72 x 24 x 30	228	35.5	1586\$	1864\$	s.o.	345\$
Z2466S2R	66 x 24 x 30	217	33	1586\$	1788\$	s.o.	330\$
Z2072S2R	72 x 20 x 30	203	30	1498\$	1689\$	s.o.	345\$
Z2066S2R	66 x 20 x 30	194	27.75	1498\$	1650\$	s.o.	345\$

Caisson à deux tiroirs classeurs pleine hauteur à **droite**. Le caisson se verrouille. Passe-câbles dans la surface de travail. Le panneau de fond laisse un dégagement de 1 po par rapport au sol pour permettre la gestion de câbles. Expédié monté, 1 boîte.

À préciser

Fini - dessus
Épaisseur du dessus/chant
Fini - base
Fini - serrure

Options

Stratifié HP
Numéro de clé
Type de panneau de fond*
Empl. découpe-passe-câbles/bloc d'alim.
Poignées
Porte vitrée**

Accessoires

Tiroir à crayons (Z2472S2L/R uniquement)
Bloc d'alimentation (sauf Z2072C)

BAHUTS	MODÈLE	DIMENSIONS	POIDS/LB	VOLUME/PI ³	DESSUS 1 PO	DESSUS 1,5 PO	VITRAGE+	STRATIFIÉ+
--------	--------	------------	----------	------------------------	-------------	---------------	----------	------------

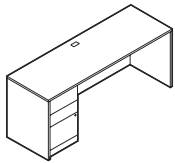

Bahut à un caisson pleine hauteur - GAUCHE*

	L x P x H (DESSUS 1,5 PO)							
Z2472S4L	72 x 24 x 30	225	35.5	1738\$	1807\$	s.o.	345\$	
Z2466S4L	66 x 24 x 30	215	33	1582\$	1737\$	s.o.	330\$	
Z2072S4L	72 x 20 x 30	205	30	1467\$	1640\$	s.o.	345\$	
Z2066S4L	66 x 20 x 30	195	27.75	1467\$	1599\$	s.o.	345\$	
Z2060S4L	60 x 20 x 30	185	25.25	1389\$	1501\$	s.o.	304\$	

Caisson pleine hauteur à deux tiroirs simples et un tiroir classeur à **gauche**. Le tiroir classeur et le tiroir de rangement inférieur se verrouillent. Un porte-crayons. Un passe-câbles dans la surface de travail. Le panneau de fond laisse un dégagement de 1 po par rapport au sol pour permettre la gestion de câbles. Expédié monté, 1 boîte.

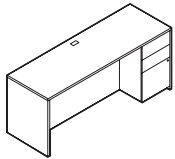

Bahut à un caisson pleine hauteur - DROITE*

Z2472S4R	72 x 24 x 30	225	35.5	1738\$	1807\$	s.o.	345\$	
Z2466S4R	66 x 24 x 30	215	33	1582\$	1737\$	s.o.	330\$	
Z2072S4R	72 x 20 x 30	205	30	1467\$	1640\$	s.o.	345\$	
Z2066S4R	66 x 20 x 30	195	27.75	1467\$	1599\$	s.o.	345\$	
Z2060S4R	60 x 20 x 30	185	25.25	1389\$	1501\$	s.o.	304\$	

Caisson pleine hauteur à deux tiroirs simples et un tiroir classeur à **droite**. Le tiroir classeur et le tiroir de rangement inférieur se verrouillent. Un porte-crayons. Un passe-câbles dans la surface de travail. Le panneau de fond laisse un dégagement de 1 po par rapport au sol pour permettre la gestion de câbles. Expédié monté, 1 boîte.

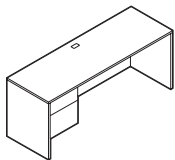

Bahut à un caisson - GAUCHE*

Z2472CSL	72 x 24 x 30	210	35.75	1503\$	1631\$	s.o.	358\$	
Z2466CSL	66 x 24 x 30	199	32.75	1503\$	1561\$	s.o.	330\$	
Z2072CSL	72 x 20 x 30	190	30.25	1275\$	1428\$	s.o.	345\$	
Z2066CSL	66 x 20 x 30	180	27.75	1275\$	1387\$	s.o.	330\$	
Z2060CSL	60 x 20 x 30	171	25.25	1205\$	1296\$	s.o.	304\$	

Caisson à un tiroir simple et un tiroir classeur à **gauche**. Le caisson se verrouille. Un porte-crayons. Un passe-câbles dans la surface de travail. Le panneau de fond laisse un dégagement de 1 po par rapport au sol pour permettre la gestion de câbles. Expédié monté, 1 boîte.

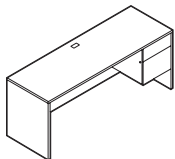

Bahut à un caisson - DROITE*

Z2472CSR	72 x 24 x 30	210	35.75	1503\$	1631\$	s.o.	358\$	
Z2466CSR	66 x 24 x 30	199	32.75	1503\$	1561\$	s.o.	330\$	
Z2072CSR	72 x 20 x 30	190	30	1275\$	1428\$	s.o.	345\$	
Z2066CSR	66 x 20 x 30	180	27.75	1275\$	1387\$	s.o.	330\$	
Z2060CSR	60 x 20 x 30	171	25.25	1205\$	1296\$	s.o.	304\$	

Caisson à un tiroir simple et un tiroir classeur à **droite**. Le caisson se verrouille. Un porte-crayons. Un passe-câbles dans la surface de travail. Le panneau de fond laisse un dégagement de 1 po par rapport au sol pour permettre la gestion de câbles. Expédié monté, 1 boîte.

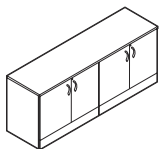

Portes vitrées en option

Bahut - armoires de rangement**

Z2472SCSC	72 x 24 x 30	290	35.75	2196\$	2342\$	799\$	345\$	
Z2072SCSC	72 x 20 x 30	263	30.25	1992\$	2123\$	799\$	345\$	

Deux armoires de rangement côte à côte. Une tablette réglable derrière les portes à charnières. Les portes se verrouillent (clés identiques). Expédié monté, 1 boîte.

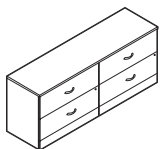

Bahut - classeurs latéraux

Z2472LF2	72 x 24 x 30	345	35.75	2885\$	3148\$	s.o.	345\$	
Z2072LF2	72 x 20 x 30	315	30.25	2826\$	3089\$	s.o.	345\$	

Deux classeurs latéraux côte à côte. Les tiroirs se verrouillent (clés identiques). Tringles de suspension comprises pour le classement latéral et avant-arrière de dossiers suspendus format lettre et juridique. Suspension antibasculement. Expédié monté, 1 boîte.

À préciser







Finis - dessus
Épaisseur du dessus/chant
Finis - base
Finis - serrure*

Options

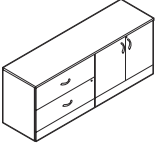
Stratifié HP Poignées Porte vitrée**
Numéro de clé (sauf Z2x7ZSCSC)
Empl. découpe-passe-câbles/bloc d'alim. (sauf Z2x72LF2)

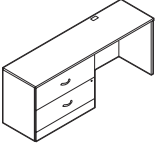
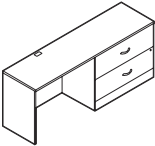
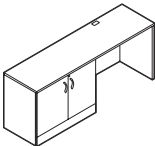
Accessoires

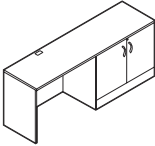
Tiroir à crayons**
Bloc d'alimentation*

BAHUTS	MODÈLE	DIMENSIONS	POIDS/LB	VOLUME/PI ³	DESSUS 1 PO	DESSUS 1,5 PO	VITRAGE+	STRATIFIÉ+	
		L x P x H (DESSUS 1,5 PO)							
  <p>Portes vitrées en option</p> <p>Bahut à un classeur latéral et une armoire de rangement*</p>	Z2472LS	72 x 24 x 30	309	35.75	2584\$	2847\$	721\$	345\$	
	Z2072LS	72 x 20 x 30	279	30.25	2527\$	2793\$	721\$	345\$	
<p>Un classeur latéral à deux tiroirs classeurs et une armoire de rangement. Les modules se verrouillent (clés identiques). L'armoire de rangement comporte une tablette réglable. Des tringles de suspension sont comprises pour le classement latéral et avant-arrière de chemises suspendues format lettre et juridique. Mécanisme d'interverrouillage. Expédié monté, 1 boîte.</p> <ul style="list-style-type: none"> • Les tiroirs sont construits pour recevoir des chemises suspendues; ils ne sont PAS adaptés pour y empiler divers articles. 									
 <p>Bahut, un classeur latéral et un module de retrait pour les genoux - GAUCHE</p>	Z2472LKL	72 x 24 x 30	262	35.75	2273\$	2536\$	s.o.	345\$	
	Z2072LKL	72 x 20 x 30	235	30.25	2213\$	2476\$	s.o.	345\$	
<p>Un classeur latéral à deux tiroirs classeurs à gauche. Les tiroirs se verrouillent. Des tringles de suspension sont comprises pour le classement latéral et avant-arrière de chemises suspendues format lettre et juridique. Mécanisme d'interverrouillage. Un passe-câbles dans la surface de travail. Le panneau de fond laisse un dégagement de 1 po par rapport au sol pour permettre la gestion de câbles. Expédié monté, 1 boîte.</p> <ul style="list-style-type: none"> • Les tiroirs sont construits pour recevoir des chemises suspendues; ils ne sont PAS adaptés pour y empiler divers articles. 									
 <p>Bahut, un classeur latéral et un module de retrait pour les genoux - DROITE</p>	Z2472LKR	72 x 24 x 30	262	35.75	2273\$	2536\$	s.o.	345\$	
	Z2072LKR	72 x 20 x 30	235	30.25	2213\$	2476\$	s.o.	345\$	
<p>Un classeur latéral à deux tiroirs classeurs à droite. Les tiroirs se verrouillent. Des tringles de suspension sont comprises pour le classement latéral et avant-arrière de chemises suspendues format lettre et juridique. Mécanisme d'interverrouillage. Un passe-câbles dans la surface de travail. Le panneau de fond laisse un dégagement de 1 po par rapport au sol pour permettre la gestion de câbles. Expédié monté, 1 boîte.</p> <ul style="list-style-type: none"> • Les tiroirs sont construits pour recevoir des chemises suspendues; ils ne sont PAS adaptés pour y empiler divers articles. 									
  <p>Portes vitrées en option</p> <p>Bahut, une armoire de rangement et un module de retrait pour les genoux - GAUCHE*</p>	Z2472SKL	72 x 24 x 30	241	35.75	1788\$	2051\$	721\$	345\$	
	Z2072SKL	72 x 20 x 30	207	30.25	1728\$	1990\$	721\$	345\$	
<p>Une armoire de rangement à gauche. Les portes se verrouillent. L'armoire de rangement comprend une tablette réglable. Un passe-câbles dans la surface de travail. Le panneau de fond laisse un dégagement de 1 po par rapport au sol pour permettre la gestion de câbles. Expédié monté, 1 boîte.</p>									
  <p>Portes vitrées en option</p> <p>Bahut, une armoire de rangement et un module de retrait pour les genoux - DROITE*</p>	Z2472SKR	72 x 24 x 30	241	35.75	1788\$	2051\$	721\$	345\$	
	Z2072SKR	72 x 20 x 30	207	30.25	1728\$	1990\$	721\$	345\$	
<p>Une armoire de rangement à droite. Les portes se verrouillent. L'armoire de rangement comprend une tablette réglable. Un passe-câbles dans la surface de travail. Le panneau de fond laisse un dégagement de 1 po par rapport au sol pour permettre la gestion de câbles. Expédié monté, 1 boîte.</p>									

À préciser

Fini - dessus
Épaisseur du dessus/chant
Fini - base
Poignées

Options

Stratifié HP
Numéro de clé
Empl. découpe-passe-câbles/bloc d'alim.
Vitrage - panneau de fond (Z2x72LS)

Accessoires

Bloc d'alimentation (sauf Z2x72LS)

BAHUTS	MODÈLE	DIMENSIONS	POIDS/LB	VOLUME/PI ³	DESSUS 1 PO	DESSUS 1,5 PO	VITRAGE+	STRATIFIÉ+
--------	--------	------------	----------	------------------------	-------------	---------------	----------	------------

L x P x H (DESSUS 1,5 PO)

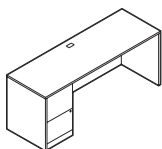

Bahut à un caisson pleine hauteur - GAUCHE

Z2472CS2L	72 x 24 x 30	288	35.5	1586\$	1864\$	s.o.	345\$
Z2466CS2L	66 x 24 x 30	271	33	1586\$	1788\$	s.o.	330\$
Z2072CS2L	72 x 20 x 30	193	30	1498\$	1689\$	s.o.	345\$
Z2066CS2L	66 x 20 x 30	183	27.75	1498\$	1650\$	s.o.	330\$

Caisson à deux tiroirs classeurs à **gauche**. Le caisson se verrouille. Un passe-câbles dans la surface de travail. Expédié monté, 1 boîte.

- Les tiroirs sont construits pour recevoir des chemises suspendues; ils ne sont PAS adaptés pour y empiler divers articles.

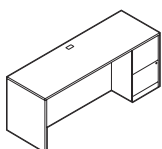

Bahut à un caisson pleine hauteur - DROITE

Z2472CS2R	72 x 24 x 30	288	35.5	1586\$	1864\$	s.o.	345\$
Z2466CS2R	66 x 24 x 30	271	33	1586\$	1788\$	s.o.	330\$
Z2072CS2R	72 x 20 x 30	193	30	1498\$	1689\$	s.o.	345\$
Z2066CS2R	66 x 20 x 30	184	27.75	1498\$	1650\$	s.o.	330\$

Caisson à deux tiroirs classeurs à **droite**. Le caisson se verrouille. Un passe-câbles dans la surface de travail. Expédié monté, 1 boîte.

- Les tiroirs sont construits pour recevoir des chemises suspendues; ils ne sont PAS adaptés pour y empiler divers articles.

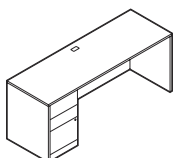

Bahut à un caisson pleine hauteur - GAUCHE

Z2472CS4L	72 x 24 x 30	289	35.5	1738\$	1807\$	s.o.	345\$
Z2466CS4L	66 x 24 x 30	272	33	1582\$	1737\$	s.o.	330\$
Z2072CS4L	72 x 20 x 30	194	30	1467\$	1640\$	s.o.	345\$
Z2066CS4L	66 x 20 x 30	185	27.75	1467\$	1599\$	s.o.	330\$

Caisson à deux tiroirs simples et un tiroir classer à **gauche**. Le tiroir classer et le tiroir de rangement inférieur se verrouillent. Un porte-crayons. Un passe-câbles dans la surface de travail. Expédié monté, 1 boîte.

- Les tiroirs sont construits pour recevoir des chemises suspendues; ils ne sont PAS adaptés pour y empiler divers articles.

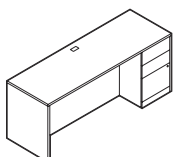

Bahut à un caisson pleine hauteur - DROITE

Z2472CS4R	72 x 24 x 30	289	35.5	1738\$	1807\$	s.o.	345\$
Z2466CS4R	66 x 24 x 30	272	33	1582\$	1737\$	s.o.	330\$
Z2072CS4R	72 x 20 x 30	194	30	1467\$	1640\$	s.o.	345\$
Z2066CS4R	66 x 20 x 30	185	27.75	1467\$	1599\$	s.o.	330\$

Caisson à deux tiroirs simples et un tiroir classer à **droite**. Le tiroir classer et le tiroir de rangement inférieur se verrouillent. Un porte-crayons. Un passe-câbles dans la surface de travail. Expédié monté, 1 boîte.

- Les tiroirs sont construits pour recevoir des chemises suspendues; ils ne sont PAS adaptés pour y empiler divers articles.

À préciser

Fini - dessus
Épaisseur du dessus/chant
Fini - base
Fini - serrure

Options

Stratifié HP
Poignées
Numéro de clé
Empl. découpe-passe-câbles/bloc d'alim.

Accessoires

Tiroir à crayons
Bloc d'alimentation

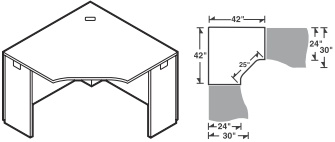
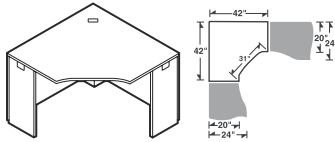
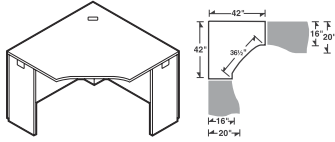
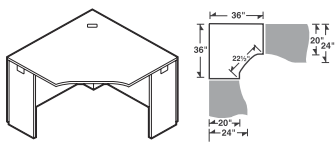
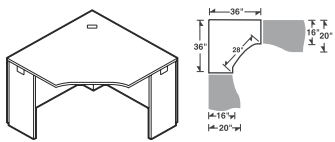
MODULES DE COIN À CINQ FACES		MODÈLE	DIMENSIONS	POIDS/LB	VOLUME/PI ³	DESSUS 1 PO	DESSUS 1,5 PO	VITRAGE+	STRATIFIÉ+
			L x P x H (DESSUS 1,5 PO)						
 <p>Module de coin à cinq faces, col de 24 po</p>	Z42245C	42 x 42 x 30	132	5.75	1117\$	1301\$	s.o.	484\$	
<p>Se joint à un module jumelable gagne-place de 30 po P ou à un module jumelable, un retour ou une surface de transition jumelable de 24 po P. Un passe-câbles dans la surface de travail. Panneaux latéraux étroits à gauche et à droite. Ce module n'est pas autoportant. Expédié facile à monter, 1 boîte.</p> <ul style="list-style-type: none"> • Le panneau de fond s'arrête à 1 po du sol. 									
 <p>Module de coin à cinq faces, col de 20 po</p>	Z42205C	42 x 42 x 30	128	5.75	1117\$	1301\$	s.o.	484\$	
<p>Se joint à un module jumelable gagne-place de 24 po P ou à un module jumelable, un retour ou une surface de transition jumelable de 20 po P. Un passe-câbles dans la surface de travail. Panneaux latéraux étroits à gauche et à droite. Ce module n'est pas autoportant. Expédié facile à monter, 1 boîte.</p> <ul style="list-style-type: none"> • Le panneau de fond s'arrête à 1 po du sol. 									
 <p>Module de coin à cinq faces, col de 16 po</p>	Z42165C	42 x 42 x 30	124	5.75	950\$	1093\$	s.o.	460\$	
<p>Se joint à un module jumelable gagne-place de 20 po P ou à un retour, un classeur latéral, un bahut avec rangement et classeur latéral, un bahut ou une surface de transition de 16 po P. Un passe-câbles dans la surface de travail. Panneaux latéraux étroits à gauche et à droite. Ce module n'est pas autoportant. Expédié facile à monter, 1 boîte.</p> <ul style="list-style-type: none"> • Le panneau de fond s'arrête à 1 po du sol. 									
 <p>Module de coin à cinq faces, col de 20 po</p>	Z36205C	36 x 36 x 30	109	4.8	954\$	1045\$	s.o.	311\$	
<p>Se joint à un module jumelable gagne-place de 24 po P, à un retour jumelable, un classeur latéral, un bahut avec rangement et classeur latéral, un bahut ou une surface de transition de 20 po P. Un passe-câbles dans la surface de travail. Panneaux latéraux étroits à gauche et à droite. Ce module n'est pas autoportant. Expédié facile à monter, 1 boîte.</p> <ul style="list-style-type: none"> • Le panneau de fond s'arrête à 1 po du sol. 									
 <p>Module de coin à cinq faces, col de 16 po</p>	Z36165C	36 x 36 x 30	105	4.8	829\$	938\$	s.o.	257\$	
<p>Se joint à un module jumelable gagne-place de 20 po P ou à un retour, un classeur latéral, un bahut avec rangement et classeur latéral, un bahut ou une surface de transition de 16 po P. Un passe-câbles dans la surface de travail. Panneaux latéraux étroits à gauche et à droite. Ce module n'est pas autoportant. Expédié facile à monter, 1 boîte.</p> <ul style="list-style-type: none"> • Le panneau de fond s'arrête à 1 po du sol. 									

À préciser

Fini - dessus
Épaisseur du dessus/chant
Fini - base

Options

Stratifié HP
Type de panneau de fond
Empl. découpe-passe-câbles/bloc d'alim.

Accessoires

Bloc d'alimentation
Clavier

MODULES DE COIN ALLONGÉS - GAUCHE

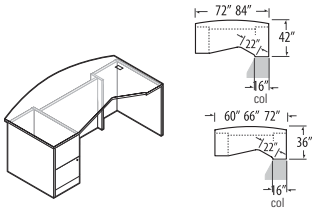

Bureau allongé à dessus arqué à un caisson - GAUCHE

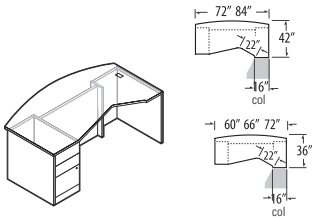

Bureau allongé à dessus arqué à un caisson - GAUCHE

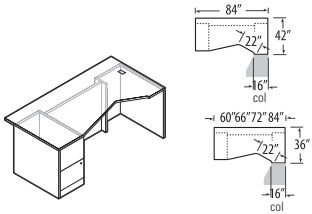

Bureau allongé à un caisson - GAUCHE

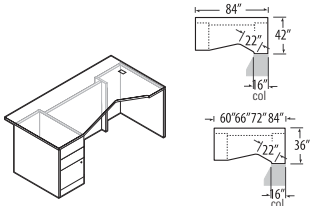

Bureau allongé à un caisson - GAUCHE

MODÈLE DIMENSIONS POIDS/LB VOLUME/PI³ DESSUS 1 PO DESSUS 1,5 PO VITRAGE+ STRATIFIÉ+

L x P x H (DESSUS 1,5 PO)

Z4284EB2L	84 x 42 x 30	316	20.5	2059\$	2331\$	873\$	919\$
Z4272EB2L	72 x 42 x 30	331	59	1945\$	2177\$	721\$	690\$
Z3672EB2L	72 x 36 x 30	273	50.75	1770\$	1977\$	721\$	516\$
Z3666EB2L	66 x 36 x 30	260	46.75	1739\$	1927\$	645\$	516\$
Z3660EB2L	60 x 36 x 30	257	42.5	1691\$	1860\$	570\$	431\$

Surface allongée à gauche. Caisson **autoportant** pleine hauteur à deux tiroirs classeurs à **gauche** et un faux caisson à **droite**. Le caisson se verrouille. Se joint à un retour ou à une surface de transition à col de 16 po. Un passe-câbles dans le coin. Le dessus arqué surplombe le bureau de 2,25 po aux extrémités et de 6 po au centre. Expédié monté, 1 boîte.

- Les bureaux de 84 po L sont expédiés faciles à monter en 2 boîtes.

Z4284EB3L	84 x 42 x 30	315	20.5	2082\$	2354\$	873\$	919\$
Z4272EB3L	72 x 42 x 30	329	59	1969\$	2201\$	721\$	690\$
Z3672EB3L	72 x 36 x 30	271	50.75	1806\$	2013\$	721\$	516\$
Z3666EB3L	66 x 36 x 30	259	46.75	1757\$	1945\$	645\$	516\$
Z3660EB3L	60 x 36 x 30	255	42.5	1727\$	1896\$	570\$	431\$

Surface allongée à gauche. Caisson **autoportant** pleine hauteur à deux tiroirs simples et un tiroir classeur à **gauche** et un faux caisson à **droite**. Le tiroir classeur et le tiroir de rangement inférieur se verrouillent. Se joint à un retour ou à une surface de transition à col de 16 po. Un passe-câbles dans le coin. Le dessus arqué surplombe le bureau de 2,25 po aux extrémités et de 6 po au centre. Expédié monté, 1 boîte.

- Les bureaux de 84 po L sont expédiés faciles à monter en 2 boîtes.

Z4284E2L	84 x 42 x 30	321	20.5	2053\$	2313\$	873\$	919\$
Z3684E2L	84 x 36 x 30	312	59	1968\$	2228\$	873\$	690\$
Z3672E2L	72 x 36 x 30	278	50.75	1766\$	1961\$	721\$	516\$
Z3666E2L	66 x 36 x 30	266	46.75	1716\$	1894\$	645\$	516\$
Z3660E2L	60 x 36 x 30	259	42.5	1687\$	1850\$	570\$	431\$

Surface allongée à gauche. Caisson **autoportant** pleine hauteur à deux tiroirs classeurs à **gauche** et un faux caisson à **droite**. Le caisson se verrouille. Se joint à un retour ou à une surface de transition à col de 16 po. Un passe-câbles dans le coin. Le dessus surplombe le bureau de 2,25 po aux extrémités. Expédié monté, 1 boîte.

- Les bureaux de 84 po L sont expédiés faciles à monter en 2 boîtes.

Z4284E3L	84 x 42 x 30	318	20.5	2077\$	2337\$	873\$	919\$
Z3684E3L	84 x 36 x 30	310	59	2002\$	2262\$	873\$	690\$
Z3672E3L	72 x 36 x 30	275	50.75	1800\$	1995\$	721\$	516\$
Z3666E3L	66 x 36 x 30	264	46.75	1755\$	1933\$	645\$	516\$
Z3660E3L	60 x 36 x 30	257	42.5	1724\$	1887\$	570\$	431\$

Surface allongée à gauche. Caisson **autoportant** pleine hauteur à deux tiroirs simples et un tiroir classeur à **gauche** et un faux caisson à **droite**. Le tiroir classeur et le tiroir de rangement inférieur se verrouillent. Se joint à un retour ou à une surface de transition à col de 16 po. Un passe-câbles dans le coin. Le dessus surplombe le bureau de 2,25 aux extrémités. Expédié monté, 1 boîte.

- Les bureaux de 84 po L sont expédiés faciles à monter en 2 boîtes.

À préciser

Fini - dessus
Épaisseur du dessus/chant
Fini - base
Poignées

Options

Stratifié HP Poignées
Numéro de clé Vitrage - panneau de fond
Type de panneau de fond
Empl. découpe-passe-câbles/bloc d'alim.

Accessoires

Bloc d'alimentation
Clavier

MODULES DE COIN ALLONGÉS - DROITE **MODÈLE** **DIMENSIONS** **POIDS/LB** **VOLUME/PI³** **DESSUS 1 PO** **DESSUS 1,5 PO** **VITRAGE+** **STRATIFIÉ+**

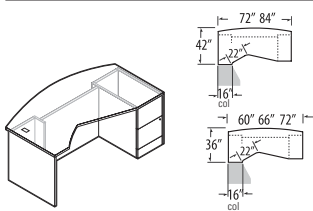

Bureau allongé à dessus arqué à un caisson - DROITE

	L x P x H (DESSUS 1,5 PO)								
Z4284EB2R	84	42	30	316	41	2059\$	2331\$	873\$	919\$
Z4272EB2R	72	42	30	331	59	1945\$	2177\$	721\$	690\$
Z3672EB2R	72	36	30	273	50.75	1770\$	1977\$	721\$	516\$
Z3666EB2R	66	36	30	260	46.75	1739\$	1927\$	645\$	516\$
Z3660EB2R	60	36	30	257	42.5	1691\$	1860\$	570\$	431\$

Surface allongée à droite. Caisson **autoportant** pleine hauteur à deux tiroirs classeurs à **droite** et un faux caisson à **gauche**. Le caisson se verrouille. Se joint à un retour ou à une surface de transition à col de 16 po. Un passe-câbles dans le coin. Le dessus arqué surplombe le bureau de 2,25 po aux extrémités et de 6 po au centre. Expédié monté, 1 boîte.

- Les bureaux de 84 po L sont expédiés faciles à monter en 2 boîtes.

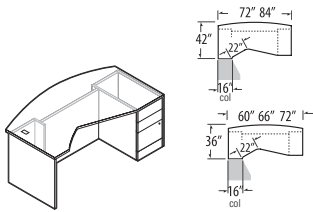

Bureau allongé à dessus arqué à un caisson - DROITE

Z4284EB3R	84	42	30	315	41	2082\$	2354\$	873\$	919\$
Z4272EB3R	72	42	30	329	59	1969\$	2201\$	721\$	690\$
Z3672EB3R	72	36	30	271	50.75	1806\$	2013\$	721\$	516\$
Z3666EB3R	66	36	30	259	46.75	1757\$	1945\$	645\$	516\$
Z3660EB3R	60	36	30	255	42.5	1727\$	1896\$	570\$	431\$

Surface allongée à droite. Caisson **autoportant** pleine hauteur à deux tiroirs simples et un tiroir classer à **droite** et un faux caisson à **gauche**. Le tiroir classer et le tiroir de rangement inférieur se verrouillent. Se joint à un retour ou à une surface de transition à col de 16 po. Un passe-câbles dans le coin. Le dessus arqué surplombe le bureau de 2,25 po aux extrémités et de 6 po au centre. Expédié monté, 1 boîte.

- Les bureaux de 84 po L sont expédiés faciles à monter en 2 boîtes.

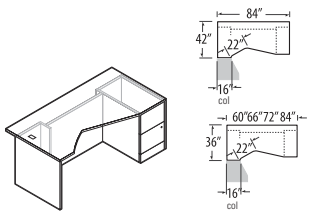

Bureau allongé à un caisson - DROITE

Z4284E2R	84	42	30	321	41	2053\$	2313\$	873\$	919\$
Z3684E2R	84	36	30	312	59	1968\$	2228\$	873\$	690\$
Z3672E2R	72	36	30	278	50.75	1766\$	1961\$	721\$	516\$
Z3666E2R	66	36	30	266	46.75	1716\$	1894\$	645\$	516\$
Z3660E2R	60	36	30	259	42.5	1687\$	1850\$	570\$	431\$

Surface allongée à droite. Caisson **autoportant** pleine hauteur à deux tiroirs classeurs à **droite** et un faux caisson à **gauche**. Le caisson se verrouille. Se joint à un retour ou à une surface de transition à col de 16 po. Un passe-câbles dans le coin. Le dessus surplombe le bureau de 2,25 po aux extrémités. Expédié monté, 1 boîte.

- Les bureaux de 84 po L sont expédiés faciles à monter en 2 boîtes.

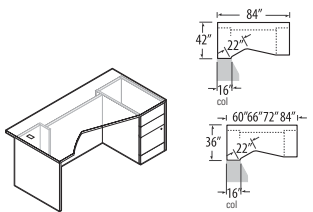

Bureau allongé à un caisson - DROITE

Z4284E3R	84	42	30	318	41	2077\$	2337\$	873\$	919\$
Z3684E3R	84	36	30	310	59	2002\$	2262\$	873\$	690\$
Z3672E3R	72	36	30	275	50.75	1800\$	1995\$	721\$	516\$
Z3666E3R	66	36	30	264	46.75	1755\$	1933\$	645\$	516\$
Z3660E3R	60	36	30	257	42.5	1724\$	1887\$	570\$	431\$

Surface allongée à droite. Caisson **autoportant** pleine hauteur à deux tiroirs simples et un tiroir classer à **droite** et un faux caisson à **gauche**. Le tiroir classer et le tiroir de rangement inférieur se verrouillent. Se joint à un retour ou à une surface de transition à col de 16 po. Un passe-câbles dans le coin. Le dessus surplombe le bureau de 2,25 po aux extrémités. Expédié monté, 1 boîte.

- Les bureaux de 84 po L sont expédiés faciles à monter en 2 boîtes.

À préciser

Fini - dessus
Épaisseur du dessus/chant
Fini - base
Fini - serrure

Options

Stratifié HP Poignées
Numéro de clé Vitrage - panneau de fond
Type de panneau de fond
Empl. découpe-passe-câbles/bloc d'alim.

Accessoires

Bloc d'alimentation
Clavier

MODULES DE COIN ALLONGÉS (NE SE JOIGNENT PAS)

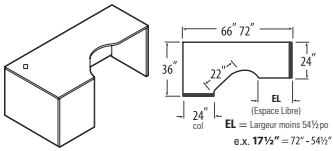

Module de coin allongé autoportant, col de 24 po - GAUCHE

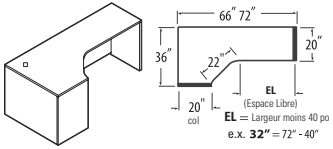

Module de coin allongé autoportant, col de 20 po - GAUCHE

MODÈLE DIMENSIONS POIDS/LB VOLUME/PI³ DESSUS 1 PO DESSUS 1,5 PO VITRAGE+ STRATIFIÉ+

L x P x H (DESSUS 1,5 PO)

Z2472FFL	72 x 36 x 30	180	7	1356\$	1540\$	s.o.	518\$
Z2466FFL	66 x 36 x 30	172	7	1290\$	1454\$	s.o.	518\$

Surface allongée à droite. **Panneaux latéraux pleine profondeur à gauche et à droite. Ne peut être joint à gauche ou à droite en raison des panneaux pleine profondeur.** Un passe-câbles dans le coin. Expédié facile à monter, 1 boîte.

- **Le panneau de fond s'arrête à 1 po du sol.**
- *Le module **Z2466FFL** ne peut recevoir de caisson*

Z2072FFL	72 x 36 x 30	168	7	1333\$	1538\$	s.o.	498\$
Z2066FFL	66 x 36 x 30	161	7	1290\$	1454\$	s.o.	498\$

Surface allongée à droite. **Panneaux latéraux pleine profondeur à gauche et à droite. Peut se placer à côté d'un classeur latéral, d'une armoire de rangement, d'une penderie, d'un bahut ou d'une bibliothèque de bout.** Un passe-câbles dans le coin. Expédié facile à monter, 1 boîte.

- **Le panneau de fond s'arrête à 1 po du sol.**

MODULES DE COIN ALLONGÉS (SE JOIGNENT DU CÔTÉ ALLONGÉ)

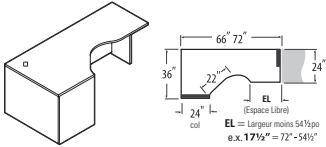

Module de coin allongé, col de 24 po - GAUCHE

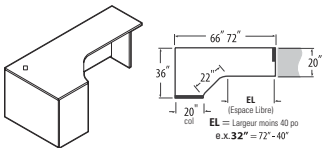

Module de coin allongé, col de 20 po - GAUCHE

L x P x H (DESSUS 1,5 PO)

Z2472FNL	72 x 36 x 30	172	7	1333\$	1517\$	s.o.	518\$
Z2466FNL	66 x 36 x 30	164	7	1290\$	1431\$	s.o.	518\$

Surface allongée à droite. **Panneau latéral étroit à droite. Panneau latéral pleine profondeur à gauche.** Se joint à un jumelable gagne-place de 30 po P, un retour de 24 po P, une table jumelable de 24 po P ou un îlot en D ou en P avec un piétement en T ou en H.

Le panneau latéral pleine profondeur peut se placer contre un classeur latéral, une armoire de rangement, une penderie, un bahut ou une bibliothèque de bout. Un passe-câbles dans le coin. Expédié facile à monter, 1 boîte.

- **Le panneau de fond s'arrête à 1 po du sol.**
- *Le module **Z2466FNL** ne peut recevoir de caisson.*

Z2072FNL	72 x 36 x 30	163	7	1311\$	1516\$	s.o.	498\$
Z2066FNL	66 x 36 x 30	157	7	1265\$	1429\$	s.o.	498\$

Surface allongée à droite. **Panneau latéral étroit à droite. Panneau latéral pleine profondeur à gauche.** Se joint à un jumelable gagne-place de 24 po P, un retour de 20 po P, une table jumelable de 20 po P ou un îlot en D ou en P avec un piétement en T ou en H.

Le panneau latéral pleine profondeur peut se placer contre un classeur latéral, une armoire de rangement, une penderie, un bahut ou une bibliothèque de bout. Un passe-câbles dans le coin. Expédié facile à monter, 1 boîte.

- **Le panneau de fond s'arrête à 1 po du sol.**
- *Les panneaux latéraux FNL peuvent être échangés contre des panneaux NFL.*

À préciser

Fini - dessus
Épaisseur du dessus/chant
Fini - base

Options

Stratifié HP
Type de panneau de fond
Empl. découpe-passe-câbles/bloc d'alim.

Accessoires

Tiroir à crayons
Bloc d'alimentation
Clavier

MODULES DE COIN ALLONGÉS (SE JOIGNENT DU CÔTÉ COL) **MODÈLE** **DIMENSIONS** **POIDS/LB** **VOLUME/PI³** **DESSUS 1 PO** **DESSUS 1,5 PO** **VITRAGE+** **STRATIFIÉ+**

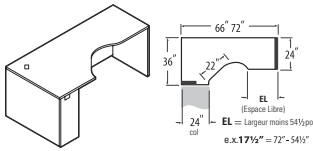

Module de coin allongé, col de 24 po - GAUCHE

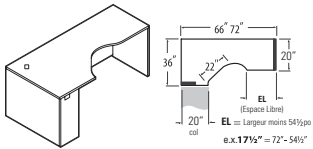

Module de coin allongé, col de 20 po - GAUCHE

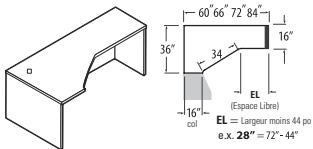
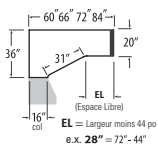
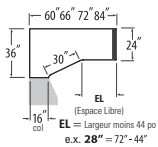

Module de coin allongé, col de 16 po - GAUCHE

L x P x H (DESSUS 1,5 PO)

Z2472NFL	72 x 36 x 30	172	7	1333\$	1517\$	s.o.	518\$
Z2466NFL	66 x 36 x 30	164	7	1290\$	1431\$	s.o.	498\$

Surface allongée à droite. **Panneau latéral étroit à gauche. Panneau latéral pleine profondeur à droite.** Se joint à un jumelable gagne-place de 30 po P, un retour gagne-place de 30 po P, un retour de 24 po P ou une table jumelable de 24 po P. **Le panneau latéral pleine profondeur** peut se placer contre un classeur latéral, une armoire de rangement, une penderie, un bahut ou une bibliothèque de bout. Un passe-câbles dans le coin. Expédié facile à monter, 1 boîte.

- **Le panneau de fond s'arrête à 1 po du sol.**
- *Le module Z2466NFL ne peut recevoir de caisson.*

Z2072NFL	72 x 36 x 30	163	7	1311\$	1516\$	s.o.	518\$
Z2066NFL	66 x 36 x 30	157	7	1265\$	1429\$	s.o.	498\$

Surface allongée à droite. **Panneau latéral étroit à gauche. Panneau latéral pleine profondeur à droite.** Se joint à un jumelable gagne-place de 24 po P ou à un retour de 20 po P. **Le panneau latéral pleine profondeur** peut se placer contre un classeur latéral, une armoire de rangement, une penderie, un bahut ou une bibliothèque de bout. Un passe-câbles dans le coin. Expédié facile à monter, 1 boîte.

- **Le panneau de fond s'arrête à 1 po du sol.**
- *Les panneaux latéraux FNL peuvent être échangés contre des panneaux NFL.*

Z2484ECFL	84 x 36 x 30	196	8	1147\$	1418\$	s.o.	690\$
Z2472ECFL	72 x 36 x 30	176	7.5	1025\$	1262\$	s.o.	516\$
Z2466ECFL	66 x 36 x 30	168	7.5	976\$	1196\$	s.o.	516\$
Z2460ECFL	60 x 36 x 30	159	6	928\$	1130\$	s.o.	431\$

Z2084ECFL	84 x 36 x 30	185	8	1144\$	1416\$	s.o.	690\$
Z2072ECFL	72 x 36 x 30	168	7.5	1022\$	1259\$	s.o.	516\$
Z2066ECFL	66 x 36 x 30	160	7.5	972\$	1194\$	s.o.	516\$
Z2060ECFL	60 x 36 x 30	151	6	912\$	1110\$	s.o.	431\$

Z1684ECFL	84 x 36 x 30	175	8	1140\$	1412\$	s.o.	690\$
Z1672ECFL	72 x 36 x 30	160	7.5	1018\$	1256\$	s.o.	516\$
Z1666ECFL	66 x 36 x 30	153	7.5	969\$	1191\$	s.o.	516\$
Z1660ECFL	60 x 36 x 30	147	6	902\$	1100\$	s.o.	431\$

Surface allongée à droite. **Aucun panneau latéral étroit à gauche. Panneau latéral pleine profondeur à droite.** Se joint à un retour ou une surface de transition à col de 16 po à gauche. **Le panneau latéral pleine profondeur** peut se placer contre un classeur latéral, une armoire de rangement, une penderie, un bahut ou une bibliothèque de bout. Un passe-câbles dans le coin. **Ne peut recevoir un tiroir à crayons.** Expédié facile à monter, 1 boîte.

À préciser

Fini - dessus
Épaisseur du dessus/chant
Fini - base

Options

Stratifié HP
Type de panneau de fond
Empl. découpe-passe-câbles/bloc d'alim.

Accessoires

Tiroir à crayons
Bloc d'alimentation
Clavier

MODULES DE COIN ALLONGÉS (SE JOIGNENT DES 2 CÔTÉS)

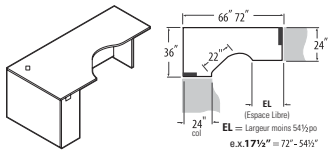

Module de coin allongé, col de 24 po - GAUCHE

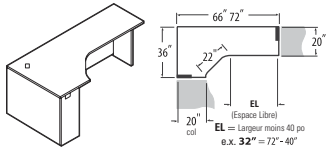

Module de coin allongé, col de 20 po - GAUCHE

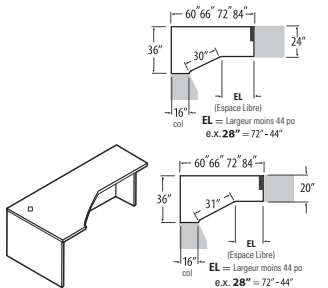

Module de coin allongé, col de 16 po - GAUCHE

MODÈLE DIMENSIONS POIDS/LB VOLUME/PI³ DESSUS 1 PO DESSUS 1,5 PO VITRAGE+ STRATIFIÉ+

	L x P x H (DESSUS 1,5 PO)						
Z2472NNL	72 x 36 x 30	164	7	1311\$	1494\$	s.o.	518\$
Z2466NNL	66 x 36 x 30	156	7	1265\$	1408\$	s.o.	498\$

Surface allongée à droite. **Panneaux latéraux étroits à gauche et à droite.** Se joint à un jumelable gagne-place de 30 po P, un retour gagne-place de 30 po P, un retour de 24 po P, une table jumelable de 24 po P ou un îlot en D ou en P avec un piétement en T ou en H. **Le panneau latéral pleine profondeur** peut se placer contre un classeur latéral, une armoire de rangement, une penderie, un bahut ou une bibliothèque de bout. Un passe-câbles dans le coin. Expédié facile à monter, 1 boîte.

- **Le panneau de fond s'arrête à 1 po du sol.**
- *Le module Z2466NNL ne peut recevoir de caisson.*

Z2072NNL	72 x 36 x 30	157	7	1290\$	1491\$	s.o.	518\$
Z2066NNL	66 x 36 x 30	150	7	1247\$	1410\$	s.o.	498\$

Surface allongée à droite. **Panneaux latéraux étroits à gauche et à droite.** Se joint à un jumelable gagne-place de 24 po P, un retour de 20 po P, une surface de transition ou un îlot en D ou en P avec un piétement en T ou en H. **Le panneau latéral pleine profondeur** peut se placer contre un classeur latéral, une armoire de rangement, une penderie, un bahut ou une bibliothèque de bout. Un passe-câbles dans le coin. Expédié facile à monter, 1 boîte.

- **Le panneau de fond s'arrête à 1 po du sol.**

Z2484ECNL	84 x 36 x 30	187	8	1113\$	1385\$	s.o.	690\$
Z2472ECNL	72 x 36 x 30	168	7.5	993\$	1231\$	s.o.	516\$
Z2466ECNL	66 x 36 x 30	159	7.5	942\$	1162\$	s.o.	516\$
Z2460ECNL	60 x 36 x 30	150	6	881\$	1079\$	s.o.	431\$
Z2084ECNL	84 x 36 x 30	179	8	1111\$	1383\$	s.o.	690\$
Z2072ECNL	72 x 36 x 30	162	7.5	988\$	1225\$	s.o.	516\$
Z2066ECNL	66 x 36 x 30	153	7.5	937\$	1159\$	s.o.	516\$
Z2060ECNL	60 x 36 x 30	146	6	877\$	1075\$	s.o.	431\$

Surface allongée à droite. **Aucun panneau latéral étroit à gauche. Panneau latéral étroit à droite.** Se joint à un retour ou une surface de transition à col de 16 po à gauche. **Le panneau latéral pleine profondeur** peut se placer contre un classeur latéral, une armoire de rangement, une penderie, un bahut ou une bibliothèque de bout. Un passe-câbles dans le coin. **Ne peut recevoir un tiroir à crayons.** Expédié facile à monter, 1 boîte.

MODULES DE COIN ALLONGÉS (NE SE JOIGNENT PAS)

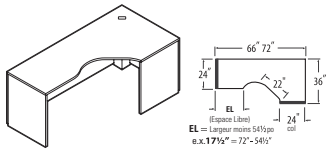

Module de coin allongé autoportant, col de 24 po - DROITE

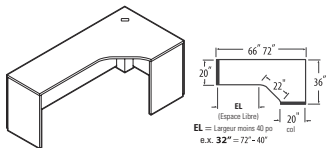

Module de coin allongé autoportant, col de 20 po - DROITE

	L x P x H (DESSUS 1,5 PO)						
Z2472FFR	72 x 36 x 30	180	7	1356\$	1540\$	s.o.	518\$
Z2466FFR	66 x 36 x 30	172	7	1290\$	1454\$	s.o.	518\$

Surface allongée à gauche. **Panneaux latéraux pleine profondeur à gauche et à droite. Ne peut être joint à gauche ou à droite en raison des panneaux pleine profondeur.** Un passe-câbles dans le coin. Expédié facile à monter, 1 boîte.

- **Le panneau de fond s'arrête à 1 po du sol.**
- *Le module Z2466FFR ne peut recevoir de caisson.*

Z2072FFR	72 x 36 x 30	168	7	1333\$	1538\$	s.o.	498\$
Z2066FFR	66 x 36 x 30	161	7	1290\$	1454\$	s.o.	498\$

Surface allongée à gauche. **Panneaux latéraux pleine profondeur à gauche et à droite. Peut se placer à côté d'un classeur latéral, d'une armoire de rangement, d'une penderie, d'un bahut ou d'une bibliothèque de bout.** Un passe-câbles dans le coin. Expédié facile à monter, 1 boîte.

- **Le panneau de fond s'arrête à 1 po du sol.**

À préciser

Fini - dessus
Épaisseur du dessus/chant
Fini - base

Options

Stratifié HP
Type de panneau de fond
Empl. découpe-passe-câbles/bloc d'alim.

Accessoires

Tiroir à crayons
Bloc d'alimentation
Clavier

MODULES DE COIN (SE JOIGNENT DU CÔTÉ COL)

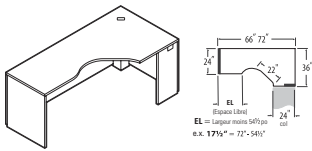

Module de coin allongé, col de 24 po - DROITE

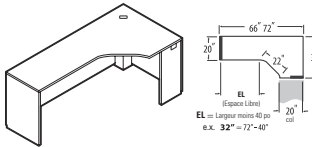

Module de coin allongé, col de 20 po - DROITE

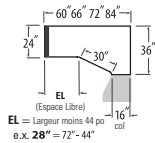

Module de coin allongé, col de 16 po - DROITE

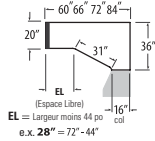

MODULES DE COIN ALLONGÉS (SE JOIGNENT DU CÔTÉ ALLONGÉ)

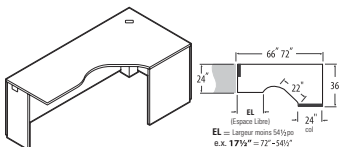

Module de coin allongé, col de 24 po - DROITE

MODÈLE DIMENSIONS POIDS/LB VOLUME/PI³ DESSUS 1 PO DESSUS 1,5 PO VITRAGE+ STRATIFIÉ+

L x P x H (DESSUS 1,5 PO)

Z2472FNR	72 x 36 x 30	172	7	1333\$	1517\$	s.o.	518\$
Z2466FNR	66 x 36 x 30	164	7	1290\$	1431\$	s.o.	518\$

Surface allongée à gauche. **Panneau latéral étroit à droite. Panneau latéral pleine profondeur à gauche.** Se joint à un jumelable gagne-place de 30 po P, un retour de 24 po P, une table jumelable de 24 po P ou un îlot en D ou en P avec un piétement en T ou en H. **Le panneau latéral pleine profondeur** peut se placer contre un classeur latéral, une armoire de rangement, une penderie, un bahut ou une bibliothèque de bout. Un passe-câbles dans le coin. Expédié facile à monter, 1 boîte.

- **Le panneau de fond s'arrête à 1 po du sol.**
- *Le module Z2466FNR ne peut recevoir de caisson.*

Z2072FNR	72 x 36 x 30	163	7	1311\$	1516\$	s.o.	518\$
Z2066FNR	66 x 36 x 30	157	7	1265\$	1429\$	s.o.	498\$

Surface allongée à gauche. **Panneau latéral étroit à droite. Panneau latéral pleine profondeur à gauche.** Se joint à un jumelable gagne-place de 24 po P, un retour de 20 po P, une table jumelable de 20 po P ou un îlot en D ou en P avec un piétement en T ou en H. **Le panneau latéral pleine profondeur** peut se placer contre un classeur latéral, une armoire de rangement, une penderie, un bahut ou une bibliothèque de bout. Un passe-câbles dans le coin. Expédié facile à monter, 1 boîte.

- **Le panneau de fond s'arrête à 1 po du sol.**
- *Les panneaux latéraux FNR peuvent être échangés contre des panneaux NFR.*

Z2484ECFR	84 x 36 x 30	196	8	1147\$	1418\$	s.o.	690\$
Z2472ECFR	72 x 36 x 30	176	7.5	1025\$	1262\$	s.o.	516\$
Z2466ECFR	66 x 36 x 30	168	7.5	976\$	1196\$	s.o.	516\$
Z2460ECFR	60 x 36 x 30	159	6	928\$	1130\$	s.o.	431\$

Z2084ECFR	84 x 36 x 30	185	8	1144\$	1416\$	s.o.	690\$
Z2072ECFR	72 x 36 x 30	168	7.5	1022\$	1259\$	s.o.	516\$
Z2066ECFR	66 x 36 x 30	160	7.5	972\$	1194\$	s.o.	516\$
Z2060ECFR	60 x 36 x 30	151	6	912\$	1110\$	s.o.	431\$

Z1684ECFR	84 x 36 x 30	175	8	1140\$	1412\$	s.o.	690\$
Z1672ECFR	72 x 36 x 30	160	7.5	1018\$	1256\$	s.o.	516\$
Z1666ECFR	66 x 36 x 30	153	7.5	969\$	1191\$	s.o.	516\$
Z1660ECFR	60 x 36 x 30	147	6	902\$	1100\$	s.o.	431\$

Surface allongée à gauche. **Aucun panneau latéral étroit à droite. Panneau latéral pleine profondeur à gauche.** Se joint à un retour ou une surface de transition à col de 16 po à gauche. **Le panneau latéral pleine profondeur** peut se placer contre un classeur latéral, une armoire de rangement, une penderie, un bahut ou une bibliothèque de bout. Un passe-câbles dans le coin. **Ne peut recevoir un tiroir à crayons.** Expédié facile à monter, 1 boîte.

L x P x H (DESSUS 1,5 PO)

Z2472NFR	72 x 36 x 30	172	7	1333\$	1517\$	s.o.	518\$
Z2466NFR	66 x 36 x 30	164	7	1290\$	1431\$	s.o.	498\$

Surface allongée à gauche. **Panneau latéral étroit à gauche. Panneau latéral pleine profondeur à droite.** Se joint à un jumelable gagne-place de 30 po P, un retour de 24 po P, une table jumelable de 24 po P ou un îlot en D ou en P avec un piétement en T ou en H. **Le panneau latéral pleine profondeur** peut se placer contre un classeur latéral, une armoire de rangement, une penderie, un bahut ou une bibliothèque de bout. Un passe-câbles dans le coin. Expédié facile à monter, 1 boîte.

- **Le panneau de fond s'arrête à 1 po du sol.**
- *Le module Z2466NFR ne peut recevoir de caisson.*

À préciser

Fini - dessus
Épaisseur du dessus/chant
Fini - base

Options

Stratifié HP
Type de panneau de fond
Empl. découpe-passe-câbles/bloc d'alim.

Accessoires

Tiroir à crayons
Bloc d'alimentation
Clavier

MODULES DE COIN ALLONGÉS (SE JOIGNENT DU CÔTÉ ALLONGÉ) MODÈLE DIMENSIONS POIDS/LB VOLUME/PI³ DESSUS 1 PO DESSUS 1,5 PO VITRAGE+ STRATIFIÉ+

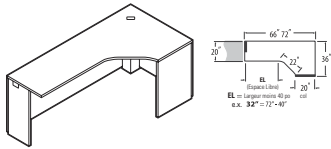

Module de coin allongé, col de 20 po - DROITE

	L x P x H (DESSUS 1,5 PO)						
Z2072NFR	72 x 36 x 30	163	7	1311\$	1516\$	s.o.	518\$
Z2066NFR	66 x 36 x 30	157	7	1265\$	1429\$	s.o.	498\$

Surface allongée à gauche. **Panneau latéral étroit à droite. Panneau latéral pleine profondeur à gauche.** Se joint à un jumelable gagne-place de 24 po P, un retour de 20 po P ou un îlot en D ou en P avec un piétement en T ou en H. **Le panneau latéral pleine profondeur** peut se placer contre un classeur latéral, une armoire de rangement, une penderie, un bahut ou une bibliothèque de bout. Un passe-câbles dans le coin. Expédié facile à monter, 1 boîte.

- **Le panneau de fond s'arrête à 1 po du sol.**
- *Les panneaux latéraux NFR peuvent être échangés contre des panneaux FNR.*

MODULES DE COIN ALLONGÉS (SE JOIGNENT DES DEUX CÔTÉS)

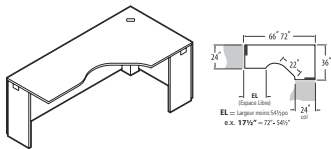

Module de coin allongé, col de 24 po - DROITE

	L x P x H (DESSUS 1,5 PO)						
Z2472NNR	72 x 36 x 30	164	7	1311\$	1494\$	s.o.	518\$
Z2466NNR	66 x 36 x 30	156	7	1265\$	1408\$	s.o.	498\$

Surface allongée à gauche. **Panneaux latéraux étroits à gauche et à droite.** Se joint à un jumelable gagne-place de 30 po P, un retour gagne-place de 30 po P, un retour de 24 po P, une table jumelable de 24 po P ou un îlot en D ou en P avec un piétement en T ou en H. **Le panneau latéral pleine profondeur** peut se placer contre un classeur latéral, une armoire de rangement, une penderie, un bahut ou une bibliothèque de bout. Un passe-câbles dans le coin. Expédié facile à monter, 1 boîte.

- **Le panneau de fond s'arrête à 1 po du sol.**
- *Le module Z2466NNR ne peut recevoir de caisson.*

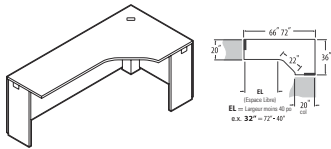

Module de coin allongé, col de 20 po - DROITE

Z2072NNR	72 x 36 x 30	157	7	1290\$	1491\$	s.o.	518\$
Z2066NNR	66 x 36 x 30	150	7	1247\$	1410\$	s.o.	498\$

Surface allongée à gauche. **Panneaux latéraux étroits à gauche et à droite.** Se joint à un jumelable gagne-place de 24 po P, un retour de 20 po P, une surface de transition ou un îlot en D ou en P avec un piétement en T ou en H. **Le panneau latéral pleine profondeur** peut se placer contre un classeur latéral, une armoire de rangement, une penderie, un bahut ou une bibliothèque de bout. Un passe-câbles dans le coin. Expédié facile à monter, 1 boîte.

- **Le panneau de fond s'arrête à 1 po du sol.**

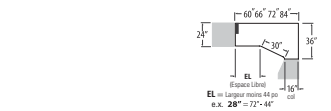

Module de coin allongé, col de 16 po - DROITE

Z2484ECNR	84 x 36 x 30	187	8	1113\$	1385\$	s.o.	690\$
Z2472ECNR	72 x 36 x 30	168	7.5	993\$	1231\$	s.o.	516\$
Z2466ECNR	66 x 36 x 30	159	7.5	942\$	1162\$	s.o.	516\$
Z2460ECNR	60 x 36 x 30	150	6	881\$	1079\$	s.o.	431\$
Z2084ECNR	84 x 36 x 30	179	8	1111\$	1383\$	s.o.	690\$
Z2072ECNR	72 x 36 x 30	162	7.5	988\$	1225\$	s.o.	516\$
Z2066ECNR	66 x 36 x 30	153	7.5	937\$	1159\$	s.o.	516\$
Z2060ECNR	60 x 36 x 30	146	6	877\$	1075\$	s.o.	431\$

Surface allongée à gauche. **Aucun panneau latéral étroit à droite. Panneau latéral étroit à gauche.** Se joint à un retour ou une surface de transition à col de 16 po à droite. Le panneau latéral pleine profondeur peut se placer contre un classeur latéral, une armoire de rangement, une penderie, un bahut ou une bibliothèque de bout. **Ne peut recevoir un tiroir à crayons.** Expédié facile à monter, 1 boîte.

À préciser
 Fini - dessus
 Épaisseur du dessus/chant
 Fini - base

Options
 Stratifié HP
 Type de panneau de fond
 Empl. découpe-passe-câbles/bloc d'alim.

Accessoires
 Tiroir à crayons
 Bloc d'alimentation
 Clavier

TABLES AUTOPORTANTES **MODÈLE** **DIMENSIONS** **POIDS/LB** **VOLUME/PI³** **DESSUS 1 PO** **DESSUS 1,5 PO** **VITRAGE+** **STRATIFIÉ+**

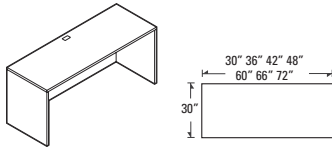

Table autoportante, 30 po P*

	L x P x H (DESSUS 1,5 PO)								
Z3072T	72	29.7	30	197	6	1003\$	1172\$	s.o.	484\$
Z3066T	66	29.7	30	183	6	949\$	1118\$	s.o.	444\$
Z3060T	60	29.7	30	169	5.25	911\$	1065\$	s.o.	444\$
Z3048T	48	29.7	30	142	5.25	845\$	979\$	s.o.	380\$
Z3042T	42	29.7	30	129	5.25	799\$	921\$	s.o.	345\$
Z3036T	36	29.7	30	116	4.3	766\$	871\$	s.o.	311\$
Z3030T	30	29.7	30	104	3.6	740\$	817\$	s.o.	278\$

Deux panneaux latéraux pleine profondeur. Le module ne peut être joint ni à gauche ni à droite. Un passe-câbles dans la surface de travail. Expédiée facile à monter, 1 boîte.

- Le panneau de fond s'arrête à 1 po du sol.

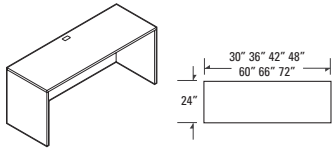

Table autoportante, 24 po P*

Z2472T	72	24	30	173	6	902\$	1069\$	s.o.	345\$
Z2466T	66	24	30	160	6	857\$	1012\$	s.o.	330\$
Z2460T	60	24	30	147	5.25	814\$	953\$	s.o.	330\$
Z2448T	48	24	30	123	4.3	783\$	894\$	s.o.	263\$
Z2442T	42	24	30	112	4.3	719\$	818\$	s.o.	222\$
Z2436T	36	24	30	100	4.2	715\$	772\$	s.o.	167\$
Z2430T	30	24	30	89	3.6	677\$	719\$	s.o.	167\$

Deux panneaux latéraux pleine profondeur. Le module ne peut être joint ni à gauche ni à droite. Un passe-câbles dans la surface de travail. Expédiée facile à monter, 1 boîte.

- Le panneau de fond s'arrête à 1 po du sol.

TABLES JUMELABLES - GAUCHE

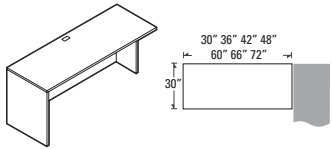

Table jumelable 30 po P - GAUCHE

	L x P x H (DESSUS 1,5 PO)								
Z3072L	72	29.7	30	189	6	1003\$	1172\$	s.o.	484\$
Z3066L	66	29.7	30	175	6	949\$	1118\$	s.o.	444\$
Z3060L	60	29.7	30	161	5.25	911\$	1065\$	s.o.	444\$
Z3048L	48	29.7	30	134	4.3	845\$	979\$	s.o.	380\$
Z3042L	42	29.7	30	121	4.3	799\$	921\$	s.o.	345\$
Z3036L	36	29.7	30	108	4.2	762\$	870\$	s.o.	311\$
Z3030L	30	29.7	30	96	3.6	750\$	818\$	s.o.	278\$

Panneau latéral pleine profondeur à gauche. Le panneau latéral étroit à droite se joint à une table jumelable centrale ou de droite de 30 po P ou à angle droit d'une table autoportante, ou à un îlot en D ou en P avec un piétement en T ou en H. Un passe-câbles dans la surface de travail. Expédiée facile à monter, 1 boîte.

- Le panneau de fond s'arrête à 1 po du sol.

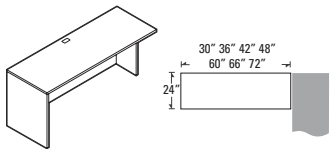

Table jumelable 24 po P - GAUCHE

Z2472L	72	24	30	164	6	902\$	1069\$	s.o.	345\$
Z2466L	66	24	30	152	6	857\$	1012\$	s.o.	330\$
Z2460L	60	24	30	139	5.25	827\$	952\$	s.o.	330\$
Z2448L	48	24	30	115	4.3	783\$	894\$	s.o.	263\$
Z2442L	42	24	30	103	3.8	719\$	818\$	s.o.	222\$
Z2436L	36	24	30	92	3.3	705\$	770\$	s.o.	167\$
Z2430L	30	24	30	80	3.6	677\$	719\$	s.o.	167\$

Panneau latéral pleine profondeur à gauche. Le panneau latéral étroit à droite se joint à une table jumelable centrale ou de droite de 24 po P ou à angle droit d'une table autoportante, à un coin allongé de 24 po P, à la fin d'une course droite, ou à un îlot en D ou en P avec un piétement en T ou en H. Un passe-câbles dans la surface de travail. Expédiée facile à monter, 1 boîte.

- Le panneau de fond s'arrête à 1 po du sol.

À préciser

Fini - dessus
Épaisseur du dessus/chant
Fini - base

Options

Stratifié HP
Type de panneau de fond
Empl. découpe-passe-câbles/bloc d'alim.

Accessoires

Tiroir à crayons
Bloc d'alimentation
Clavier*

TABLES JUMELABLES - DROITE

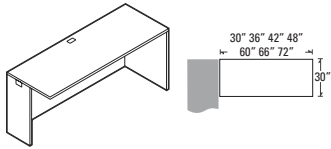

Table jumelable 30 po P - DROITE

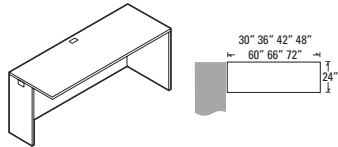

Table jumelable 24 po P - DROITE

MODÈLE DIMENSIONS POIDS/LB VOLUME/PI³ DESSUS 1 PO DESSUS 1,5 PO VITRAGE+ STRATIFIÉ+

L x P x H (DESSUS 1,5 PO)

Z3072R	72 x 29.7 x 30	189	6	1003\$	1172\$	s.o.	484\$
Z3066R	66 x 29.7 x 30	175	6	949\$	1118\$	s.o.	444\$
Z3060R	60 x 29.7 x 30	161	5.25	911\$	1065\$	s.o.	444\$
Z3048R	48 x 29.7 x 30	134	4.3	845\$	979\$	s.o.	380\$
Z3042R	42 x 29.7 x 30	121	4.3	799\$	921\$	s.o.	345\$
Z3036R	36 x 29.7 x 30	108	4.2	762\$	870\$	s.o.	311\$
Z3030R	30 x 29.7 x 30	96	3.6	750\$	818\$	s.o.	278\$

Panneau latéral pleine profondeur à droite. Le panneau latéral étroit à gauche se joint à une table jumelable centrale ou de droite de **30 po P** ou à angle droit d'une table autoportante, ou à un îlot en D ou en P avec un piétement en T ou en H. Un passe-câbles dans la surface de travail. Expédiée facile à monter, 1 boîte.

- Le panneau de fond s'arrête à 1 po du sol.

Z2472R	72 x 24 x 30	164	6	902\$	1069\$	s.o.	345\$
Z2466R	66 x 24 x 30	152	6	857\$	1012\$	s.o.	330\$
Z2460R	60 x 24 x 30	139	5.25	827\$	952\$	s.o.	330\$
Z2448R	48 x 24 x 30	115	4.3	783\$	894\$	s.o.	263\$
Z2442R	42 x 24 x 30	103	3.8	719\$	818\$	s.o.	222\$
Z2436R	36 x 24 x 30	92	3.3	705\$	770\$	s.o.	167\$
Z2430R	30 x 24 x 30	80	3.6	677\$	719\$	s.o.	167\$

Panneau latéral pleine profondeur à droite. Le panneau latéral étroit à gauche se joint à une table jumelable centrale ou de droite de **24 po P** ou à angle droit d'une table autoportante, à un coin allongé de 24 po P, à la fin d'une course droite, ou à un îlot en D ou en P avec un piétement en T ou en H. Un passe-câbles dans la surface de travail. Expédiée facile à monter, 1 boîte.

- Le panneau de fond s'arrête à 1 po du sol.

TABLES JUMELABLES

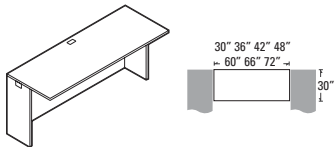

Table jumelable 30 po P

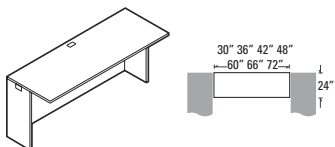

Table jumelable 24 po P

L x P x H (DESSUS 1,5 PO)

Z3072N	72 x 29.7 x 30	181	6	1003\$	1172\$	s.o.	484\$
Z3066N	66 x 29.7 x 30	167	6	949\$	1118\$	s.o.	444\$
Z3060N	60 x 29.7 x 30	153	5.25	911\$	1065\$	s.o.	444\$
Z3048N	48 x 29.7 x 30	126	4.3	851\$	959\$	s.o.	380\$
Z3042N	42 x 29.7 x 30	113	3.8	829\$	921\$	s.o.	345\$
Z3036N	36 x 29.7 x 30	100	3.3	762\$	850\$	s.o.	311\$
Z3030N	30 x 29.7 x 30	88	3.6	711\$	799\$	s.o.	278\$

Les **panneaux latéraux étroits à gauche et à droite** se joignent à une surface de travail de **30 po P**, un îlot en D ou en P avec un piétement en T ou en H ou à angle droit d'une table autoportante. Un passe-câbles dans la surface de travail. Expédiée facile à monter, 1 boîte.

- Le panneau de fond s'arrête à 1 po du sol.

Z2472N	72 x 24 x 30	156	6	902\$	1057\$	s.o.	345\$
Z2466N	66 x 24 x 30	143	6	857\$	1003\$	s.o.	330\$
Z2460N	60 x 24 x 30	131	4.5	833\$	952\$	s.o.	330\$
Z2448N	48 x 24 x 30	106	4.3	759\$	870\$	s.o.	263\$
Z2442N	42 x 24 x 30	95	3.8	719\$	818\$	s.o.	222\$
Z2436N	36 x 24 x 30	83	3.3	677\$	739\$	s.o.	167\$
Z2430N	30 x 24 x 30	72	3.6	639\$	687\$	s.o.	167\$

Les **panneaux latéraux étroits à gauche et à droite** se joignent à une surface de travail de **24 po P**, un îlot en D ou en P avec un piétement en T ou en H ou à angle droit d'une table autoportante. Un passe-câbles dans la surface de travail. Expédiée facile à monter, 1 boîte.

- Le panneau de fond s'arrête à 1 po du sol.

À préciser

Fini - dessus
Épaisseur du dessus/chant
Fini - base

Options

Stratifié HP
Type de panneau de fond
Empl. découpe-passe-câbles/bloc d'alim.

Accessoires

Tiroir à crayons
Bloc d'alimentation
Clavier

TABLES JUMELABLES GAGNE-PLACE **MODÈLE** **DIMENSIONS** **POIDS/LB** **VOLUME/PI³** **DESSUS 1 PO** **DESSUS 1,5 PO** **VITRAGE+** **STRATIFIÉ+**

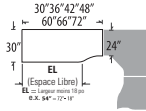
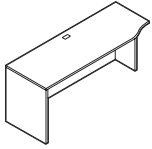

Table jumelable gagne-place 30 po P - GAUCHE

Panneau latéral pleine profondeur à gauche. Le panneau latéral étroit à droite se joint à tout module de coin à col de 24 po. Un passe-câbles dans la surface de travail. Expédiée facile à monter, 1 boîte.
 • **Le panneau de fond s'arrête à 1 po du sol.**

	L x P x H (DESSUS 1,5 PO)							
Z3072LK	72 x 29.7 x 30	185	6	1049\$	1223\$	s.o.	484\$	
Z3066LK	66 x 29.7 x 30	171	6	1003\$	1167\$	s.o.	444\$	
Z3060LK	60 x 29.7 x 30	157	5.25	955\$	1111\$	s.o.	444\$	
Z3048LK	48 x 29.7 x 30	130	4.3	887\$	1021\$	s.o.	380\$	
Z3042LK	42 x 29.7 x 30	117	3.8	831\$	952\$	s.o.	345\$	
Z3036LK	36 x 29.7 x 30	104	4.3	809\$	915\$	s.o.	311\$	
Z3030LK	30 x 29.7 x 30	91	3.6	774\$	840\$	s.o.	278\$	

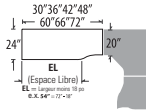
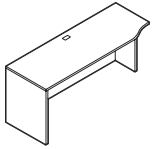

Table jumelable gagne-place 24 po P - GAUCHE

Panneau latéral pleine profondeur à gauche. Le panneau latéral étroit à droite se joint à tout module de coin à col de 20 po. Un passe-câbles dans la surface de travail. Expédiée facile à monter, 1 boîte.
 • **Le panneau de fond s'arrête à 1 po du sol.**

Z2472LK	72 x 24 x 30	164	6	949\$	1158\$	s.o.	345\$
Z2466LK	66 x 24 x 30	152	6	902\$	1057\$	s.o.	330\$
Z2460LK	60 x 24 x 30	139	5.25	864\$	992\$	s.o.	330\$
Z2448LK	48 x 24 x 30	115	4.3	810\$	938\$	s.o.	263\$
Z2442LK	42 x 24 x 30	103	3.8	783\$	882\$	s.o.	222\$
Z2436LK	36 x 24 x 30	92	3.3	740\$	801\$	s.o.	167\$
Z2430LK	30 x 24 x 30	80	3.6	705\$	742\$	s.o.	167\$

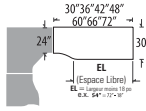
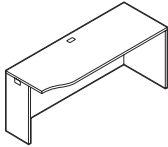

Table jumelable gagne-place 30 po P - DROITE

Panneau latéral pleine profondeur à droite. Le panneau latéral étroit à gauche se joint à tout module de coin à col de 24 po. Un passe-câbles dans la surface de travail. Expédiée facile à monter, 1 boîte.
 • **Le panneau de fond s'arrête à 1 po du sol.**

Z3072RK	72 x 29.7 x 30	185	6	1049\$	1223\$	s.o.	484\$
Z3066RK	66 x 29.7 x 30	171	6	1003\$	1167\$	s.o.	444\$
Z3060RK	60 x 29.7 x 30	157	5.25	955\$	1111\$	s.o.	444\$
Z3048RK	48 x 29.7 x 30	130	4.3	887\$	1021\$	s.o.	380\$
Z3042RK	42 x 29.7 x 30	117	3.8	831\$	952\$	s.o.	345\$
Z3036RK	36 x 29.7 x 30	104	4.3	809\$	915\$	s.o.	311\$
Z3030RK	30 x 29.7 x 30	91	3.6	774\$	840\$	s.o.	278\$

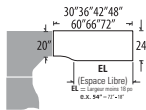
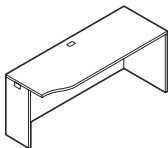

Table jumelable gagne-place 24 po P - DROITE

Panneau latéral pleine profondeur à droite. Le panneau latéral étroit à gauche se joint à tout module de coin à col de 20 po. Un passe-câbles dans la surface de travail. Expédiée facile à monter, 1 boîte.
 • **Le panneau de fond s'arrête à 1 po du sol.**

Z2472RK	72 x 24 x 30	164	6	949\$	1158\$	s.o.	345\$
Z2466RK	66 x 24 x 30	152	6	902\$	1057\$	s.o.	330\$
Z2460RK	60 x 24 x 30	139	5.25	864\$	992\$	s.o.	330\$
Z2448RK	48 x 24 x 30	115	4.3	810\$	938\$	s.o.	263\$
Z2442RK	42 x 24 x 30	103	3.8	783\$	882\$	s.o.	222\$
Z2436RK	36 x 24 x 30	92	3.3	740\$	801\$	s.o.	167\$
Z2430RK	30 x 24 x 30	80	3.6	705\$	742\$	s.o.	167\$

À préciser
 Fini - dessus
 Épaisseur du dessus/chant
 Fini - base

Options
 Stratifié HP
 Type de panneau de fond
 Empl. découpe-passe-câbles/bloc d'alim.

Accessoires
 Tireur à crayons
 Bloc d'alimentation
 Clavier

TABLES JUMELABLES GAGNE-PLACE

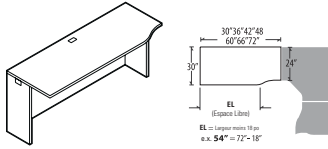

Table jumelable gagne-place 30 po P

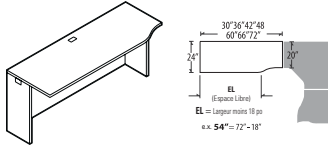

Table jumelable gagne-place 24 po P

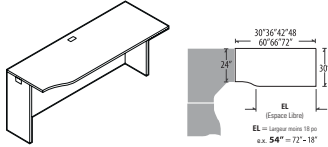

Table jumelable gagne-place 30 po P

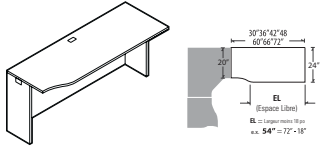

Table jumelable gagne-place 24 po P

MODÈLE DIMENSIONS POIDS/LB VOLUME/PI³ DESSUS 1 PO DESSUS 1,5 PO VITRAGE+ STRATIFIÉ+

L x P x H (DESSUS 1,5 PO)

Z3072LN	72 x 29.7 x 30	177	6	1049\$	1223\$	s.o.	484\$
Z3066LN	66 x 29.7 x 30	163	6	1003\$	1167\$	s.o.	444\$
Z3060LN	60 x 29.7 x 30	148	5.25	955\$	1111\$	s.o.	444\$
Z3048LN	48 x 29.7 x 30	122	4.3	884\$	989\$	s.o.	380\$
Z3042LN	42 x 29.7 x 30	109	3.8	847\$	938\$	s.o.	345\$
Z3036LN	36 x 29.7 x 30	96	3.3	795\$	883\$	s.o.	311\$
Z3030LN	30 x 29.7 x 30	83	3.6	740\$	827\$	s.o.	278\$

Panneaux latéraux étroits à gauche et à droite. Se joint du côté droit uniquement à tout module de coin à col de 24 po. Le côté gauche permet l'ajout d'autres modules jumelables centraux ou de gauche de 30 po. Un passe-câbles dans la surface de travail. Expédiée facile à monter, 1 boîte.

- Le panneau de fond s'arrête à 1 po du sol.

Z2472LN	72 x 24 x 30	156	6	931\$	1097\$	s.o.	345\$
Z2466LN	66 x 24 x 30	143	6	902\$	1046\$	s.o.	330\$
Z2460LN	60 x 24 x 30	131	5.25	845\$	972\$	s.o.	330\$
Z2448LN	48 x 24 x 30	106	4.3	783\$	894\$	s.o.	263\$
Z2442LN	42 x 24 x 30	95	3.8	765\$	862\$	s.o.	222\$
Z2436LN	36 x 24 x 30	83	3.3	711\$	777\$	s.o.	167\$
Z2430LN	30 x 24 x 30	72	3.6	677\$	719\$	s.o.	167\$

Panneaux latéraux étroits à gauche et à droite. Se joint du côté droit uniquement à tout module de coin à col de 20 po. Le côté gauche permet l'ajout d'autres modules jumelables centraux ou de gauche de 30 po. Un passe-câbles dans la surface de travail. Expédiée facile à monter, 1 boîte.

- Le panneau de fond s'arrête à 1 po du sol.

Z3072RN	72 x 29.7 x 30	177	6	1049\$	1223\$	s.o.	484\$
Z3066RN	66 x 29.7 x 30	163	6	1003\$	1167\$	s.o.	444\$
Z3060RN	60 x 29.7 x 30	148	5.25	955\$	1111\$	s.o.	444\$
Z3048RN	48 x 29.7 x 30	122	4.3	884\$	989\$	s.o.	380\$
Z3042RN	42 x 29.7 x 30	109	3.8	847\$	938\$	s.o.	345\$
Z3036RN	36 x 29.7 x 30	96	3.3	795\$	883\$	s.o.	311\$
Z3030RN	30 x 29.7 x 30	83	3.6	740\$	827\$	s.o.	278\$

Panneaux latéraux étroits à gauche et à droite. Se joint du côté gauche uniquement à tout module de coin à col de 24 po. Le côté gauche permet l'ajout d'autres modules jumelables centraux ou de gauche de 30 po. Un passe-câbles dans la surface de travail. Expédiée facile à monter, 1 boîte.

- Le panneau de fond s'arrête à 1 po du sol.

Z2472RN	72 x 24 x 30	156	6	931\$	1097\$	s.o.	345\$
Z2466RN	66 x 24 x 30	143	6	902\$	1046\$	s.o.	330\$
Z2460RN	60 x 24 x 30	131	5.25	845\$	972\$	s.o.	330\$
Z2448RN	48 x 24 x 30	106	4.3	783\$	894\$	s.o.	263\$
Z2442RN	42 x 24 x 30	95	3.8	765\$	862\$	s.o.	222\$
Z2436RN	36 x 24 x 30	83	3.3	711\$	777\$	s.o.	167\$
Z2430RN	30 x 24 x 30	72	3.6	677\$	719\$	s.o.	167\$

Panneaux latéraux étroits à gauche et à droite. Se joint du côté gauche uniquement à tout module de coin à col de 20 po. Le côté gauche permet l'ajout d'autres modules jumelables centraux ou de gauche de 30 po. Un passe-câbles dans la surface de travail. Expédiée facile à monter, 1 boîte.

- Le panneau de fond s'arrête à 1 po du sol.

À préciser

Fini - dessus
Épaisseur du dessus/chant
Fini - base

Options

Stratifié HP
Type de panneau de fond
Empl. découpe-passe-câbles/bloc d'alim.

Accessoires

Tiroir à crayons
Bloc d'alimentation
Clavier

ÎLOTS DE COIN ALLONGÉS **MODÈLE** **DIMENSIONS** **POIDS/LB** **VOLUME/PI³** **DESSUS 1 PO** **DESSUS 1,5 PO** **VITRAGE+** **STRATIFIÉ+**

L x P x H (DESSUS 1,5 PO)

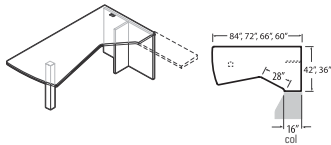

Îlot de coin allongé
Panneau latéral pleine profondeur et pied (piétement en T) - GAUCHE

Z4284EDTL	84 x 42 x 30	181	10.75	1159\$	1462\$	s.o.	919\$
Z4272EDTL	72 x 42 x 30	165	9.5	1088\$	1358\$	s.o.	690\$
Z3672EDTL	72 x 36 x 30	140	8.75	993\$	1178\$	s.o.	516\$
Z3666EDTL	66 x 36 x 30	133	8.75	952\$	1136\$	s.o.	516\$
Z3660EDTL	60 x 36 x 30	127	6.5	904\$	1089\$	s.o.	431\$

Îlot de travail allongé à **gauche**. Se joint à un retour ou à une surface de transition à col de 16 po du côté droit. **Ce module n'est pas autoportant.** Un passe-câbles dans la surface de travail. Expédié facile à monter, 2 boîtes.

- Le pied est expédié dans une boîte séparée.

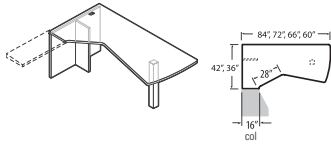

Îlot de coin allongé
Panneau latéral pleine profondeur et pied (piétement en T) - DROITE

Z4284EDTR	84 x 42 x 30	181	10.75	1159\$	1462\$	s.o.	919\$
Z4272EDTR	72 x 42 x 30	165	9.5	1088\$	1358\$	s.o.	690\$
Z3672EDTR	72 x 36 x 30	140	8.75	993\$	1178\$	s.o.	516\$
Z3666EDTR	66 x 36 x 30	133	8.75	952\$	1136\$	s.o.	516\$
Z3660EDTR	60 x 36 x 30	127	6.5	904\$	1089\$	s.o.	431\$

Îlot de travail allongé à **droite**. Se joint à un retour ou à une surface de transition à col de 16 po du côté gauche. **Ce module n'est pas autoportant.** Un passe-câbles dans la surface de travail. Expédié facile à monter, 2 boîtes.

- Le pied est expédié dans une boîte séparée.

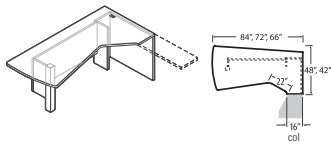

Îlot de coin allongé
Faux caisson et pied - GAUCHE*

Z4884EDFL	84 x 48 x 30	214	12	1449\$	1788\$	656\$	919\$
Z4872EDFL	72 x 48 x 30	192	10.5	1344\$	1637\$	542\$	690\$
Z4284EDFL	84 x 42 x 30	187	10.75	1362\$	1666\$	656\$	919\$
Z4272EDFL	72 x 42 x 30	168	8.75	1263\$	1526\$	542\$	690\$
Z4266EDFL	66 x 42 x 30	159	8.75	1216\$	1462\$	484\$	690\$

Îlot de travail allongé à **gauche**. Se joint à un retour ou à une surface de transition à col de 16 po du côté droit. **Ce module n'est pas autoportant.** Le faux caisson à **droite** est idéal pour dissimuler un ordinateur. Un panneau de fond aux ¾ est de série. Un passe-câbles dans la surface de travail. Expédié facile à monter, 2 boîtes.

panneau de fond en mélamine :

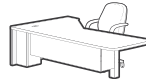

panneau de fond vitré :

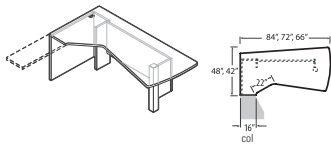
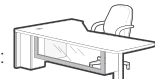

Îlot de coin allongé
Faux caisson et pied - DROITE*

Z4884EDFR	84 x 48 x 30	214	12	1449\$	1788\$	656\$	919\$
Z4872EDFR	72 x 48 x 30	192	10.5	1344\$	1637\$	542\$	690\$
Z4284EDFR	84 x 42 x 30	187	10.75	1362\$	1666\$	656\$	919\$
Z4272EDFR	72 x 42 x 30	168	8.75	1263\$	1526\$	542\$	690\$
Z4266EDFR	66 x 42 x 30	159	8.75	1216\$	1462\$	484\$	690\$

Îlot de travail allongé à **droite**. Se joint à un retour ou à une surface de transition à col de 16 po du côté gauche. **Ce module n'est pas autoportant.** Le faux caisson à **gauche** est idéal pour dissimuler un ordinateur. Un panneau de fond aux ¾ est de série. Un passe-câbles dans la surface de travail. Expédié facile à monter, 2 boîtes.

panneau de fond en mélamine :



panneau de fond vitré :

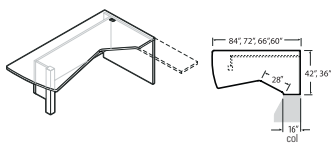

Îlot de coin allongé
Panneau de fond en retrait et pied - GAUCHE*

Z4284EDRL	84 x 42 x 30	199	10.75	1286\$	1590\$	768\$	919\$
Z4272EDRL	72 x 42 x 30	180	9.5	1208\$	1474\$	702\$	690\$
Z3672EDRL	72 x 36 x 30	154	8.75	1068\$	1294\$	702\$	516\$
Z3666EDRL	66 x 36 x 30	144	8.75	1029\$	1239\$	645\$	516\$
Z3660EDRL	60 x 36 x 30	136	6.5	988\$	1183\$	589\$	431\$

Îlot de travail allongé à **gauche**. Se joint à un retour ou à une surface de transition à col de 16 po du côté droit. **Ce module n'est pas autoportant.** Un panneau de fond aux ¾ est de série. Un passe-câbles dans la surface de travail. Expédié facile à monter, 2 boîtes.

panneau de fond en mélamine :



panneau de fond vitré :

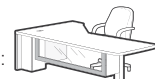

À préciser

- Fini - dessus
- Épaisseur du dessus/chant
- Fini - base
- Style et fini - pied monobranche

Options

- Stratifié HP
- Empl. découpe-passe-câbles/bloc d'alim.
- Vitrage - panneau de fond*

Accessoires

- Tiroir à crayons
- Bloc d'alimentation
- Clavier

ÎLOTS DE COIN ALLONGÉS

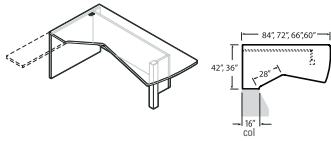

Îlot de coin allongé
Panneau de fond en retrait et pied
- DROITE*

MODÈLE	DIMENSIONS	POIDS/LB	VOLUME/PI ³	DESSUS 1 PO	DESSUS 1,5 PO	VITRAGE+	STRATIFIÉ+
L x P x H (DESSUS 1,5 PO)							
Z4284EDRR	84 x 42 x 30	199	10.75	1286\$	1590\$	768\$	919\$
Z4272EDRR	72 x 42 x 30	180	9.5	1208\$	1474\$	702\$	690\$
Z3672EDRR	72 x 36 x 30	154	8.75	1068\$	1294\$	702\$	516\$
Z3666EDRR	66 x 36 x 30	144	8.75	1029\$	1239\$	645\$	516\$
Z3660EDRR	60 x 36 x 30	136	6.5	988\$	1183\$	589\$	431\$

Îlot de travail allongé à **droite**. Se joint à un retour ou à une surface de transition à col de 16 po du côté gauche. **Ce module n'est pas autoportant.** Un panneau de fond aux ¾ est de série. Un passe-câbles dans la surface de travail. Expédié facile à monter, 2 boîtes.

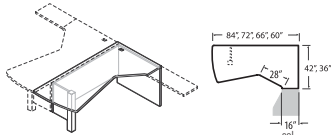
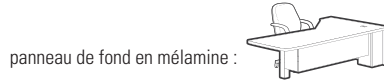

Îlot de coin allongé
Panneau de fond affleurant et pied
- GAUCHE*

Z4284EDML	84 x 42 x 30	209	10.75	1302\$	1606\$	768\$	919\$
Z4272EDML	72 x 42 x 30	184	9.5	1220\$	1486\$	702\$	690\$
Z3672EDML	72 x 36 x 30	159	8.75	1080\$	1304\$	702\$	516\$
Z3666EDML	66 x 36 x 30	150	8.75	1035\$	1269\$	645\$	516\$
Z3660EDML	60 x 36 x 30	142	6.5	1007\$	1190\$	589\$	431\$

Îlot de travail allongé à **gauche**. Se joint à un retour ou à une surface de transition à col de 16 po du côté droit. **Ce module n'est pas autoportant.** Un panneau de fond aux ¾ est de série. Un passe-câbles dans la surface de travail. Expédié facile à monter, 2 boîtes.

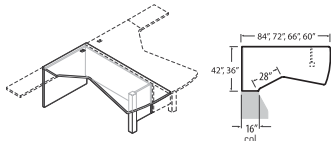
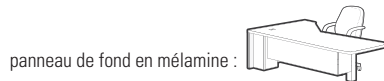

Îlot de coin allongé
Panneau de fond affleurant et pied
- DROITE*

Z4284EDMR	84 x 42 x 30	209	10.75	1302\$	1606\$	768\$	919\$
Z4272EDMR	72 x 42 x 30	184	9.5	1220\$	1486\$	702\$	690\$
Z3672EDMR	72 x 36 x 30	159	8.75	1080\$	1304\$	702\$	516\$
Z3666EDMR	66 x 36 x 30	150	8.75	1035\$	1269\$	645\$	516\$
Z3660EDMR	60 x 36 x 30	142	6.5	1007\$	1190\$	589\$	431\$

Îlot de travail allongé à **droite**. Se joint à un retour ou à une surface de transition à col de 16 po du côté gauche. **Ce module n'est pas autoportant.** Un panneau de fond aux ¾ est de série. Un passe-câbles dans la surface de travail. Expédié facile à monter, 2 boîtes.

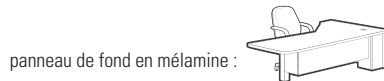

ÎLOTS EN P DE COIN ALLONGÉS

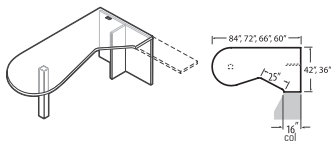

Îlot en P de coin allongé
Panneau latéral pleine profondeur et pied (piètement en T) - GAUCHE

MODÈLE	DIMENSIONS	POIDS/LB	VOLUME/PI ³	DESSUS 1 PO	DESSUS 1,5 PO	VITRAGE+	STRATIFIÉ+
L x P x H (DESSUS 1,5 PO)							
Z4284EPTL	84 x 42 x 30	179	10.75	1151\$	1454\$	s.o.	919\$
Z3684EPTL	84 x 36 x 30	153	9.5	1059\$	1327\$	s.o.	690\$
Z3672EPTL	72 x 36 x 30	145	8.75	976\$	1175\$	s.o.	516\$
Z3666EPTL	66 x 36 x 30	139	8.75	936\$	1149\$	s.o.	516\$
Z3660EPTL	60 x 36 x 30	129	6.5	902\$	1100\$	s.o.	431\$

Îlot de travail allongé à **gauche**. Se joint à un retour ou à une surface de transition à col de 16 po du côté droit. **Ce module n'est pas autoportant.** Un passe-câbles dans la surface de travail. Expédié facile à monter, 2 boîtes.

- Le pied est expédié dans une boîte séparée.

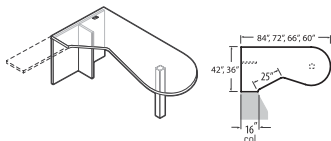

Îlot en P de coin allongé
Panneau latéral pleine profondeur et pied (piètement en T) - DROITE

Z4284EPTR	84 x 42 x 30	179	10.75	1151\$	1454\$	s.o.	919\$
Z3684EPTR	84 x 36 x 30	153	9.5	1059\$	1327\$	s.o.	690\$
Z3672EPTR	72 x 36 x 30	145	8.75	976\$	1175\$	s.o.	516\$
Z3666EPTR	66 x 36 x 30	139	8.75	936\$	1149\$	s.o.	516\$
Z3660EPTR	60 x 36 x 30	129	6.5	902\$	1100\$	s.o.	431\$

Îlot de travail allongé à **droite**. Se joint à un retour ou à une surface de transition à col de 16 po du côté gauche. **Ce module n'est pas autoportant.** Un passe-câbles dans la surface de travail. Expédié facile à monter, 2 boîtes.

- Le pied est expédié dans une boîte séparée.

À préciser

Fini - dessus
Épaisseur du dessus/chant
Fini - base
Style et fini - pied monobranche

Options

Stratifié HP
Empl. découpe-passe-câbles/bloc d'alim.
Vitrage - panneau de fond*

Accessoires

Bloc d'alimentation
Clavier

ÎLOTS EN P DE COIN ALLONGÉS **MODÈLE** **DIMENSIONS** **POIDS/LB** **VOLUME/PI³** **DESSUS 1 PO** **DESSUS 1,5 PO** **VITRAGE+** **STRATIFIÉ+**

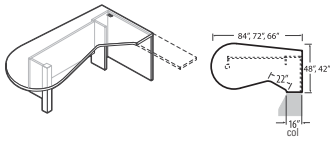

Îlot en P de coin allongé
Faux caisson et pied - GAUCHE

L x P x H (DESSUS 1,5 PO)

Z4884EPFL	84 x 48 x 30	217	12	1449\$	1787\$	656\$	919\$
Z4872EPFL	72 x 48 x 30	194	10.5	1343\$	1635\$	542\$	690\$
Z4284EPFL	84 x 42 x 30	191	10.75	1362\$	1665\$	656\$	919\$
Z4272EPFL	72 x 42 x 30	172	8.75	1261\$	1524\$	542\$	690\$
Z4266EPFL	66 x 42 x 30	160	8.75	1212\$	1452\$	484\$	690\$

Îlot de travail allongé à **gauche**. Se joint à un retour ou à une surface de transition à col de 16 po du côté droit. **Ce module n'est pas autoportant**. Le faux caisson à droite est idéal pour dissimuler un ordinateur. Un panneau de fond aux ¾ est de série. Un passe-câbles dans la surface de travail. Expédié facile à monter, 2 boîtes.

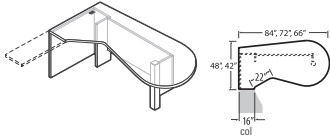

Îlot en P de coin allongé
Faux caisson et pied - DROITE

Z4884EPFR	84 x 48 x 30	217	12	1449\$	1787\$	656\$	919\$
Z4872EPFR	72 x 48 x 30	194	10.5	1343\$	1635\$	542\$	690\$
Z4284EPFR	84 x 42 x 30	191	10.75	1362\$	1665\$	656\$	919\$
Z4272EPFR	72 x 42 x 30	172	8.75	1261\$	1524\$	542\$	690\$
Z4266EPFR	66 x 42 x 30	160	8.75	1212\$	1452\$	484\$	690\$

Îlot de travail allongé à **droite**. Se joint à un retour ou à une surface de transition à col de 16 po du côté gauche. **Ce module n'est pas autoportant**. Le faux caisson à droite est idéal pour dissimuler un ordinateur. Un panneau de fond aux ¾ est de série. Un passe-câbles dans la surface de travail. Expédié facile à monter, 2 boîtes.

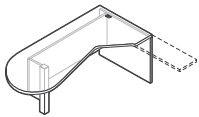

Îlot en P de coin allongé
Panneau de fond en retrait et pied - GAUCHE

Z4284EPRL	84 x 42 x 30	200	10.75	1283\$	1586\$	768\$	919\$
Z3684EPRL	84 x 36 x 30	173	9.5	1162\$	1455\$	768\$	690\$
Z3672EPRL	72 x 36 x 30	156	8.75	1068\$	1294\$	702\$	516\$
Z3666EPRL	66 x 36 x 30	149	8.75	1040\$	1253\$	645\$	516\$
Z3660EPRL	60 x 36 x 30	141	6.5	997\$	1195\$	589\$	431\$

Îlot de travail allongé à **gauche**. Se joint à un retour ou à une surface de transition à col de 16 po du côté droit. **Ce module n'est pas autoportant**. Un panneau de fond aux ¾ est de série. Un passe-câbles dans la surface de travail. Expédié facile à monter, 2 boîtes.

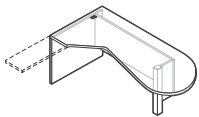
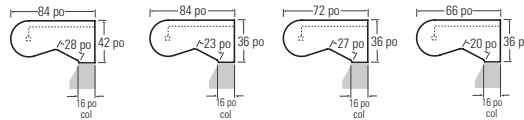

Îlot en P de coin allongé
Panneau de fond en retrait et pied - DROITE

Z4284EPRR	84 x 42 x 30	200	10.75	1283\$	1586\$	768\$	919\$
Z3684EPRR	84 x 36 x 30	173	9.5	1162\$	1455\$	768\$	690\$
Z3672EPRR	72 x 36 x 30	156	8.75	1068\$	1294\$	702\$	516\$
Z3666EPRR	66 x 36 x 30	149	8.75	1040\$	1253\$	645\$	516\$
Z3660EPRR	60 x 36 x 30	141	6.5	997\$	1195\$	589\$	431\$

Îlot de travail allongé à **droite**. Se joint à un retour ou à une surface de transition à col de 16 po du côté gauche. **Ce module n'est pas autoportant**. Un panneau de fond aux ¾ est de série. Un passe-câbles dans la surface de travail. Expédié facile à monter, 2 boîtes.

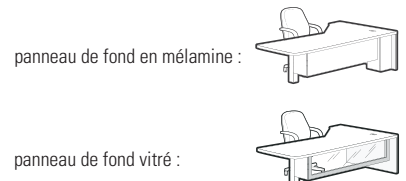
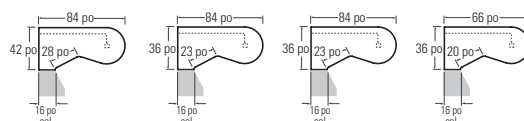

À préciser
Fini - dessus
Épaisseur du dessus/chant
Fini - base
Style et fini - pied monobranche

Options
Stratifié HP
Empl. découpe-passe-câbles/bloc d'alim.
Vitrage - panneau de fond*

Accessoires
Bloc d'alimentation
Clavier

ÎLOTS EN P DE COIN ALLONGÉS

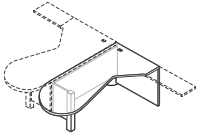

Îlot en P de coin allongé
Panneau de fond affleurant et pied
- GAUCHE*

MODÈLE DIMENSIONS POIDS/LB VOLUME/PI³ DESSUS 1 PO DESSUS 1,5 PO VITRAGE+ STRATIFIÉ+

L x P x H (DESSUS 1,5 PO)

Z4284EPML	84 x 42 x 30	200	10.75	1299\$	1602\$	768\$	919\$
Z3684EPML	84 x 36 x 30	172	9.5	1173\$	1441\$	768\$	690\$
Z3672EPML	72 x 36 x 30	156	8.75	1079\$	1305\$	702\$	516\$
Z3666EPML	66 x 36 x 30	150	8.75	1035\$	1221\$	645\$	516\$
Z3660EPML	60 x 36 x 30	141	6.5	1003\$	1201\$	589\$	431\$

Îlot de travail allongé à **gauche**. Se joint à un retour ou à une surface de transition à col de 16 po du côté droit. **Ce module n'est pas autoportant.** Un panneau de fond aux ¾ est de série. Un passe-câbles dans la surface de travail. Expédié facile à monter, 2 boîtes.

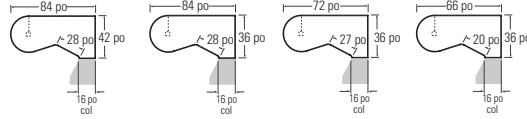

panneau de fond en mélamine :



panneau de fond vitré :

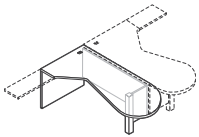
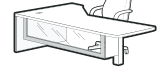

Îlot en P de coin allongé
Panneau de fond affleurant et pied
- DROITE*

Z4284EPMR	84 x 42 x 30	200	10.75	1299\$	1602\$	768\$	919\$
Z3684EPMR	84 x 36 x 30	172	9.5	1173\$	1441\$	768\$	690\$
Z3672EPMR	72 x 36 x 30	156	8.75	1079\$	1305\$	702\$	516\$
Z3666EPMR	66 x 36 x 30	150	8.75	1035\$	1221\$	645\$	516\$
Z3660EPMR	60 x 36 x 30	141	6.5	1003\$	1201\$	589\$	431\$

Îlot de travail allongé à **droite**. Se joint à un retour ou à une surface de transition à col de 16 po du côté gauche. **Ce module n'est pas autoportant.** Un panneau de fond aux ¾ est de série. Un passe-câbles dans la surface de travail. Expédié facile à monter, 2 boîtes.

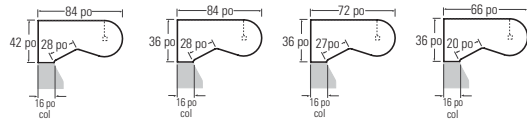

panneau de fond en mélamine :



panneau de fond vitré :

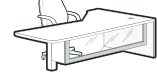

ÎLOTS EN D

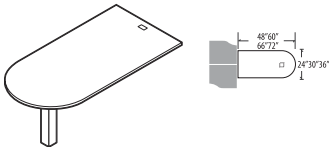

Îlot en D avec un pied monobranché

L x P x H (DESSUS 1,5 PO)

Z3672I	72 x 36 x 30	144	8.5	857\$	1070\$	s.o.	518\$
Z3066I	66 x 29.7 x 30	115	7.5	790\$	958\$	s.o.	444\$
Z3060I	60 x 29.7 x 30	104	6.76	765\$	921\$	s.o.	444\$
Z2466I	66 x 24 x 30	101	7.5	724\$	868\$	s.o.	330\$
Z2460I	60 x 24 x 30	92	6.76	701\$	828\$	s.o.	330\$
Z2448I	48 x 24 x 30	74	5.76	669\$	780\$	s.o.	263\$

S'assujettit à une surface de travail. Ferrures de raccord comprises. Passe-câbles inclus tel qu'illustré. Expédié facile à monter, 2 boîtes.
• Le pied est expédié dans une boîte séparée.

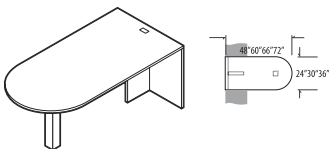

Îlot en D - Panneau latéral pleine
profondeur et pied (piètement en T)

Z3672FI	72 x 36 x 30	123	8.5	1062\$	1271\$	s.o.	518\$
Z3072FI	72 x 29.7 x 30	106	7.5	1022\$	1195\$	s.o.	484\$
Z3066FI	66 x 29.7 x 30	101	7.5	955\$	1123\$	s.o.	444\$
Z3060FI	60 x 29.7 x 30	94	6.76	902\$	1057\$	s.o.	444\$
Z2466FI	66 x 24 x 30	90	7.5	894\$	1039\$	s.o.	330\$
Z2460FI	60 x 24 x 30	84	6.76	848\$	959\$	s.o.	330\$
Z2448FI	48 x 24 x 30	74	5.76	810\$	922\$	s.o.	263\$

S'assujettit à une surface de travail. Ferrures de raccord comprises. Passe-câbles inclus tel qu'illustré. **Ce module n'est pas autoportant.** Expédié facile à monter, 2 boîtes.
• Le pied est expédié dans une boîte séparée.

À préciser

Fini - dessus
Épaisseur du dessus/chant
Fini - base
Style et fini - pied monobranché*

Options

Stratifié HP
Supprimer le passe-câbles de série (RSG)
Vitrage - panneau de fond*

Accessoires

Bloc d'alimentation
Clavier*

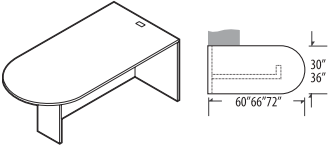
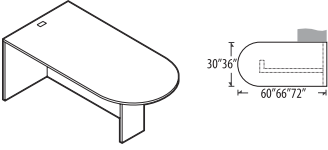
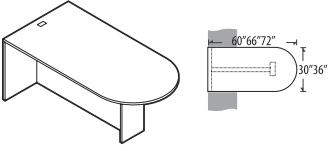
ÎLOTS EN D	MODÈLE	DIMENSIONS			POIDS/LB	VOLUME/P ³	DESSUS 1 PO	DESSUS 1,5 PO	VITRAGE+	STRATIFIÉ+
		L x P x H (DESSUS 1,5 PO)								
	Z3672FIL	72 x 36 x 30	194	7	1064\$	1277\$	s.o.	518\$		
	Z3066FIL	66 x 29.7 x 30	158	6	983\$	1151\$	s.o.	444\$		
	Z3060FIL	60 x 29.7 x 30	144	5.25	902\$	1057\$	s.o.	444\$		
	Z3672FIR	72 x 36 x 30	194	7	1064\$	1277\$	s.o.	518\$		
	Z3066FIR	66 x 29.7 x 30	158	6	983\$	1151\$	s.o.	444\$		
	Z3060FIR	60 x 29.7 x 30	144	5.25	902\$	1057\$	s.o.	444\$		
	Z3672FIC	72 x 36 x 30	194	7	1064\$	1277\$	s.o.	518\$		
	Z3066FIC	66 x 29.7 x 30	158	6	983\$	1151\$	s.o.	444\$		
	Z3060FIC	60 x 29.7 x 30	144	5.25	902\$	1057\$	s.o.	444\$		

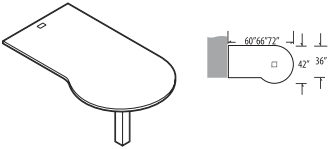
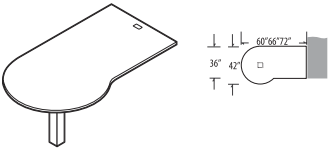
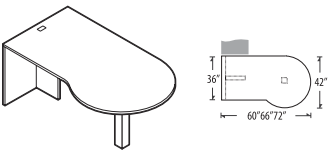
ÎLOTS EN P	MODÈLE	DIMENSIONS			POIDS/LB	VOLUME/P ³	DESSUS 1 PO	DESSUS 1,5 PO	VITRAGE+	STRATIFIÉ+
		L x P x H (DESSUS 1,5 PO)								
	Z3672IPL	72 x 42 x 30	152	9.26	1060\$	1270\$	s.o.	692\$		
	Z3666IPL	66 x 42 x 30	137	8.76	1014\$	1183\$	s.o.	692\$		
	Z3660IPL	60 x 42 x 30	125	8	949\$	1118\$	s.o.	586\$		
	Z3672IPR	72 x 42 x 30	152	9.26	1060\$	1270\$	s.o.	692\$		
	Z3666IPR	66 x 42 x 30	137	8.76	1014\$	1183\$	s.o.	692\$		
	Z3660IPR	60 x 42 x 30	125	8	949\$	1118\$	s.o.	586\$		
	Z3672FPL	72 x 42 x 30	186	9.26	1231\$	1446\$	s.o.	692\$		
	Z3666FPL	66 x 42 x 30	173	8.76	1198\$	1366\$	s.o.	692\$		
	Z3660FPL	60 x 42 x 30	161	8	1142\$	1309\$	s.o.	586\$		

À préciser

- Fini - dessus
- Épaisseur du dessus/chant
- Fini - base (sauf Z36xxxIPL/R)
- Style et fini - pied monobranche*

Options

- Stratifié HP
- Supprimer le passe-câbles de série (RSG)

Accessoires

- Bloc d'alimentation

ÎLOTS EN P **MODÈLE** **DIMENSIONS** **POIDS/LB** **VOLUME/PI³** **DESSUS 1 PO** **DESSUS 1,5 PO** **VITRAGE+** **STRATIFIÉ+**

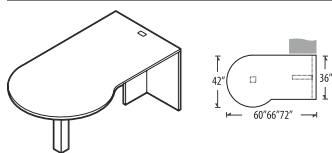

Îlot en P - Panneau latéral pleine profondeur et pied (piétement en T) - DROITE*

	L x P x H (DESSUS 1,5 PO)						
Z3672FPR	72 x 42 x 30	186	9.26	1231\$	1446\$	s.o.	692\$
Z3666FPR	66 x 42 x 30	173	8.76	1198\$	1366\$	s.o.	692\$
Z3660FPR	60 x 42 x 30	161	8	1142\$	1309\$	s.o.	586\$

Se joint au côté droit d'une surface de travail. Ferrures de jumelage comprises. **Ce module n'est pas autoportant.** Passe-câbles inclus tel qu'illustré. Expédié facile à monter, 2 boîtes.
 • Le pied est expédié dans une boîte séparée.

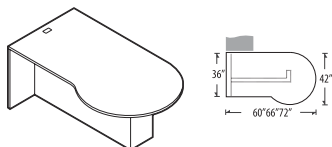

Îlot en P - GAUCHE - Panneau de fond pleine hauteur (piétement en H)*

Z3672PL	72 x 42 x 30	201	7.75	1249\$	1462\$	s.o.	692\$
Z3666PL	66 x 42 x 30	185	7.25	1162\$	1330\$	s.o.	692\$
Z3660PL	60 x 42 x 30	170	6.5	1092\$	1261\$	s.o.	586\$

Se joint au côté gauche d'une surface de travail. Ferrures de raccord comprises. Peut loger tout caisson de 19 po (autoportant, mobile ou suspendu). Passe-câbles inclus tel qu'illustré. Expédié facile à monter, 1 boîte.

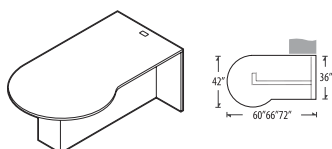

Îlot en P - DROITE - Panneau de fond pleine hauteur (piétement en H)*

Z3672PR	72 x 42 x 30	201	7.75	1249\$	1462\$	s.o.	692\$
Z3666PR	66 x 42 x 30	185	7.25	1162\$	1330\$	s.o.	692\$
Z3660PR	60 x 42 x 30	170	6.5	1092\$	1261\$	s.o.	586\$

Se joint au côté droit d'une surface de travail. Ferrures de raccord comprises. Peut loger tout caisson de 19 po (autoportant, mobile ou suspendu). Passe-câbles inclus tel qu'illustré. Expédié facile à monter, 1 boîte.

ÎLOTS RECTANGULAIRES

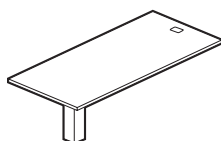

Îlot rectangulaire avec pied**

	L x P x H (DESSUS 1,5 PO)						
Z3672RI	72 x 36 x 30	125	7.25	936\$	1170\$	s.o.	490\$
Z3066RI	66 x 29.7 x 30	99	6.25	861\$	1045\$	s.o.	428\$
Z3060RI	60 x 29.7 x 30	89	5.25	833\$	1005\$	s.o.	428\$
Z2466RI	66 x 24 x 30	84	7.5	794\$	949\$	s.o.	317\$
Z2460RI	60 x 24 x 30	76	6.5	766\$	906\$	s.o.	317\$
Z2448RI	48 x 24 x 30	63	5.75	726\$	848\$	s.o.	251\$

Se joint à une surface de travail. Ferrures de raccord comprises. **Ce module n'est pas autoportant.** Passe-câbles inclus tel qu'illustré. Expédié facile à monter, 2 boîtes.
 • Le pied est expédié dans une boîte séparée.

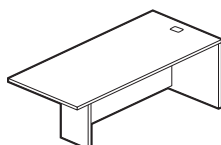

Îlot rectangulaire - GAUCHE - Panneau de fond pleine hauteur (piétement en H)**

Z3672RFIL	72 x 36 x 30	180	7.25	1168\$	1397\$	s.o.	490\$
Z3084RFIL	84 x 29.7 x 30	180	7.25	1163\$	1386\$	s.o.	490\$
Z3066RFIL	66 x 29.7 x 30	147	6.25	1073\$	1257\$	s.o.	428\$
Z3060RFIL	60 x 29.7 x 30	134	5.25	987\$	1154\$	s.o.	428\$
Z2472RFIL	72 x 24 x 30	139	6.25	920\$	1130\$	s.o.	345\$
Z2466RFIL	66 x 24 x 30	130	5.75	879\$	1084\$	s.o.	317\$
Z2460RFIL	60 x 24 x 30	119	5.25	822\$	998\$	s.o.	317\$
Z2448RFIL	48 x 24 x 30	101	4.2	783\$	918\$	s.o.	251\$

Se joint au côté **gauche** d'une surface de travail. Ferrures de raccord comprises. Les modules de 30 po P et de 36 po P peuvent loger tout caisson de 19 po (autoportant, mobile ou suspendu). **Ce module n'est pas autoportant.** Passe-câbles inclus tel qu'illustré. Expédié facile à monter, 1 boîte.

À préciser

Fini - dessus Fini - base*
 Épaisseur du dessus/chant
 Style et fini - pied monobranche
 (sauf Z36xxPL/R/RFIL)

Options

Stratifié HP
 Supprimer le passe-câbles de série (RSG)

Accessoires

Tiroir à crayons*
 Bloc d'alimentation**
 Clavier**

ÎLOTS RECTANGULAIRES **MODÈLE** **DIMENSIONS** **POIDS/LB** **VOLUME/PI³** **DESSUS 1 PO** **DESSUS 1,5 PO** **VITRAGE+** **STRATIFIÉ+**

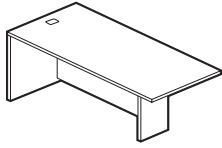

Îlot rectangulaire - DROITE - Panneau de fond pleine hauteur (piétement en H)*

L x P x H (DESSUS 1,5 PO)

Z3672RFIR	72 x 36 x 30	180	7.25	1168\$	1397\$	s.o.	490\$
Z3084RFIR	84 x 29.7 x 30	180	7.25	1163\$	1386\$	s.o.	490\$
Z3066RFIR	66 x 29.7 x 30	147	6.25	1073\$	1257\$	s.o.	428\$
Z3060RFIR	60 x 29.7 x 30	134	5.25	987\$	1154\$	s.o.	428\$
Z2472RFIR	72 x 24 x 30	139	6.25	920\$	1130\$	s.o.	345\$
Z2466RFIR	66 x 24 x 30	130	5.75	879\$	1084\$	s.o.	317\$
Z2460RFIR	60 x 24 x 30	119	5.25	822\$	998\$	s.o.	317\$
Z2448RFIR	48 x 24 x 30	101	4.2	783\$	918\$	s.o.	251\$

Se joint au côté **droit** d'une surface de travail. Ferrures de raccord comprises. Les modules de 30 po P et de 36 po P peuvent loger tout caisson de 19 po (autoportant, mobile ou suspendu). **Ce module n'est pas autoportant.** Passe-câbles inclus tel qu'illustré. Expédié facile à monter, 1 boîte.

RETOURS AVEC PIED EN MÉTAL

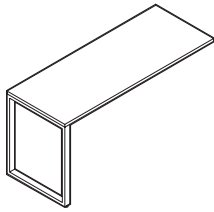

Retour avec pied en métal - GAUCHE**

Z3672MRL	72 x 36 x 30	116	11.75	1275\$	1505\$	s.o.	691\$
Z3072MRL	72 x 30 x 30	100	10	1169\$	1364\$	s.o.	579\$
Z3066MRL	66 x 30 x 30	94	9.75	1122\$	1300\$	s.o.	531\$
Z3060MRL	60 x 30 x 30	88	9.25	1073\$	1237\$	s.o.	485\$
Z2472MRL	72 x 24 x 30	85	8.25	1073\$	1230\$	s.o.	461\$
Z2466MRL	66 x 24 x 30	80	8	1031\$	1177\$	s.o.	425\$
Z2460MRL	60 x 24 x 30	75	7.75	985\$	1127\$	s.o.	383\$
Z2448MRL	48 x 24 x 30	56	8	849\$	1177\$	s.o.	308\$

Retour affleurant s'assujettit à une surface de travail. Ferrures de raccord comprises. **Ce module n'est pas autoportant.** Expédié facile à monter, 2 boîtes (le pied est expédié dans une boîte séparée).

- Nota : Les patins doivent être légèrement prolongés pour s'adapter à la hauteur standard de 29,5 po des produits Zira.

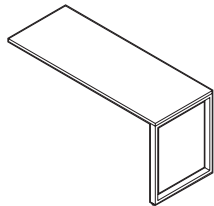

Retour avec pied en métal - DROITE**

Z3672MRR	72 x 36 x 30	116	11.75	1275\$	1505\$	s.o.	691\$
Z3072MRR	72 x 30 x 30	100	10	1169\$	1364\$	s.o.	579\$
Z3066MRR	66 x 30 x 30	94	9.75	1122\$	1300\$	s.o.	531\$
Z3060MRR	60 x 30 x 30	88	9.25	1073\$	1237\$	s.o.	485\$
Z2472MRR	72 x 24 x 30	85	8.25	1073\$	1230\$	s.o.	461\$
Z2466MRR	66 x 24 x 30	80	8	1031\$	1177\$	s.o.	425\$
Z2460MRR	60 x 24 x 30	75	7.75	985\$	1127\$	s.o.	383\$
Z2448MRR	48 x 24 x 30	56	5.75	849\$	957\$	s.o.	308\$

Retour affleurant s'assujettit à une surface de travail. Ferrures de raccord comprises. **Ce module n'est pas autoportant.** Expédié facile à monter, 2 boîtes (le pied est expédié dans une boîte séparée).

- Nota : Les patins doivent être légèrement prolongés pour s'adapter à la hauteur standard de 29,5 po des produits Zira.

PANNEAUX DE FOND



Panneau de fond en mélamine

PRIX

Z72LMP	66 x 18.1 x 0.69	28	1.25	338\$
Z66LMP	60 x 18.1 x 0.69	26	1	319\$
Z60LMP	54 x 18.1 x 0.69	23	1	297\$
Z48LMP	42 x 18.1 x 0.69	19	0.75	251\$

Pour les retours avec pied en métal. Panneau de fond en mélamine. Préciser le numéro de modèle correspondant à la longueur de la surface de travail.

À préciser

- Fini - dessus
- Épaisseur du dessus/chant
- Fini - base*
- Fini - pied**

Options

- Stratifié HP (sauf ZxxLMP)
- Supprimer le passe-câbles de série (RSG)*
- Empl. découpe-passe-câbles/bloc d'alim.**

Accessoires

- Clavier*
- Tiroir à crayons*

CAISSONS MOBILES **MODÈLE** **DIMENSIONS** **POIDS/LB** **VOLUME/PI³** **DESSUS 1 PO** **DESSUS 1,5 PO** **VITRAGE+** **STRATIFIÉ+**



Caisson mobile avec surplomb**

	L x P x H (DESSU 1,5 PO)							
ZMPFF28	16 x 29 x 28		106	10.25	1400\$	s.o.	s.o.	222\$
ZMPFF22	16 x 23 x 28		95	8.25	1311\$	s.o.	s.o.	222\$

Deux tiroirs classeurs montés sur des coulisses télescopiques à roulement à billes pouvant recevoir des chemises de format lettre ou juridique. Le dessus présente un surplomb de 1 po avec poignée intégrée pour faciliter le déplacement du caisson. Le caisson comprend un contrepoids pour prévenir le basculement. Les tiroirs se verrouillent. Seules les roulettes avant sont bloquantes. Expédié monté, 1 boîte.

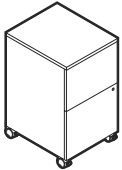

Caisson mobile**

ZMPFF19	16 x 19 x 28		97	7.25	1249\$	s.o.	s.o.	222\$
---------	--------------	--	----	------	---------------	------	------	--------------

Deux tiroirs classeurs montés sur des coulisses télescopiques à roulement à billes pouvant recevoir des chemises de format lettre ou juridique. Les tiroirs se verrouillent. Seules les roulettes avant sont bloquantes. Le caisson comprend un contrepoids pour prévenir le basculement. Expédié monté, 1 boîte.



Caisson mobile avec surplomb**

ZMPBBF28	16 x 29 x 28		105	10.25	1326\$	s.o.	s.o.	222\$
ZMPBBF22	16 x 23 x 28		92	8.25	1252\$	s.o.	s.o.	222\$

Deux tiroirs simples, un tiroir classeur montés sur des coulisses télescopiques à roulement à billes pouvant recevoir des chemises de format lettre ou juridique. Le dessus présente un surplomb de 1 po avec poignée intégrée pour faciliter le déplacement du caisson. Le caisson comprend un contrepoids pour prévenir le basculement. Le tiroir classeur et le tiroir de rangement inférieur se verrouillent. Seules les roulettes avant sont bloquantes. Expédié monté, 1 boîte.



Caisson mobile**

ZMPBBF19	16 x 19 x 28		96	7.25	1189\$	s.o.	s.o.	222\$
----------	--------------	--	----	------	---------------	------	------	--------------

Deux simples, un tiroir classeur montés sur des coulisses télescopiques à roulement à billes pouvant recevoir des chemises de format lettre ou juridique. Le tiroir classeur et le tiroir de rangement inférieur se verrouillent. Seules les roulettes avant sont bloquantes. Le caisson comprend un contrepoids pour prévenir le basculement. Expédié monté, 1 boîte.

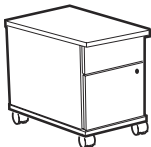

Caisson mobile avec surplomb**

ZMPBF28	16 x 29 x 22		83	8.25	1091\$	s.o.	s.o.	222\$
ZMPBF22	16 x 23 x 22		73	6.75	1048\$	s.o.	s.o.	222\$

Un tiroir simple, un tiroir classeur montés sur des coulisses télescopiques à roulement à billes pouvant recevoir des chemises de format lettre ou juridique. Le dessus présente un surplomb de 1 po avec poignée intégrée pour faciliter le déplacement du caisson. Le caisson comprend un contrepoids pour prévenir le basculement. Les tiroirs se verrouillent. Seules les roulettes avant sont bloquantes. Expédié monté, 1 boîte.

À préciser

Fini - dessus
Épaisseur du dessus/chant (sauf caissons)
Style et fini - pied monobranche*
Fini - base** Fini - serrure**

Options

Stratifié HP
Numéro de clé**
Poignées**

CAISSONS MOBILES **MODÈLE** **DIMENSIONS** **POIDS/LB** **VOLUME/PI³** **DESSUS 1 PO** **DESSUS 1,5 PO** **VITRAGE+** **STRATIFIÉ+**



Caisson mobile**

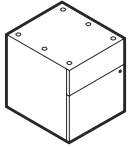

Caisson suspendu**

	L x P x H							
ZMPBF19	16 x 19 x 22	77	6.25	983\$	s.o.	s.o.		222\$

Un tiroir simple, un tiroir classeur montés sur des coulisses télescopiques à roulement à billes pouvant recevoir des chemises de format lettre ou juridique. Les tiroirs se verrouillent. Seules les roulettes avant sont bloquantes. Le caisson comprend un contrepoids pour prévenir le basculement. Expédié monté, 1 boîte.

ZHPBF18	16 x 19 x 18	48	4.5	890\$	s.o.	s.o.	s.o.	
---------	--------------	----	-----	--------------	------	------	------	--

Un tiroir simple, un tiroir classeur montés sur des coulisses télescopiques à roulement à billes pouvant recevoir des chemises de format lettre ou juridique. Les tiroirs se verrouillent. Expédié monté, 1 boîte.

COQUILLES DE RANGEMENT - 16,87 PO H

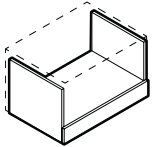

Coquille de rangement ouvert

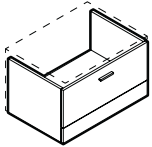

Coquille de classeur latéral*

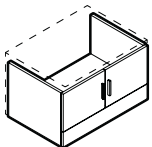

Coquille de rangement fermé**



Z36L21SNS	36 x 24 x 16.87	62	11.25	718\$	s.o.	s.o.	s.o.
Z30L21SNS	30 x 24 x 16.87	55	9.5	645\$	s.o.	s.o.	s.o.
Z36M21SNS	36 x 20 x 16.87	56	9.5	660\$	s.o.	s.o.	s.o.
Z30M21SNS	30 x 20 x 16.87	49	8	592\$	s.o.	s.o.	s.o.

S'utilise **sous l'ensemble dessus et dos Zxxxx1TB de 17,37 po H. Sans dessus ou dos.** Expédiée montée, 1 boîte.

Z36L21ES	36 x 24 x 16.87	82	11.25	1052\$	s.o.	s.o.	s.o.
Z30L21ES	30 x 24 x 16.87	77	9.5	919\$	s.o.	s.o.	s.o.
Z36M21ES	36 x 20 x 16.87	78	9.5	1014\$	s.o.	s.o.	s.o.
Z30M21ES	30 x 20 x 16.87	73	8	879\$	s.o.	s.o.	s.o.

S'utilise **sous l'ensemble dessus et dos Zxxxx1TB de 17,37 po H. Sans dessus ou dos.** Les modules de 36 po et de 30 po de largeur permettent le classement latéral de dossiers de format lettre ou grand format. Tringles de suspension latérale comprise. Expédiée montée, 1 boîte.

- Les tiroirs classeurs sont conçus et construits pour recevoir des dossiers suspendus et non pour empiler des documents au fond du tiroir.

Z36L21SHS	36 x 24 x 16.87	71	11.25	955\$	s.o.	471\$	s.o.
Z30L21SHS	30 x 24 x 16.87	62	9.5	864\$	s.o.	421\$	s.o.
Z36M21SHS	36 x 20 x 16.87	65	9.5	900\$	s.o.	471\$	s.o.
Z30M21SHS	30 x 20 x 16.87	57	8	813\$	s.o.	421\$	s.o.

S'utilise **sous l'ensemble dessus et dos Zxxxx1TB de 17,37 po/18,37 po H. Sans dessus ou dos.** Portes en mélamine de série. Serrure de série. Expédiée montée, 1 boîte.

À préciser

Fini - dessus** (sauf ZHPBF18)
Fini - base
Fini - serrure**
Poignées*

Options

Stratifié HP** (sauf ZHPBF18)
Numéro de clé
Poignées (only pedestals)

COQUILLES DE RANGEMENT - 16,87 PO H

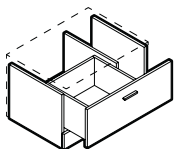

Coquille de rangement à tiroir divisé - GAUCHE**

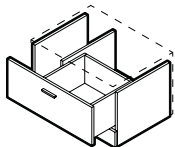

Coquille de rangement à tiroir divisé - DROITE**

MODÈLE DIMENSIONS POIDS/LB VOLUME/PI³ DESSUS 1 PO DESSUS 1,5 PO VITRAGE+ STRATIFIÉ+

L x P x H

Z36L21XSL	36 x 24 x 16.87	81	11.25	974\$	s.o.	s.o.	s.o.
Z30L21XSL	30 x 24 x 16.87	72	9.5	890\$	s.o.	s.o.	s.o.
Z36M21XSL	36 x 20 x 16.87	78	9.5	936\$	s.o.	s.o.	s.o.
Z30M21XSL	30 x 20 x 16.87	69	8	851\$	s.o.	s.o.	s.o.

S'utilise **sous l'ensemble dessus et dos Zxxxx1TB de 17,37/18,37 po po H. Sans dessus ou dos.** Le tiroir coulissant présente un compartiment classeur à **gauche** et un rangement à **droite**. Classement avant-arrière de dossiers format lettre. Expédiée montée, 1 boîte.
 • Les tiroirs classeurs sont conçus et construits pour recevoir des dossiers suspendus et non pour empiler des documents au fond du tiroir.

Z36L21XSR	36 x 24 x 16.87	81	11.25	974\$	s.o.	s.o.	s.o.
Z30L21XSR	30 x 24 x 16.87	72	9.5	890\$	s.o.	s.o.	s.o.
Z36M21XSR	36 x 20 x 16.87	78	9.5	936\$	s.o.	s.o.	s.o.
Z30M21XSR	30 x 20 x 16.87	69	8	851\$	s.o.	s.o.	s.o.

S'utilise **sous l'ensemble dessus et dos Zxxxx1TB de 17,37/18,37 po po H. Sans dessus ou dos.** Le tiroir coulissant présente un compartiment classeur à **droite** et un rangement à **gauche**. Classement avant-arrière de dossiers format lettre. Expédiée montée, 1 boîte.
 • Les tiroirs classeurs sont conçus et construits pour recevoir des dossiers suspendus et non pour empiler des documents au fond du tiroir.

DESSUS ET DOS POUR COQUILLES DE RANGEMENT DE 16,87 PO H

L x P x H (DESSUS 1,5 PO)

Z24961TB	96 x 24 x 17.87	104	6.75	903\$	1102\$	s.o.	631\$
Z24901TB	90 x 24 x 17.87	97	6.25	858\$	1045\$	s.o.	592\$
Z24841TB	84 x 24 x 17.87	91	6	805\$	979\$	s.o.	552\$
Z24781TB	78 x 24 x 17.87	86	5.5	756\$	916\$	s.o.	514\$
Z24721TB	72 x 24 x 17.87	78	5.25	701\$	851\$	s.o.	473\$
Z24661TB	66 x 24 x 17.87	72	4.75	648\$	787\$	s.o.	436\$
Z24601TB	60 x 24 x 17.87	66	4.5	595\$	719\$	s.o.	395\$
Z24541TB	54 x 24 x 17.87	59	4	539\$	651\$	s.o.	355\$
Z24481TB	48 x 24 x 17.87	55	3.75	494\$	593\$	s.o.	316\$
Z24421TB	42 x 24 x 17.87	47	3.25	437\$	525\$	s.o.	276\$
Z24361TB	36 x 24 x 17.87	40	3	378\$	454\$	s.o.	237\$
Z24301TB	30 x 24 x 17.87	34	2.5	328\$	391\$	s.o.	198\$
Z20961TB	96 x 20 x 17.87	93	6	831\$	997\$	s.o.	527\$
Z20901TB	90 x 20 x 17.87	86	5.5	780\$	934\$	s.o.	494\$
Z20841TB	84 x 20 x 17.87	80	5.25	734\$	878\$	s.o.	461\$
Z20781TB	78 x 20 x 17.87	76	4.75	693\$	827\$	s.o.	428\$
Z20721TB	72 x 20 x 17.87	69	4.5	639\$	763\$	s.o.	395\$
Z20661TB	66 x 20 x 17.87	64	4.25	592\$	705\$	s.o.	361\$
Z20601TB	60 x 20 x 17.87	58	3.75	545\$	650\$	s.o.	329\$
Z20541TB	54 x 20 x 17.87	53	3.5	497\$	589\$	s.o.	296\$
Z20481TB	48 x 20 x 17.87	50	3.25	455\$	539\$	s.o.	263\$
Z20421TB	42 x 20 x 17.87	42	2.75	402\$	474\$	s.o.	231\$
Z20361TB	36 x 20 x 17.87	35	2.5	344\$	407\$	s.o.	198\$
Z20301TB	30 x 20 x 17.87	28	2.25	298\$	349\$	s.o.	166\$

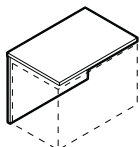

Ensemble dessus et dos pour bahut*

S'utilise avec les coquilles de rangement de 16,87 po de hauteur. Expédié facile à monter, 1 boîte.

À préciser

- Fini - dessus*
- Épaisseur du dessus/chant*
- Fini - base
- Poignées**

Options

- Stratifié HP*
- Numéro de clé**
- Portes vitrées (Z3xx21SHS uniquement)

COQUILLES DE RANGEMENT - 22,75 PO H **MODÈLE** **DIMENSIONS** **POIDS/LB** **VOLUME/PI³** **DESSUS 1 PO** **DESSUS 1,5 PO** **VITRAGE+** **STRATIFIÉ+**

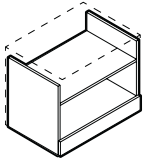

Coquille de rangement ouvert 1,5H

L x P x H

Z36L2HSHNS	36 x 24 x 22.75	83	14.5	891\$	s.o.	s.o.	s.o.
Z30L2HSHNS	30 x 24 x 22.75	75	12.25	805\$	s.o.	s.o.	s.o.
Z24L2HSHNS	24 x 24 x 22.75	66	10	715\$	s.o.	s.o.	s.o.
Z36M2HSHNS	36 x 20 x 22.75	73	12.25	813\$	s.o.	s.o.	s.o.
Z30M2HSHNS	30 x 20 x 22.75	64	10.5	724\$	s.o.	s.o.	s.o.
Z24M2HSHNS	24 x 20 x 22.75	55	8.5	648\$	s.o.	s.o.	s.o.

S'utilise **sous l'ensemble dessus et dos ZxxxxHTB de 23,25 po/23,75 po H. Sans dessus ou dos.** Expédiée montée, 1 boîte.

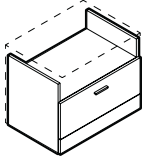

Coquille rangement ouvert/classeur latéral 1,5H*

Z36L2HFS	36 x 24 x 22.75	102	14.5	1224\$	s.o.	s.o.	s.o.
Z30L2HFS	30 x 24 x 22.75	97	12.25	1078\$	s.o.	s.o.	s.o.
Z36M2HFS	36 x 20 x 22.75	95	12.25	1164\$	s.o.	s.o.	s.o.
Z30M2HFS	30 x 20 x 22.75	88	10.5	1013\$	s.o.	s.o.	s.o.

S'utilise **sous l'ensemble dessus et dos ZxxxxHTB de 23,25 po/23,75 po H. Sans dessus ou dos.** Rangement avec tablette ouverte et classeur latéral. Les modules de 36 po et de 30 po de largeur permettent le classement latéral de dossiers de format lettre ou grand format. Tringles de suspension latérale comprise. Expédiée montée, 1 boîte.

- Les tiroirs classeurs sont conçus et construits pour recevoir des dossiers suspendus et non pour empiler des documents au fond du tiroir.

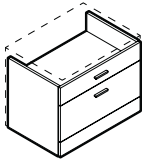

Coquille tiroir simple/tiroir classeur 1,5H*

Z36L2HES	36 x 24 x 22.75	103	14.5	1288\$	s.o.	s.o.	s.o.
Z30L2HES	30 x 24 x 22.75	99	12.25	1142\$	s.o.	s.o.	s.o.
Z36M2HES	36 x 20 x 22.75	98	12.25	1246\$	s.o.	s.o.	s.o.
Z30M2HES	30 x 20 x 22.75	92	10.5	1091\$	s.o.	s.o.	s.o.

S'utilise **sous l'ensemble dessus et dos ZxxxxHTB de 23,25 po/23,75 po H. Sans dessus ou dos.** Rangement avec tablette. Rangement avec un tiroir simple et un tiroir classeur. Les modules de 36 po et de 30 po de largeur permettent le classement latéral de dossiers de format lettre ou grand format. Tringles de suspension latérale comprise. Expédiée montée, 1 boîte.

- Les tiroirs classeurs sont conçus et construits pour recevoir des dossiers suspendus et non pour empiler des documents au fond du tiroir.

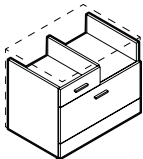

Coquille rangement mixte 1,5H - GAUCHE*

Z36L2HXSL	36 x 24 x 22.75	110	14.5	1389\$	s.o.	s.o.	s.o.
Z30L2HXSL	30 x 24 x 22.75	105	12.25	1244\$	s.o.	s.o.	s.o.
Z36M2HXSL	36 x 20 x 22.75	104	12.25	1310\$	s.o.	s.o.	s.o.
Z30M2HXSL	30 x 20 x 22.75	97	10.5	1161\$	s.o.	s.o.	s.o.

S'utilise **sous l'ensemble dessus et dos ZxxxxHTB de 23,25 po/23,75 po H. Sans dessus ou dos.** Tablette ouverte à **droite** et tiroir simple à **gauche** au-dessus d'un tiroir classeur. Les modules de 36 po et de 30 po de largeur permettent le classement latéral de dossiers de format lettre ou grand format. Tringles de suspension latérale comprise. Expédiée montée, 1 boîte.

- Les tiroirs classeurs sont conçus et construits pour recevoir des dossiers suspendus et non pour empiler des documents au fond du tiroir.

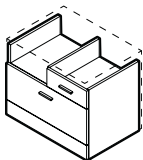

Coquille rangement mixte 1,5H - DROITE*

Z36L2HXSR	36 x 24 x 22.75	110	14.5	1389\$	s.o.	s.o.	s.o.
Z30L2HXSR	30 x 24 x 22.75	105	12.25	1244\$	s.o.	s.o.	s.o.
Z36M2HXSR	36 x 20 x 22.75	104	12.25	1310\$	s.o.	s.o.	s.o.
Z30M2HXSR	30 x 20 x 22.75	97	10.5	1161\$	s.o.	s.o.	s.o.

S'utilise **sous l'ensemble dessus et dos ZxxxxHTB de 23,25 po/23,75 po H. Sans dessus ou dos.** Tablette ouverte à **gauche** et tiroir simple à **droite** au-dessus d'un tiroir classeur. Les modules de 36 po et de 30 po de largeur permettent le classement latéral de dossiers de format lettre ou grand format. Tringles de suspension latérale comprise. Expédiée montée, 1 boîte.

- Les tiroirs classeurs sont conçus et construits pour recevoir des dossiers suspendus et non pour empiler des documents au fond du tiroir.

À préciser

Fini - base
Poignées*

Options

Numéro de clé*

STORAGE SHELLS - 22.75" HIGH

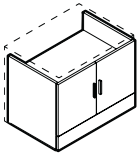

Portes vitrées en option

Coquille de rangement fermé 1,5H**

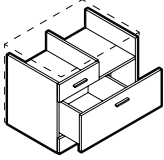

Coquille de rangement à tiroir divisé 1,5H - GAUCHE**

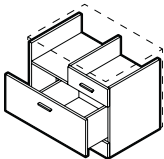

Coquille de rangement à tiroir divisé 1,5H - DROITE**

MODÈLE DIMENSIONS POIDS/LB VOLUME/PI³ DESSUS 1 PO DESSUS 1,5 PO VITRAGE+ STRATIFIÉ+

L x P x H

Z36L2HSHS	36 x 24 x 22.75	96	14.5	1175\$	s.o.	589\$	s.o.
Z30L2HSHS	30 x 24 x 22.75	86	12.25	1063\$	s.o.	521\$	s.o.
Z36M2HSHS	36 x 20 x 22.75	86	12.25	1098\$	s.o.	589\$	s.o.
Z30M2HSHS	30 x 20 x 22.75	75	10.5	982\$	s.o.	521\$	s.o.

S'utilise **sous l'ensemble dessus et dos ZxxxxHTB de 23,25 po/23,75 po H. Sans dessus ou dos.** Portes en mélamine de série. Serrure de série. Expédié monté, 1 boîte.

Z36L2HCSL	36 x 24 x 22.75	110	14.5	1323\$	s.o.	s.o.	s.o.
Z30L2HCSL	30 x 24 x 22.75	101	12.25	1232\$	s.o.	s.o.	s.o.
Z36M2HCSL	36 x 20 x 22.75	104	12.25	1244\$	s.o.	s.o.	s.o.
Z30M2HCSL	30 x 20 x 22.75	92	10.5	1147\$	s.o.	s.o.	s.o.

S'utilise **sous l'ensemble dessus et dos ZxxxxHTB de 23,25 po/23,75 po H. Sans dessus ou dos.** Tablette ouverte à **droite** et tiroir simple à **gauche**. Le tiroir coulissant présente un compartiment classeur à **gauche** et un rangement à **droite**. Classement avant-arrière de dossiers format lettre. Expédié monté, 1 boîte.

- Les tiroirs classeurs sont conçus et construits pour recevoir des dossiers suspendus et non pour empiler des documents au fond du tiroir.

Z36L2HCSR	36 x 24 x 22.75	110	14.5	1323\$	s.o.	s.o.	s.o.
Z30L2HCSR	30 x 24 x 22.75	101	12.25	1232\$	s.o.	s.o.	s.o.
Z36M2HCSR	36 x 20 x 22.75	104	12.25	1244\$	s.o.	s.o.	s.o.
Z30M2HCSR	30 x 20 x 22.75	92	10.5	1147\$	s.o.	s.o.	s.o.

S'utilise **sous l'ensemble dessus et dos ZxxxxHTB de 23,25 po/23,75 po H. Sans dessus ou dos.** Tablette ouverte à **gauche** et tiroir simple à **droite**. Le tiroir coulissant présente un compartiment classeur à **droite** et un rangement à **gauche**. Classement avant-arrière de dossiers format lettre. Expédié monté, 1 boîte.

- Les tiroirs classeurs sont conçus et construits pour recevoir des dossiers suspendus et non pour empiler des documents au fond du tiroir.

DESSUS ET DOS POUR COQUILLES DE RANGEMENT DE 22,75 PO H

L x P x H (DESSUS 1,5 PO)

Z2496HTB	96 x 24 x 23.75	114	6.75	954\$	1153\$	s.o.	631\$
Z2490HTB	90 x 24 x 23.75	107	6.25	906\$	1092\$	s.o.	592\$
Z2484HTB	84 x 24 x 23.75	100	6	851\$	1025\$	s.o.	552\$
Z2478HTB	78 x 24 x 23.75	94	5.5	799\$	961\$	s.o.	514\$
Z2472HTB	72 x 24 x 23.75	87	5.25	740\$	890\$	s.o.	473\$
Z2466HTB	66 x 24 x 23.75	80	4.75	684\$	823\$	s.o.	436\$
Z2460HTB	60 x 24 x 23.75	72	4.5	629\$	753\$	s.o.	395\$
Z2454HTB	54 x 24 x 23.75	65	4	569\$	680\$	s.o.	355\$
Z2448HTB	48 x 24 x 23.75	55	3.75	519\$	618\$	s.o.	316\$
Z2442HTB	42 x 24 x 23.75	51	3.25	461\$	549\$	s.o.	276\$
Z2436HTB	36 x 24 x 23.75	44	3	400\$	476\$	s.o.	237\$
Z2430HTB	30 x 24 x 23.75	37	2.5	345\$	407\$	s.o.	198\$
Z2096HTB	96 x 20 x 23.75	103	6.25	893\$	1060\$	s.o.	527\$
Z2090HTB	90 x 20 x 23.75	97	6	844\$	999\$	s.o.	494\$
Z2084HTB	84 x 20 x 23.75	91	5.75	793\$	937\$	s.o.	461\$
Z2078HTB	78 x 20 x 23.75	86	5.25	741\$	875\$	s.o.	428\$
Z2072HTB	72 x 20 x 23.75	78	5	692\$	815\$	s.o.	395\$
Z2066HTB	66 x 20 x 23.75	71	4.5	634\$	746\$	s.o.	361\$
Z2060HTB	60 x 20 x 23.75	65	4.25	584\$	687\$	s.o.	329\$
Z2054HTB	54 x 20 x 23.75	59	3.75	531\$	623\$	s.o.	296\$
Z2048HTB	48 x 20 x 23.75	55	3.5	486\$	569\$	s.o.	263\$
Z2042HTB	42 x 20 x 23.75	47	3	429\$	504\$	s.o.	231\$
Z2036HTB	36 x 20 x 23.75	40	2.75	372\$	434\$	s.o.	198\$
Z2030HTB	30 x 20 x 23.75	33	2.25	319\$	370\$	s.o.	166\$

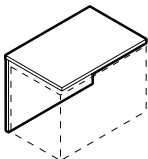

Ensemble dessus et dos pour bahut - pour coquilles de rangement de 22,75 po H*

S'utilise avec les coquilles de rangement de 22,75 po de hauteur. Expédié prêt à monter, 1 boîte.

À préciser

- Fini - dessus*
- Épaisseur du dessus/chant*
- Fini - base
- Poignées**

Options

- Stratifié HP*
- Numéro de clé**
- Portes vitrées (Z3xx2HSHS uniquement)

COQUILLES DE RANGEMENT - 28,5 PO H

MODÈLE DIMENSIONS POIDS/LB VOLUME/PI³ DESSUS 1 PO DESSUS 1,5 PO VITRAGE+ STRATIFIÉ+

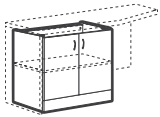

Portes vitrées en option

Coquille de rangement*

	L x P x H							
Z36L2SHS	36 x 23.4 x 28.5		100	18.5	922\$	s.o.	723\$	s.o.
Z30L2SHS	30 x 23.4 x 28.5		88	15.5	820\$	s.o.	666\$	s.o.
Z36M2SHS	36 x 19.3 x 28.5		89	15.5	807\$	s.o.	723\$	s.o.
Z30M2SHS	30 x 19.3 x 28.5		78	13.25	732\$	s.o.	666\$	s.o.

S'utilise sous un retour, un module de coin allongé, une table autoportante ou une table jumelable de **29.9/30 po H** et de même profondeur. **Sans dessus ou dos. Serrure de série. Une tablette réglable.** Expédiée montée, 1 boîte.

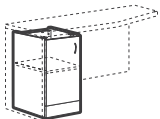

Portes vitrées en option

Coquille de rangement - GAUCHE*

Z21L2SHSL	21 x 23.4 x 28.5		70	11	636\$	s.o.	408\$	s.o.
Z18L2SHSL	18 x 23.4 x 28.5		64	9.75	607\$	s.o.	373\$	s.o.
Z16L2SHSL	16 x 23.4 x 28.5		60	9	570\$	s.o.	365\$	s.o.
Z15L2SHSL	15 x 23.4 x 28.5		59	8.25	551\$	s.o.	326\$	s.o.
Z12L2SHSL	12 x 23.4 x 28.5		53	6.75	514\$	s.o.	295\$	s.o.
Z21M2SHSL	21 x 19.3 x 28.5		61	9.5	542\$	s.o.	408\$	s.o.
Z18M2SHSL	18 x 19.3 x 28.5		56	8.25	516\$	s.o.	373\$	s.o.
Z16M2SHSL	16 x 19.3 x 28.5		52	7	488\$	s.o.	365\$	s.o.
Z15M2SHSL	15 x 19.3 x 28.5		52	6.75	464\$	s.o.	326\$	s.o.
Z12M2SHSL	12 x 19.3 x 28.5		47	5.75	436\$	s.o.	295\$	s.o.

S'utilise sous un retour, un module de coin allongé, une table autoportante ou une table jumelable de **29.9/30 po H** et de même profondeur. **Sans dessus ou dos. Serrure de série.** Une tablette réglable. Expédiée montée, 1 boîte.

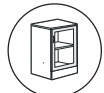
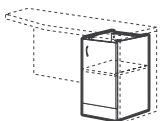

Portes vitrées en option

Coquille de rangement - DROITE*

Z21L2SHSR	21 x 23.4 x 28.5		70	11	636\$	s.o.	408\$	s.o.
Z18L2SHSR	18 x 23.4 x 28.5		64	9.75	607\$	s.o.	373\$	s.o.
Z16L2SHSR	16 x 23.4 x 28.5		60	9	570\$	s.o.	365\$	s.o.
Z15L2SHSR	15 x 23.4 x 28.5		59	8.25	551\$	s.o.	326\$	s.o.
Z12L2SHSR	12 x 23.4 x 28.5		53	6.75	514\$	s.o.	295\$	s.o.
Z21M2SHSR	21 x 19.3 x 28.5		61	9.5	542\$	s.o.	408\$	s.o.
Z18M2SHSR	18 x 19.3 x 28.5		56	8.25	516\$	s.o.	373\$	s.o.
Z16M2SHSR	16 x 19.3 x 28.5		52	7	488\$	s.o.	365\$	s.o.
Z15M2SHSR	15 x 19.3 x 28.5		52	6.75	464\$	s.o.	326\$	s.o.
Z12M2SHSR	12 x 19.3 x 28.5		47	5.75	436\$	s.o.	295\$	s.o.

S'utilise sous un retour, un module de coin allongé, une table autoportante ou une table jumelable de **29.9/30 po H** et de même profondeur. **Sans dessus ou dos. Serrure de série.** Une tablette réglable. Expédiée monté, 1 boîte.

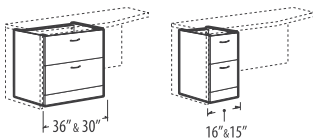

Coquille, deux tiroirs classeurs**

Z36L2ES	36 x 23.4 x 28.5		121	18.5	1389\$	s.o.	s.o.	s.o.
Z30L2ES	30 x 23.4 x 28.5		110	15.5	1274\$	s.o.	s.o.	s.o.
Z16L2ES	16 x 23.4 x 28.5		75	9	763\$	s.o.	s.o.	s.o.
Z15L2ES	15 x 23.4 x 28.5		75	8.25	747\$	s.o.	s.o.	s.o.
Z36M2ES	36 x 19.3 x 28.5		114	15.5	1279\$	s.o.	s.o.	s.o.
Z30M2ES	30 x 19.3 x 28.5		102	13.25	1195\$	s.o.	s.o.	s.o.
Z16M2ES	16 x 19.3 x 28.5		69	7	700\$	s.o.	s.o.	s.o.
Z15M2ES	15 x 19.3 x 28.5		68	6.75	679\$	s.o.	s.o.	s.o.

S'utilise sous un retour, un module de coin allongé, une table autoportante ou une table jumelable de **29.9/30 po H** et de même profondeur. **Sans dessus ou dos. Deux tiroirs classeurs.** La serrure verrouille tous les tiroirs. Les modules de 36 po et de 30 po L permettent le classement latéral et avant-arrière de chemises de format lettre et juridique. Tringles de suspension latérale comprises. Expédiée montée, 1 boîte.

- Les modules de 15 po L ne permettent que le classement avant-arrière.
- Les tiroirs classeurs latéraux sont conçus pour recevoir des chemises suspendues et NON pour y empiler des articles.

À préciser

Fini - base
Poignées

Options

Numéro de clé
Tiroir simple - sans supplément**
Porte vitrée*

COQUILLES DE RANGEMENT - 28,5 PO H

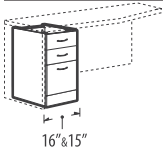

Coquille, deux tiroirs simples, un tiroir classeur**

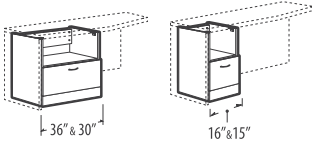

Coquille de classeur, une tablette ouverte*

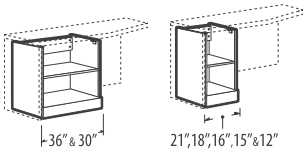

Coquille d'étagère ouverte

MODÈLE	DIMENSIONS			POIDS/LB	VOLUME/PI ³	DESSUS 1 PO	DESSUS 1,5 PO	VITRAGE+	STRATIFIÉ+
	L x P x H								
Z16L2BFS	16 x 23.4 x 28.5			77	9	881\$	s.o.	s.o.	s.o.
Z15L2BFS	15 x 23.4 x 28.5			77	8.25	864\$	s.o.	s.o.	s.o.
Z16M2BFS	16 x 19.3 x 28.5			71	7	798\$	s.o.	s.o.	s.o.
Z15M2BFS	15 x 19.3 x 28.5			71	6.75	781\$	s.o.	s.o.	s.o.

S'utilise sous un retour, un module de coin allongé, une table autoportante ou une table jumelable de **29.9/30 po H** et de même profondeur. **Sans dessus ou dos. Deux tiroirs simples et un tiroir classeur.** Un porte-crayons. La serrure verrouille tous les tiroirs. Expédiée montée, 1 boîte.

- Les modules de 15 po L ne permettent que le classement avant-arrière.

Z36L2FS	36 x 23.4 x 28.5			109	18.5	1080\$	s.o.	s.o.	s.o.
Z30L2FS	30 x 23.4 x 28.5			98	15.5	970\$	s.o.	s.o.	s.o.
Z16L2FS	16 x 23.4 x 28.5			68	9	645\$	s.o.	s.o.	s.o.
Z15L2FS	15 x 23.4 x 28.5			67	8.25	636\$	s.o.	s.o.	s.o.
Z36M2FS	36 x 19.3 x 28.5			99	15.5	958\$	s.o.	s.o.	s.o.
Z30M2FS	30 x 19.3 x 28.5			89	13.25	884\$	s.o.	s.o.	s.o.
Z16M2FS	16 x 19.3 x 28.5			59	7	542\$	s.o.	s.o.	s.o.
Z15M2FS	15 x 19.3 x 28.5			57	6.75	532\$	s.o.	s.o.	s.o.

S'utilise sous un retour, un module de coin allongé, une table autoportante ou une table jumelable de **29.5/30 po H** et de même profondeur. **Sans dessus ou dos. Un tiroir classeur.** La serrure verrouille le tiroir classeur. Les modules de 36 po et de 30 po L permettent le classement latéral et avant-arrière de chemises de format lettre et juridique. Tringles de suspension latérale comprises. Expédiée montée, 1 boîte.

- Les modules de 15 po L ne permettent que le classement avant-arrière.
- Les tiroirs classeurs latéraux sont conçus pour recevoir des chemises suspendues et NON pour y empiler des articles.

Z36L2SHSN	36 x 23.4 x 28.5			84	18.5	658\$	s.o.	s.o.	s.o.
Z30L2SHSN	30 x 23.4 x 28.5			75	15.5	582\$	s.o.	s.o.	s.o.
Z21L2SHSN	21 x 23.4 x 28.5			61	11	487\$	s.o.	s.o.	s.o.
Z18L2SHSN	18 x 23.4 x 28.5			56	9.75	474\$	s.o.	s.o.	s.o.
Z16L2SHSN	16 x 23.4 x 28.5			53	9	437\$	s.o.	s.o.	s.o.
Z15L2SHSN	15 x 23.4 x 28.5			52	8.25	428\$	s.o.	s.o.	s.o.
Z12L2SHSN	12 x 23.4 x 28.5			48	6.75	398\$	s.o.	s.o.	s.o.
Z36M2SHSN	36 x 19.3 x 28.5			73	15.5	546\$	s.o.	s.o.	s.o.
Z30M2SHSN	30 x 19.3 x 28.5			65	13.25	491\$	s.o.	s.o.	s.o.
Z21M2SHSN	21 x 19.3 x 28.5			52	9.5	395\$	s.o.	s.o.	s.o.
Z18M2SHSN	18 x 19.3 x 28.5			48	8.25	382\$	s.o.	s.o.	s.o.
Z16M2SHSN	16 x 19.3 x 28.5			45	7	354\$	s.o.	s.o.	s.o.
Z15M2SHSN	15 x 19.3 x 28.5			45	6.75	343\$	s.o.	s.o.	s.o.
Z12M2SHSN	12 x 19.3 x 28.5			42	5.75	320\$	s.o.	s.o.	s.o.

S'utilise sous un retour, un module de coin allongé, une table autoportante ou une table jumelable de **29.5/30 po H** et de même profondeur. **Sans dessus ou dos. Une tablette réglable.** Expédiée montée, 1 boîte.

À préciser

Fini - base
Poignées*

Options

Numéro de clé*
Tiroir simple - sans supplément*

COQUILLES DE RANGEMENT MIXTE **MODÈLE** **DIMENSIONS** **POIDS/LB** **VOLUME/PI³** **DESSUS 1 PO** **DESSUS 1,5 PO** **VITRAGE+** **STRATIFIÉ+**

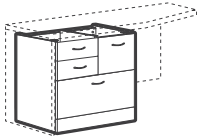

Coquille de rangement mixte - GAUCHE*

	L x P x H							
Z36L2XSL	36 x 23.4 x 28.5		152	18.5	1674\$	s.o.	s.o.	s.o.
Z30L2XSL	30 x 23.4 x 28.5		136	15.5	1533\$	s.o.	s.o.	s.o.
Z36M2XSL	36 x 19.3 x 28.5		139	15.5	1576\$	s.o.	s.o.	s.o.
Z30M2XSL	30 x 19.3 x 28.5		124	13.25	1467\$	s.o.	s.o.	s.o.

S'utilise sous un retour, un module de coin allongé, une table autoportante ou une table jumelable de **29.5/30 po H** et de même profondeur. **Sans dessus ou dos.** Deux tiroirs simples à **gauche**, un tiroir classeur à **droite** pour un classement latéral de chemises de format lettre et un tiroir classeur latéral au bas du module (pour l'orientation du classement, se reporter à la page 120). La serrure de droite verrouille les tiroirs simples et le tiroir classeur, la serrure de gauche verrouille le tiroir classeur latéral. Un porte-crayons. Le classeur latéral permet un classement latéral et avant-arrière de chemises de format lettre et juridique (tringles de suspension comprises). Expédiée montée, 1 boîte.

- Les tiroirs classeurs latéraux sont conçus pour recevoir des chemises suspendues et NON pour y empiler des articles.
- Le tiroir classeur supérieur ne peut loger que chemises suspendues; il n'est pas conçu pour recevoir des chemises suspendues munies d'onglets en plastique.

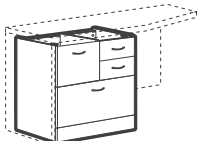

Coquille de rangement mixte - DROITE*

Z36L2XSR	36 x 23.4 x 28.5		152	18.5	1674\$	s.o.	s.o.	s.o.
Z30L2XSR	30 x 23.4 x 28.5		136	15.5	1533\$	s.o.	s.o.	s.o.
Z36M2XSR	36 x 19.3 x 28.5		139	15.5	1576\$	s.o.	s.o.	s.o.
Z30M2XSR	30 x 19.3 x 28.5		124	13.25	1467\$	s.o.	s.o.	s.o.

S'utilise sous un retour, un module de coin allongé, une table autoportante ou une table jumelable de **29.5/30 po H** et de même profondeur. **Sans dessus ou dos.** Deux tiroirs simples à **droite**, un tiroir classeur à **gauche** pour un classement latéral de chemises de format lettre et un tiroir classeur latéral au bas du module (pour l'orientation du classement, se reporter à la page 120). La serrure de droite verrouille les tiroirs simples et le tiroir classeur, la serrure de gauche verrouille le tiroir classeur latéral. Un porte-crayons. Le classeur latéral permet un classement latéral et avant-arrière de chemises de format lettre et juridique (tringles de suspension comprises). Expédiée montée, 1 boîte.

- Les tiroirs classeurs latéraux sont conçus pour recevoir des chemises suspendues et NON pour y empiler des articles.
- Le tiroir classeur supérieur ne peut loger que chemises suspendues; il n'est pas conçu pour recevoir des chemises suspendues munies d'onglets en plastique.

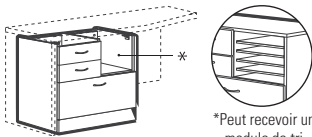

*Peut recevoir un module de tri

Coquille de rangement mixte avec tablette ouverte - GAUCHE**

Z36L2XNSL	36 x 23.4 x 28.5		133	18.5	1415\$	s.o.	s.o.	s.o.
Z30L2XNSL	30 x 23.4 x 28.5		121	15.5	1286\$	s.o.	s.o.	s.o.
Z36M2XNSL	36 x 19.3 x 28.5		121	15.5	1316\$	s.o.	s.o.	s.o.
Z30M2XNSL	30 x 19.3 x 28.5		109	13.25	1223\$	s.o.	s.o.	s.o.

S'utilise sous un retour, un module de coin allongé, une table autoportante ou une table jumelable de **29.5/30 po H** et de même profondeur. **Sans dessus ou dos.** Deux tiroirs simples à **gauche**, une tablette ouverte à **droite** et un tiroir classeur latéral au bas du module. La serrure verrouille tous les tiroirs. Un porte-crayons. Capacité de classement latéral et avant-arrière de chemises de format lettre et juridique. Tringles de suspension latérale comprises. Expédiée montée, 1 boîte.

- Les tiroirs classeurs latéraux sont conçus pour recevoir des chemises suspendues et NON pour y empiler des articles.

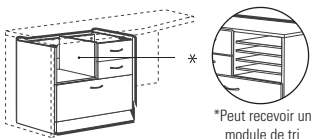

*Peut recevoir un module de tri

Coquille de rangement mixte avec tablette ouverte - DROITE**

Z36L2XNSR	36 x 23.4 x 28.5		133	18.5	1415\$	s.o.	s.o.	s.o.
Z30L2XNSR	30 x 23.4 x 28.5		121	15.5	1286\$	s.o.	s.o.	s.o.
Z36M2XNSR	36 x 19.3 x 28.5		121	15.5	1316\$	s.o.	s.o.	s.o.
Z30M2XNSR	30 x 19.3 x 28.5		109	13.25	1223\$	s.o.	s.o.	s.o.

S'utilise sous un retour, un module de coin allongé, une table autoportante ou une table jumelable de **29.5/30 po H** et de même profondeur. **Sans dessus ou dos.** Deux tiroirs simples à **droite**, une tablette ouverte à **gauche** et un tiroir classeur latéral au bas du module. La serrure verrouille tous les tiroirs. Un porte-crayons. Capacité de classement latéral et avant-arrière de chemises de format lettre et juridique. Tringles de suspension latérale comprises. Expédiée montée, 1 boîte.

- Les tiroirs classeurs latéraux sont conçus pour recevoir des chemises suspendues et NON pour y empiler des articles.

À préciser

- Fini - dessus*
- Épaisseur du dessus/chant*
- Fini - base**
- Poignées

Options

- Stratifié HP (Z3xx2SH et Z2xxxTB)
- Numéro de clé (sauf Z2xxxTB)
- Porte vitrée* Tiroir simple (sans supp.)**
- Emplacement et fini - module de tri**

DESSUS ET DOS POUR COQUILLE RANGEMENT 28 PO H	MODÈLE	DIMENSIONS	POIDS/LB	VOLUME/PI ³	DESSUS 1 PO	DESSUS 1,5 PO	VITRAGE+	STRATIFIÉ+
L x P x H (DESSUS 1,5 PO)								
Z2496TB		96 x 24 x 29.5	126	7.75	1048\$	1247\$	s.o.	631\$
Z2490TB		90 x 24 x 29.5	118	7.25	989\$	1175\$	s.o.	592\$
Z2484TB		84 x 24 x 29.5	111	6.75	930\$	1104\$	s.o.	552\$
Z2478TB		78 x 24 x 29.5	104	6.25	866\$	1029\$	s.o.	514\$
Z2472TB		72 x 24 x 29.5	159	6.25	822\$	996\$	s.o.	388\$
Z2466TB		66 x 24 x 29.5	112	5.75	822\$	996\$	s.o.	388\$
Z2460TB		60 x 24 x 29.5	381	5.25	720\$	836\$	s.o.	383\$
Z2454TB		54 x 24 x 29.5	72	4.5	619\$	730\$	s.o.	355\$
Z2448TB		48 x 24 x 29.5	66	4	565\$	664\$	s.o.	316\$
Z2442TB		42 x 24 x 29.5	57	3.75	503\$	591\$	s.o.	276\$
Z2436TB		36 x 24 x 29.5	49	3.25	426\$	502\$	s.o.	237\$
Z2430TB		30 x 24 x 29.5	102	2.75	377\$	439\$	s.o.	198\$
Z2096TB		96 x 20 x 29.5	116	7.75	988\$	1154\$	s.o.	527\$
Z2090TB		90 x 20 x 29.5	109	7.25	933\$	1087\$	s.o.	494\$
Z2084TB		84 x 20 x 29.5	102	6.75	875\$	1020\$	s.o.	461\$
Z2078TB		78 x 20 x 29.5	95	6.25	817\$	952\$	s.o.	428\$
Z2072TB		72 x 20 x 29.5	159	6.25	777\$	916\$	s.o.	355\$
Z2066TB		66 x 20 x 29.5	81	5.5	777\$	916\$	s.o.	355\$
Z2060TB		60 x 20 x 29.5	159	5.25	700\$	810\$	s.o.	322\$
Z2054TB		54 x 20 x 29.5	66	4.5	584\$	676\$	s.o.	296\$
Z2048TB		48 x 20 x 29.5	61	4	532\$	615\$	s.o.	263\$
Z2042TB		42 x 20 x 29.5	52	3.75	474\$	546\$	s.o.	231\$
Z2036TB		36 x 20 x 29.5	45	3.25	402\$	464\$	s.o.	198\$
Z2030TB		30 x 20 x 29.5	38	2.75	355\$	407\$	s.o.	166\$

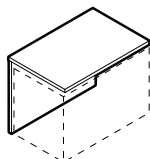

Ensemble dessus et dos pour bahut - pour coquilles de rangement de 28 po H

S'utilise avec les coquilles de rangement de 28 po de hauteur. Expédié prêt à monter, 1 boîte.

À préciser

Fini - dessus
Épaisseur du dessus/chant
Fini - base

Options

Stratifié HP

MODULES DE RANGEMENT - 17,87/18,37 PO H **MODÈLE** **DIMENSIONS** **POIDS/LB** **VOLUME/PI³** **DESSUS 1 PO** **DESSUS 1,5 PO** **VITRAGE+** **STRATIFIÉ+**

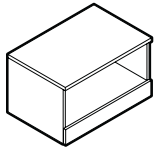

Rangement ouvert 1H

	L x P x H (DESSUS 1,5 PO)							
Z36L21SHN	36 x 24 x 18.37	82	11.75	847\$	923\$	s.o.	237\$	
Z30L21SHN	30 x 24 x 18.37	74	10	777\$	840\$	s.o.	198\$	
Z36M21SHN	36 x 20 x 18.37	71	10	767\$	829\$	s.o.	198\$	
Z30M21SHN	30 x 20 x 18.37	62	8.5	691\$	743\$	s.o.	166\$	

Tablette ouverte. Expédié monté, 1 boîte.

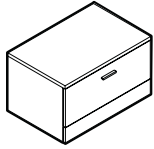

Classeur latéral 1H*

Z36L21E	36 x 24 x 18.37	103	11.75	1251\$	1327\$	s.o.	237\$
Z30L21E	30 x 24 x 18.37	97	10	1069\$	1131\$	s.o.	198\$
Z36M21E	36 x 20 x 18.37	95	10	1189\$	1251\$	s.o.	198\$
Z30M21E	30 x 20 x 18.37	88	8.5	998\$	1049\$	s.o.	166\$

Un tiroir classeur. La serrure verrouille le tiroir classeur. Les modules de 36 po et de 30 po L permettent le classement latéral et avant-arrière de chemises de format lettre et juridique. Tringles de suspension latérale comprises. Expédié monté, 1 boîte.

- Les tiroirs classeurs latéraux sont conçus pour recevoir des chemises suspendues et NON pour y empiler des articles.

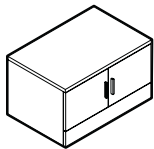

Portes vitrées en option

Armoire de rangement 1H*

Z36L21SH	36 x 24 x 18.37	90	11.75	1085\$	1161\$	471\$	237\$
Z30L21SH	30 x 24 x 18.37	81	10	997\$	1059\$	420\$	198\$
Z36M21SH	36 x 20 x 18.37	80	10	1005\$	1067\$	471\$	198\$
Z30M21SH	30 x 20 x 18.37	69	8.5	911\$	962\$	420\$	166\$

Portes en mélamine de série. Une tablette réglable. Serrure de série. Expédié monté, 1 boîte.

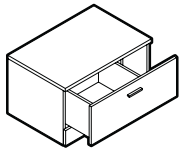

Rangement à tiroir divisé 1H - GAUCHE*

Z36L21XHL	36 x 24 x 18.37	102	11.75	1176\$	1252\$	s.o.	237\$
Z30L21XHL	30 x 24 x 18.37	92	10	1045\$	1108\$	s.o.	198\$
Z36M21XHL	36 x 20 x 18.37	95	10	1113\$	1176\$	s.o.	198\$
Z30M21XHL	30 x 20 x 18.37	83	8.5	974\$	1026\$	s.o.	166\$

Le tiroir coulissant présente un compartiment classeur à **gauche** et un rangement à **droite**. La serrure verrouille le tiroir. Les modules de 36 po et de 30 po L permettent le classement latéral et avant-arrière de chemises de format lettre et juridique. Expédié monté, 1 boîte.

- Les tiroirs classeurs sont conçus et construits pour recevoir des dossiers suspendus et non pour empiler des documents au fond du tiroir.

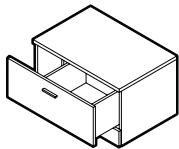

Rangement à tiroir divisé 1H - DROITE*

Z36L21XHR	36 x 24 x 18.37	102	11.75	1176\$	1252\$	s.o.	237\$
Z30L21XHR	30 x 24 x 18.37	92	10	1045\$	1108\$	s.o.	198\$
Z36M21XHR	36 x 20 x 18.37	95	10	1113\$	1176\$	s.o.	198\$
Z30M21XHR	30 x 20 x 18.37	83	8.5	974\$	1026\$	s.o.	166\$

Le tiroir coulissant présente un compartiment classeur à **droite** et un rangement à **gauche**. La serrure verrouille le tiroir. Les modules de 36 po et de 30 po L permettent le classement latéral et avant-arrière de chemises de format lettre et juridique. Expédié monté, 1 boîte.

- Les tiroirs classeurs sont conçus et construits pour recevoir des dossiers suspendus et non pour empiler des documents au fond du tiroir.

À préciser

- Fini - dessus
- Épaisseur du dessus/chant
- Fini - base
- Poignées*

Options

- Stratifié HP
- Numéro de clé*
- Porte vitrée (Z3xx21SH uniquement)

MODULES DE RANGEMENT - 23,75/24,25 PO H

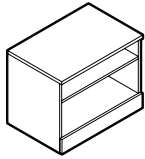

Rangement ouvert 1,5H

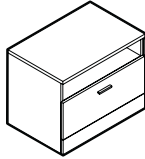

Rangement ouvert/classeur latéral 1,5H*

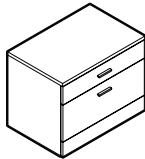

Rangement à tiroir simple/tiroir classeur 1,5H*

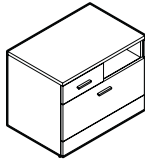

Rangement mixte 1,5H - GAUCHE*

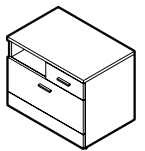

Rangement mixte 1,5H - DROITE*

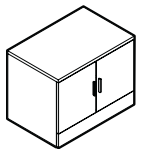

Rangement fermé 1,5H**



Portes vitrées en option

MODÈLE DIMENSIONS POIDS/LB VOLUME/PI³ DESSUS 1 PO DESSUS 1,5 PO VITRAGE+ STRATIFIÉ+

L x P x H (DESSUS 1,5 PO)

Z36L2HSHN	36 x 24 x 24.25	106	15	1040\$	1116\$	s.o.	237\$
Z30L2HSHN	30 x 24 x 24.25	94	12.75	944\$	1006\$	s.o.	198\$
Z36M2HSHN	36 x 20 x 24.25	92	12.75	938\$	1000\$	s.o.	198\$
Z30M2HSHN	30 x 20 x 24.25	80	10.75	843\$	894\$	s.o.	166\$

Une tablette réglable. Expédié monté, 1 boîte.

Z36L2HFN	36 x 24 x 24.25	127	15	1444\$	1520\$	s.o.	237\$
Z30L2HFN	30 x 24 x 24.25	118	12.75	1236\$	1299\$	s.o.	198\$
Z36M2HFN	36 x 20 x 24.25	116	12.75	1360\$	1422\$	s.o.	198\$
Z30M2HFN	30 x 20 x 24.25	106	10.75	1148\$	1199\$	s.o.	166\$

Rangement avec tablette ouverte et classeur latéral. Les modules de 36 po et de 30 po L permettent le classement latéral et avant-arrière de chemises de format lettre et juridique. Tringles de suspension latérale comprises. Expédié monté, 1 boîte.

- Les tiroirs classeurs latéraux sont conçus pour recevoir des chemises suspendues et NON pour y empiler des articles.

Z36L2HE	36 x 24 x 24.25	126	15	1526\$	1603\$	s.o.	237\$
Z30L2HE	30 x 24 x 24.25	118	12.75	1315\$	1378\$	s.o.	198\$
Z36M2HE	36 x 20 x 24.25	118	12.75	1460\$	1523\$	s.o.	198\$
Z30M2HE	30 x 20 x 24.25	108	10.75	1242\$	1293\$	s.o.	166\$

Rangement avec un tiroir simple et un tiroir classeur. La serrure verrouille les deux tiroirs. Les modules de 36 po et de 30 po de largeur permettent le classement latéral de dossiers de format lettre ou grand format. Tringles de suspension latérale comprises. Expédié monté, 1 boîte.

- Les tiroirs classeurs latéraux sont conçus pour recevoir des chemises suspendues et NON pour y empiler des articles.

Z36L2HXNL	36 x 24 x 24.25	132	15	1580\$	1656\$	s.o.	237\$
Z30L2HXNL	30 x 24 x 24.25	123	12.75	1370\$	1433\$	s.o.	198\$
Z36M2HXNL	36 x 20 x 24.25	121	12.75	1497\$	1559\$	s.o.	198\$
Z30M2HXNL	30 x 20 x 24.25	111	10.75	1286\$	1337\$	s.o.	166\$

Tablette ouverte à droite et tiroir simple à gauche au-dessus d'un tiroir classeur. La serrure verrouille les deux tiroirs. Les modules de 36 po et de 30 po de largeur permettent le classement latéral de dossiers de format lettre ou grand format. Expédié monté, 1 boîte.

- Les tiroirs classeurs latéraux sont conçus pour recevoir des chemises suspendues et NON pour y empiler des articles.

Z36L2HXNR	36 x 24 x 24.25	132	15	1580\$	1656\$	s.o.	237\$
Z30L2HXNR	30 x 24 x 24.25	123	12.75	1370\$	1433\$	s.o.	198\$
Z36M2HXNR	36 x 20 x 24.25	121	12.75	1497\$	1559\$	s.o.	198\$
Z30M2HXNR	30 x 20 x 24.25	111	10.75	1286\$	1337\$	s.o.	166\$

Tablette ouverte à gauche et tiroir simple à droite au-dessus d'un tiroir classeur. La serrure verrouille les deux tiroirs. Les modules de 36 po et de 30 po de largeur permettent le classement latéral de dossiers de format lettre ou grand format. Expédié monté, 1 boîte.

- Les tiroirs classeurs latéraux sont conçus pour recevoir des chemises suspendues et NON pour y empiler des articles.

Z36L2HSH	36 x 24 x 24.25	119	15	1327\$	1403\$	s.o.	237\$
Z30L2HSH	30 x 24 x 24.25	105	12.75	1201\$	1264\$	s.o.	198\$
Z36M2HSH	36 x 20 x 24.25	105	12.75	1223\$	1285\$	s.o.	198\$
Z30M2HSH	30 x 20 x 24.25	91	10.75	1099\$	1150\$	s.o.	166\$

Rangement fermé avec une tablette réglable. Portes en mélamine de série. Serrure de série. Expédié monté, 1 boîte.

À préciser

- Fini - dessus
- Épaisseur du dessus/chant
- Fini - base
- Poignées*

Options

- Stratifié HP
- Numéro de clé*
- Porte vitrée (Z3xx2HSH uniquement)

MODULES DE RANGEMENT - 23,75/24,25 PO H **MODÈLE** **DIMENSIONS** **POIDS/LB** **VOLUME/PI³** **DESSUS 1 PO** **DESSUS 1,5 PO** **VITRAGE+** **STRATIFIÉ+**

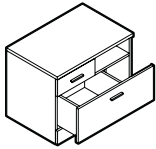

Rangement à tiroir divisé 1,5H - GAUCHE

L x P x H (DESSUS 1,5 PO)

Z36L2HXHL	36 x 24 x 24.25	132	15	1516\$	1592\$	s.o.	237\$
Z30L2HXHL	30 x 24 x 24.25	118	12.75	1362\$	1424\$	s.o.	198\$
Z36M2HXHL	36 x 20 x 24.25	121	12.75	1432\$	1494\$	s.o.	198\$
Z30M2HXHL	30 x 20 x 24.25	107	10.75	1275\$	1326\$	s.o.	166\$

Tablette ouverte à **droite**, tiroir simple à **gauche**. Le tiroir coulissant présente un compartiment classeur à **gauche** et un rangement à **droite**. Expédié monté, 1 boîte.

- Les tiroirs classeurs sont conçus pour recevoir des chemises suspendues et NON pour y empiler des articles.

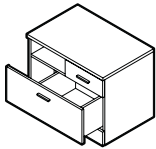

Rangement à tiroir divisé 1,5H - DROITE

Z36L2HXHR	36 x 24 x 24.25	132	15	1516\$	1592\$	s.o.	237\$
Z30L2HXHR	30 x 24 x 24.25	118	12.75	1362\$	1424\$	s.o.	198\$
Z36M2HXHR	36 x 20 x 24.25	121	12.75	1432\$	1494\$	s.o.	198\$
Z30M2HXHR	30 x 20 x 24.25	107	10.75	1275\$	1326\$	s.o.	166\$

Tablette ouverte à **gauche**, tiroir simple à **droite**. Le tiroir coulissant présente un compartiment classeur à **droite** et un rangement à **gauche**. Expédié monté, 1 boîte.

- Les tiroirs classeurs sont conçus pour recevoir des chemises suspendues et NON pour y empiler des articles.

ARMOIRES DE RANGEMENT - 29,5 PO / 30 PO H

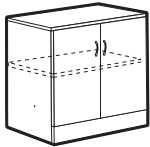

Portes vitrées en option

Armoire de rangement avec portes*

Z36L2SH	36 x 24 x 30	143	18.5	1232\$	1301\$	723\$	171\$
Z30L2SH	30 x 24 x 30	124	15.5	1110\$	1172\$	666\$	144\$
Z36M2SH	36 x 20 x 30	126	15.5	1130\$	1192\$	723\$	171\$
Z30M2SH	30 x 20 x 30	109	13.25	1024\$	1076\$	666\$	144\$
Z36S2SH	36 x 16 x 30	110	12.5	1046\$	1107\$	723\$	128\$
Z30S2SH	30 x 16 x 30	93	10.5	920\$	962\$	666\$	114\$

Portes en mélamine de série. Une tablette réglable. Serrure de série. Expédiée montée, 1 boîte.

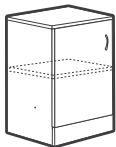

Portes vitrées en option

Armoire de rangement avec porte - GAUCHE*

Z21L2SHL	21 x 24 x 30	95	11	902\$	952\$	408\$	114\$
Z18L2SHL	18 x 24 x 30	85	9.75	848\$	890\$	373\$	87\$
Z16L2SHL	16 x 24 x 30	80	9	815\$	857\$	365\$	65\$
Z15L2SHL	15 x 24 x 30	77	8.25	758\$	792\$	326\$	65\$
Z12L2SHL	12 x 24 x 30	68	6.75	714\$	744\$	295\$	57\$
Z21M2SHL	21 x 20 x 30	84	9.5	802\$	844\$	408\$	87\$
Z18M2SHL	18 x 20 x 30	76	8.25	759\$	794\$	373\$	87\$
Z16M2SHL	16 x 20 x 30	69	7	717\$	752\$	365\$	65\$
Z15M2SHL	15 x 20 x 30	66	6.75	682\$	712\$	326\$	57\$
Z12M2SHL	12 x 20 x 30	60	5.75	636\$	661\$	295\$	57\$
Z21S2SHL	21 x 16 x 30	71	7.5	732\$	765\$	408\$	57\$
Z18S2SHL	18 x 16 x 30	64	6.75	701\$	735\$	373\$	57\$
Z16S2SHL	16 x 16 x 30	59	6	671\$	705\$	365\$	57\$
Z15S2SHL	15 x 16 x 30	57	5.75	630\$	659\$	326\$	57\$
Z12S2SHL	12 x 16 x 30	50	4.75	590\$	615\$	295\$	57\$

Porte en mélamine de série. **Une tablette réglable**. Serrure de série. Expédiée montée, 1 boîte.

À préciser

- Fini - dessus
- Épaisseur du dessus/chant
- Fini - base
- Poignées

Options

- Stratifié HP
- Numéro de clé
- Porte vitrée*

ARMOIRES DE RANGEMENT - 29,5 PO / 30 PO H

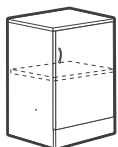

Portes vitrées en option

Armoire de rangement avec porte - DROITE*



21", 18", 16", 15" & 12"

Armoire de rangement sans porte

MODÈLE DIMENSIONS POIDS/LB VOLUME/PI³ DESSUS 1 PO DESSUS 1,5 PO VITRAGE+ STRATIFIÉ+

L x P x H (DESSUS 1,5 PO)

Z21L2SHR	21 x 24 x 30	95	11	902\$	952\$	408\$	114\$
Z18L2SHR	18 x 24 x 30	85	9.75	848\$	890\$	373\$	87\$
Z16L2SHR	16 x 24 x 30	80	9	815\$	857\$	365\$	65\$
Z15L2SHR	15 x 24 x 30	77	8.25	758\$	792\$	326\$	65\$
Z12L2SHR	12 x 24 x 30	68	6.75	714\$	744\$	295\$	57\$
Z21M2SHR	21 x 20 x 30	84	9.5	802\$	844\$	408\$	87\$
Z18M2SHR	18 x 20 x 30	76	8.25	759\$	794\$	373\$	87\$
Z16M2SHR	16 x 20 x 30	69	7	717\$	752\$	365\$	65\$
Z15M2SHR	15 x 20 x 30	66	6.75	682\$	712\$	326\$	57\$
Z12M2SHR	12 x 20 x 30	60	5.75	636\$	661\$	295\$	57\$
Z21S2SHR	21 x 16 x 30	71	7.5	732\$	765\$	408\$	57\$
Z18S2SHR	18 x 16 x 30	64	6.75	701\$	735\$	373\$	57\$
Z16S2SHR	16 x 16 x 30	59	6	671\$	705\$	365\$	57\$
Z15S2SHR	15 x 16 x 30	57	5.75	630\$	659\$	326\$	57\$
Z12S2SHR	12 x 16 x 30	50	4.75	590\$	615\$	295\$	57\$

Porte en mélamine de série. **Une tablette réglable.** Serrure de série. Expédiée montée, 1 boîte.

Z36L2SHN	36 x 24 x 30	127	18.5	971\$	1040\$	s.o.	171\$
Z30L2SHN	30 x 24 x 30	111	15.5	871\$	933\$	s.o.	144\$
Z21L2SHN	21 x 24 x 30	86	11	758\$	808\$	s.o.	114\$
Z18L2SHN	18 x 24 x 30	78	9.75	715\$	757\$	s.o.	87\$
Z16L2SHN	16 x 24 x 30	71	9	682\$	724\$	s.o.	65\$
Z15L2SHN	15 x 24 x 30	63	8.25	633\$	667\$	s.o.	57\$
Z12L2SHN	12 x 24 x 30	60	6.75	598\$	628\$	s.o.	57\$
Z36M2SHN	36 x 20 x 30	112	15.5	868\$	930\$	s.o.	128\$
Z30M2SHN	30 x 20 x 30	97	13.25	784\$	836\$	s.o.	114\$
Z21M2SHN	21 x 20 x 30	74	9.5	655\$	697\$	s.o.	87\$
Z18M2SHN	18 x 20 x 30	68	8.25	620\$	655\$	s.o.	69\$
Z16M2SHN	16 x 20 x 30	63	7	586\$	621\$	s.o.	57\$
Z15M2SHN	15 x 20 x 30	61	6.75	561\$	591\$	s.o.	57\$
Z12M2SHN	12 x 20 x 30	55	5.75	518\$	543\$	s.o.	57\$
Z36S2SHN	36 x 16 x 30	96	12.5	780\$	841\$	s.o.	128\$
Z30S2SHN	30 x 16 x 30	83	10.5	679\$	721\$	s.o.	114\$
Z21S2SHN	21 x 16 x 30	63	7.5	586\$	619\$	s.o.	87\$
Z18S2SHN	18 x 16 x 30	56	6.75	564\$	598\$	s.o.	69\$
Z16S2SHN	16 x 16 x 30	52	6	536\$	570\$	s.o.	57\$
Z15S2SHN	15 x 16 x 30	50	5.75	507\$	536\$	s.o.	57\$
Z12S2SHN	12 x 16 x 30	45	4.75	472\$	497\$	s.o.	57\$

Une tablette réglable. Expédiée montée, 1 boîte.

À préciser

- Fini - dessus
- Épaisseur du dessus/chant
- Fini - base
- Poignées*

Options

- Stratifié HP
- Numéro de clé*
- Porte vitrée*

MODULES CLASSEURS - 29,5 PO / 30 PO H

MODÈLE	DIMENSIONS L x P x H (DESSUS 1,5 PO)	POIDS/LB	VOLUME/PI ³	DESSUS 1 PO	DESSUS 1,5 PO	VITRAGE+	STRATIFIÉ+
Z36L2FN	36 x 24 x 30	153	18,5	1390\$	1459\$	s.o.	171\$
Z30L2FN	30 x 24 x 30	134	15,5	1254\$	1316\$	s.o.	144\$
Z16L2FN	16 x 24 x 30	87	9	877\$	919\$	s.o.	87\$
Z15L2FN	15 x 24 x 30	83	8,25	827\$	861\$	s.o.	69\$
Z36M2FN	36 x 20 x 30	135	15,5	1286\$	1348\$	s.o.	171\$
Z30M2FN	30 x 20 x 30	119	13,25	1179\$	1231\$	s.o.	144\$
Z16M2FN	16 x 20 x 30	76	7	781\$	816\$	s.o.	87\$
Z15M2FN	15 x 20 x 30	72	6,75	750\$	780\$	s.o.	69\$
Z36S2FN	36 x 16 x 30	114	12,5	1162\$	1223\$	s.o.	128\$
Z30S2FN	30 x 16 x 30	98	10,5	1030\$	1072\$	s.o.	114\$
Z16S2FN	16 x 16 x 30	63	6	726\$	760\$	s.o.	65\$
Z15S2FN	15 x 16 x 30	61	5,75	692\$	721\$	s.o.	57\$

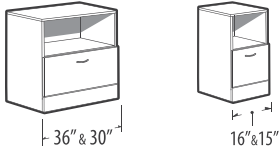

Module classeur avec tablette ouverte

Une tablette ouverte. Un tiroir classeur au bas du module. La serrure verrouille le tiroir classeur. Les modules de 36 po et de 30 po L permettent le classement latéral et avant-arrière de chemises de format lettre et juridique. Tringles de suspension latérale comprises. Expédiée montée, 1 boîte.

- Les modules de 15 po L ne permettent que le classement avant-arrière.
- Les tiroirs classeurs latéraux sont conçus pour recevoir des chemises suspendues et NON pour y empiler des articles.

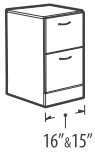

Module à deux tiroirs classeurs

Z36L2E	36 x 24 x 30	165	18,5	1705\$	1774\$	s.o.	171\$
Z30L2E	30 x 24 x 30	146	15,5	1560\$	1622\$	s.o.	144\$
Z16L2E	16 x 24 x 30	96	9	1003\$	1045\$	s.o.	87\$
Z15L2E	15 x 24 x 30	91	8,25	944\$	978\$	s.o.	69\$
Z36M2E	36 x 20 x 30	149	15,5	1609\$	1671\$	s.o.	171\$
Z30M2E	30 x 20 x 30	133	13,25	1493\$	1545\$	s.o.	144\$
Z16M2E	16 x 20 x 30	85	7	912\$	947\$	s.o.	87\$
Z15M2E	15 x 20 x 30	82	6,75	878\$	908\$	s.o.	69\$
Z36S2E	36 x 16 x 30	128	12,5	1514\$	1575\$	s.o.	128\$
Z30S2E	30 x 16 x 30	110	10,5	1375\$	1417\$	s.o.	114\$
Z16S2E	16 x 16 x 30	74	6	902\$	936\$	s.o.	65\$
Z15S2E	15 x 16 x 30	71	5,75	871\$	900\$	s.o.	57\$

Deux tiroirs classeurs. La serrure verrouille tous les tiroirs. Les modules de 36 po et de 30 po L permettent le classement latéral et avant-arrière de chemises de format lettre et juridique. Tringles de suspension latérale comprises. Expédiée montée, 1 boîte.

- Les modules de 15 po L ne permettent que le classement avant-arrière.
- Les tiroirs classeurs latéraux sont conçus pour recevoir des chemises suspendues et NON pour y empiler des articles.



Module à deux tiroirs classeurs

Z36L2SE	36 x 24 x 30	180	18,5	2004\$	2073\$	s.o.	171\$
Z36M2SE	36 x 20 x 30	164	15,5	1927\$	1990\$	s.o.	171\$

Deux tiroirs classeurs latéraux. **L'intérieur des tiroirs est en acier.** Les tiroirs en acier sont dotés de côtés en métal et d'un fond en masonite. La serrure verrouille tous les tiroirs. Tringles de suspension latérale comprises. Expédiée montée, 1 boîte.

- Des tringles de suspension avant-arrière sont offertes séparément. Commander **FBB**. Se reporter à la liste de prix Classement et rangement en métal à la page 14.
- Les tiroirs classeurs latéraux sont conçus pour recevoir des chemises suspendues et NON pour y empiler des articles.



Module à 2 tiroirs simples, 1 tiroir classeur

Z16L2BF	16 x 24 x 30	98	9	1130\$	1172\$	s.o.	87\$
Z15L2BF	15 x 24 x 30	93	8,25	1079\$	1113\$	s.o.	87\$
Z16M2BF	16 x 20 x 30	87	7	1036\$	1071\$	s.o.	87\$
Z15M2BF	15 x 20 x 30	84	6,75	1008\$	1038\$	s.o.	87\$
Z16S2BF	16 x 16 x 30	74	6	965\$	999\$	s.o.	65\$
Z15S2BF	15 x 16 x 30	71	5,75	922\$	951\$	s.o.	65\$

Deux tiroirs simples et un tiroir classeur. La serrure verrouille tous les tiroirs. Un porte-crayons. Expédié monté, 1 boîte.

À préciser

- Fini - dessus
- Épaisseur du dessus/chant
- Fini - base
- Poignées

Options

- Stratifié HP
- Numéro de clé
- Tiroir simple - sans supplément (sauf Z36x2SE)

ARMOIRES DE RANGEMENT MIXTE - 29,5 PO / 30 PO H



Armoire de rangement mixte



Armoire de rangement mixte

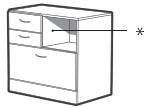

*Peut recevoir un module de tri

Armoire de rangement mixte avec tablette ouverte*

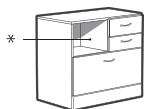

*Peut recevoir un module de tri

Armoire de rangement mixte avec tablette ouverte*

MODÈLE DIMENSIONS POIDS/LB VOLUME/PI³ DESSUS 1 PO DESSUS 1,5 PO VITRAGE+ STRATIFIÉ+

L x P x H (DESSUS 1,5 PO)

Z36L2XL	36 x 24 x 30	187	18,5	1944\$	2009\$	s.o.	171\$
Z30L2XL	30 x 24 x 30	166	15,5	1772\$	1833\$	s.o.	144\$
Z36M2XL	36 x 20 x 30	177	15,5	1823\$	1885\$	s.o.	171\$
Z30M2XL	30 x 20 x 30	152	13,25	1683\$	1735\$	s.o.	144\$
Z36S2XL	36 x 16 x 30	145	12,5	1566\$	1622\$	s.o.	128\$
Z30S2XL	30 x 16 x 30	124	10,5	1405\$	1451\$	s.o.	114\$

Deux tiroirs simples à gauche, un tiroir classeur à droite pour un classement latéral de chemises de format lettre et un tiroir classeur latéral au bas du module (pour l'orientation du classement, se reporter à la page 120). La serrure de droite verrouille les tiroirs simples et le tiroir classeur, la serrure de gauche verrouille le tiroir classeur latéral. Un porte-crayons. Le classeur latéral permet un classement latéral et avant-arrière de chemises de format lettre et juridique (tringles de suspension comprises).

Expédiée montée, 1 boîte.

- Les tiroirs classeurs latéraux sont conçus pour recevoir des chemises suspendues et NON pour y empiler des articles.

Z36L2XR	36 x 24 x 30	187	18,5	1944\$	2009\$	s.o.	171\$
Z30L2XR	30 x 24 x 30	166	15,5	1772\$	1833\$	s.o.	144\$
Z36M2XR	36 x 20 x 30	177	15,5	1823\$	1885\$	s.o.	171\$
Z30M2XR	30 x 20 x 30	152	13,25	1683\$	1735\$	s.o.	144\$
Z36S2XR	36 x 16 x 30	145	12,5	1566\$	1622\$	s.o.	128\$
Z30S2XR	30 x 16 x 30	124	10,5	1405\$	1451\$	s.o.	114\$

Deux tiroirs simples à droite, un tiroir classeur à gauche pour un classement latéral de chemises de format lettre et un tiroir classeur latéral au bas du module (pour l'orientation du classement, se reporter à la page 120). La serrure de gauche verrouille les tiroirs simples et le tiroir classeur, la serrure de droite verrouille le tiroir classeur latéral. Un porte-crayons. Le classeur latéral permet un classement latéral et avant-arrière de chemises de format lettre et juridique (tringles de suspension comprises).

Expédiée montée, 1 boîte.

- Les tiroirs classeurs latéraux sont conçus pour recevoir des chemises suspendues et NON pour y empiler des articles.

Z36L2XNL	36 x 24 x 30	176	18,5	1686\$	1755\$	s.o.	171\$
Z30L2XNL	30 x 24 x 30	155	15,5	1546\$	1608\$	s.o.	144\$
Z36M2XNL	36 x 20 x 30	158	15,5	1574\$	1636\$	s.o.	171\$
Z30M2XNL	30 x 20 x 30	139	13,25	1456\$	1508\$	s.o.	144\$
Z36S2XNL	36 x 16 x 30	128	12,5	1414\$	1466\$	s.o.	128\$
Z30S2XNL	30 x 16 x 30	114	10,5	1280\$	1314\$	s.o.	114\$

Deux tiroirs simples à gauche, une tablette ouverte à droite et un tiroir classeur latéral au bas du module. La serrure verrouille tous les tiroirs. Un porte-crayons. Capacité de classement latéral et avant-arrière de chemises de format lettre et juridique. Tringles de suspension latérale comprises. Expédiée montée, 1 boîte.

- Les tiroirs classeurs latéraux sont conçus pour recevoir des chemises suspendues et NON pour y empiler des articles.

Z36L2XNR	36 x 24 x 30	176	18,5	1686\$	1755\$	s.o.	171\$
Z30L2XNR	30 x 24 x 30	155	15,5	1546\$	1608\$	s.o.	144\$
Z36M2XNR	36 x 20 x 30	158	15,5	1574\$	1636\$	s.o.	171\$
Z30M2XNR	30 x 20 x 30	139	13,25	1456\$	1508\$	s.o.	144\$
Z36S2XNR	36 x 16 x 30	128	12,5	1414\$	1466\$	s.o.	128\$
Z30S2XNR	30 x 16 x 30	114	10,5	1280\$	1314\$	s.o.	114\$

Deux tiroirs simples à droite, une tablette ouverte à gauche et un tiroir classeur latéral au bas du module. La serrure verrouille tous les tiroirs. Un porte-crayons. Capacité de classement latéral et avant-arrière de chemises de format lettre et juridique. Tringles de suspension latérale comprises. Expédiée montée, 1 boîte.

- Les tiroirs classeurs latéraux sont conçus pour recevoir des chemises suspendues et NON pour y empiler des articles.

À préciser

Fini - dessus
Épaisseur du dessus/chant
Fini - base
Poignées

Options

Stratifié HP
Numéro de clé
Tiroir simple - sans supplément
Emplacement et fini - module de tri*

MODULES DE RANGEMENT - 41,3 PO / 41,8 PO H **MODÈLE** **DIMENSIONS** **POIDS/LB** **VOLUME/PI³** **DESSUS 1 PO** **DESSUS 1,5 PO** **VITRAGE+** **STRATIFIÉ+**

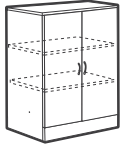

Portes vitrées en option

Armoire de rangement avec portes

	L x P x H (DESSUS 1,5 PO)							
Z36L4SH	36 x 24 x 41.8		186	25	1505\$	1574\$	969\$	171\$
Z30L4SH	30 x 24 x 41.8		162	21.25	1376\$	1438\$	846\$	144\$
Z36M4SH	36 x 20 x 41.8		166	21.25	1405\$	1467\$	969\$	171\$
Z30M4SH	30 x 20 x 41.8		144	18	1271\$	1323\$	846\$	144\$
Z36S4SH	36 x 16 x 41.8		143	17.5	1272\$	1333\$	969\$	128\$
Z30S4SH	30 x 16 x 41.8		122	14.5	1140\$	1182\$	846\$	69\$

Portes en mélamine de série. **Comprend deux tablettes réglables à trois positions fixes.** Serrure de série. Expédiée montée, 1 boîte.

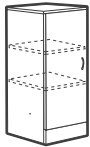

Portes vitrées en option

Armoire de rangement avec porte - GAUCHE

Z21L4SHL	21 x 24 x 41.8		124	15.25	1114\$	1164\$	529\$	114\$
Z18L4SHL	18 x 24 x 41.8		112	13.25	1049\$	1091\$	477\$	87\$
Z16L4SHL	16 x 24 x 41.8		105	12	987\$	1029\$	471\$	87\$
Z15L4SHL	15 x 24 x 41.8		101	11.25	943\$	977\$	417\$	87\$
Z12L4SHL	12 x 24 x 41.8		89	9.25	873\$	903\$	377\$	57\$
Z21M4SHL	21 x 20 x 41.8		117	13	1004\$	1046\$	529\$	114\$
Z18M4SHL	18 x 20 x 41.8		99	11.25	950\$	985\$	477\$	87\$
Z16M4SHL	16 x 20 x 41.8		91	10.25	891\$	926\$	471\$	69\$
Z15M4SHL	15 x 20 x 41.8		88	9.5	851\$	881\$	417\$	69\$
Z12M4SHL	12 x 20 x 41.8		79	8	793\$	818\$	377\$	57\$
Z21S4SHL	21 x 16 x 41.8		95	10.5	894\$	927\$	529\$	87\$
Z18S4SHL	18 x 16 x 41.8		84	9.5	860\$	894\$	477\$	69\$
Z16S4SHL	16 x 16 x 41.8		77	8.5	805\$	839\$	471\$	69\$
Z15S4SHL	15 x 16 x 41.8		74	8	763\$	792\$	417\$	69\$
Z12S4SHL	12 x 16 x 41.8		65	6.5	705\$	730\$	377\$	57\$

Porte en mélamine de série. **Comprend deux tablettes réglables à trois positions fixes.** Serrure de série. Ferrures de jumelage comprises avec tous les modules de 24 po de largeur et moins et de 41 po de hauteur et plus. Expédiée montée, 1 boîte.

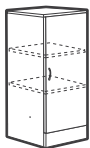

Portes vitrées en option

Armoire de rangement avec porte - DROITE

Z21L4SHR	21 x 24 x 41.8		124	15.25	1114\$	1164\$	529\$	114\$
Z18L4SHR	18 x 24 x 41.8		112	13.25	1049\$	1091\$	477\$	87\$
Z16L4SHR	16 x 24 x 41.8		105	12	987\$	1029\$	471\$	87\$
Z15L4SHR	15 x 24 x 41.8		101	11.25	943\$	977\$	417\$	87\$
Z12L4SHR	12 x 24 x 41.8		89	9.25	873\$	903\$	377\$	57\$
Z21M4SHR	21 x 20 x 41.8		117	13	1004\$	1046\$	529\$	114\$
Z18M4SHR	18 x 20 x 41.8		99	11.25	950\$	985\$	477\$	87\$
Z16M4SHR	16 x 20 x 41.8		91	10.25	891\$	926\$	471\$	69\$
Z15M4SHR	15 x 20 x 41.8		88	9.5	851\$	881\$	417\$	69\$
Z12M4SHR	12 x 20 x 41.8		79	8	793\$	818\$	377\$	57\$
Z21S4SHR	21 x 16 x 41.8		95	10.5	894\$	927\$	529\$	87\$
Z18S4SHR	18 x 16 x 41.8		84	9.5	860\$	894\$	477\$	69\$
Z16S4SHR	16 x 16 x 41.8		77	8.5	805\$	839\$	471\$	69\$
Z15S4SHR	15 x 16 x 41.8		74	8	763\$	792\$	417\$	69\$
Z12S4SHR	12 x 16 x 41.8		65	6.5	705\$	730\$	377\$	57\$

Porte en mélamine de série. **Comprend deux tablettes réglables à trois positions fixes.** Serrure de série. Ferrures de jumelage comprises avec tous les modules de 24 po de largeur et moins et de 41 po de hauteur et plus. Expédiée montée, 1 boîte.

À préciser

Fini - dessus
Épaisseur du dessus/chant
Fini - base
Poignées

Options

Stratifié HP
Numéro de clé
Porte vitrée

MODULES DE RANGEMENT - 41,3 PO / 41,8 PO H

MODÈLE DIMENSIONS POIDS/LB VOLUME/PI³ DESSUS 1 PO DESSUS 1,5 PO VITRAGE+ STRATIFIÉ+

L x P x H (DESSUS 1,5 PO)

Z36L4SHN	36 x 24 x 41.8	163	25	1181\$	1250\$	s.o.	171\$
Z30L4SHN	30 x 24 x 41.8	142	21.25	1090\$	1152\$	s.o.	144\$
Z21L4SHN	21 x 24 x 41.8	112	15.25	934\$	984\$	s.o.	114\$
Z18L4SHN	18 x 24 x 41.8	101	13.25	884\$	926\$	s.o.	87\$
Z16L4SHN	16 x 24 x 41.8	95	12	822\$	864\$	s.o.	87\$
Z15L4SHN	15 x 24 x 41.8	92	11.25	798\$	832\$	s.o.	87\$
Z12L4SHN	12 x 24 x 41.8	81	9.25	737\$	767\$	s.o.	57\$
Z36M4SHN	36 x 20 x 41.8	142	21.25	1082\$	1144\$	s.o.	171\$
Z30M4SHN	30 x 20 x 41.8	124	18	983\$	1035\$	s.o.	144\$
Z21M4SHN	21 x 20 x 41.8	102	13	827\$	869\$	s.o.	114\$
Z18M4SHN	18 x 20 x 41.8	87	11.25	784\$	819\$	s.o.	87\$
Z16M4SHN	16 x 20 x 41.8	81	10.25	727\$	762\$	s.o.	87\$
Z15M4SHN	15 x 20 x 41.8	78	9.5	706\$	736\$	s.o.	87\$
Z12M4SHN	12 x 20 x 41.8	70	8	656\$	681\$	s.o.	57\$
Z36S4SHN	36 x 16 x 41.8	120	17.5	949\$	1010\$	s.o.	128\$
Z30S4SHN	30 x 16 x 41.8	112	14.5	851\$	893\$	s.o.	114\$
Z21S4SHN	21 x 16 x 41.8	81	10.5	716\$	749\$	s.o.	87\$
Z18S4SHN	18 x 16 x 41.8	73	9.5	695\$	729\$	s.o.	69\$
Z16S4SHN	16 x 16 x 41.8	67	8.5	642\$	676\$	s.o.	69\$
Z15S4SHN	15 x 16 x 41.8	65	8	615\$	644\$	s.o.	69\$
Z12S4SHN	12 x 16 x 41.8	58	6.5	569\$	594\$	s.o.	57\$



*Module de tri de 11 po H
**Module de tri de 11,3 po H

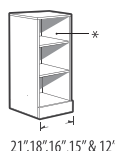
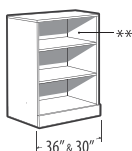

Armoire de rangement sans porte**

Comprend deux tablettes réglables à trois positions fixes. Ferrures de jumelage comprises avec tous les modules de 24 po de largeur et moins et de 41 po de hauteur et plus. Expédiée montée, 1 boîte.



*Module de tri de 11 po H
**Module de tri de 11,3 po H

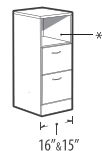
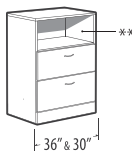

Module classeur avec tablette ouverte*

Z36L4EN	36 x 24 x 41.8	200	25	1916\$	1985\$	s.o.	171\$
Z30L4EN	30 x 24 x 41.8	179	21.25	1824\$	1886\$	s.o.	144\$
Z16L4EN	16 x 24 x 41.8	117	12	1148\$	1190\$	s.o.	87\$
Z15L4EN	15 x 24 x 41.8	112	11.25	1114\$	1148\$	s.o.	87\$
Z36M4EN	36 x 20 x 41.8	182	21.25	1822\$	1884\$	s.o.	171\$
Z30M4EN	30 x 20 x 41.8	163	18	1730\$	1782\$	s.o.	144\$
Z16M4EN	16 x 20 x 41.8	105	10.25	1055\$	1090\$	s.o.	87\$
Z15M4EN	15 x 20 x 41.8	101	9.5	1025\$	1055\$	s.o.	87\$
Z36S4EN	36 x 16 x 41.8	153	17.5	1674\$	1735\$	s.o.	128\$
Z30S4EN	30 x 16 x 41.8	131	14.5	1520\$	1562\$	s.o.	114\$
Z16S4EN	16 x 16 x 41.8	85	8.5	969\$	1003\$	s.o.	69\$
Z15S4EN	15 x 16 x 41.8	83	8	942\$	971\$	s.o.	69\$

Une tablette ouverte. Deux tiroirs classeurs au bas du module. La serrure verrouille tous les tiroirs. Les modules de 36 po et de 30 po L permettent le classement latéral et avant-arrière de chemises de format lettre et juridique. Tringles de suspension latérale comprises. Ferrures de jumelage comprises avec tous les modules de 24 po de largeur et moins et de 41 po de hauteur et plus. Expédié monté, 1 boîte.

• Les tiroirs classeurs latéraux sont conçus pour recevoir des chemises suspendues et NON pour y empiler des articles.

À préciser

- Fini - dessus
- Épaisseur du dessus/chant
- Fini - base
- Poignées*

Options

- Stratifié HP
- Porte vitrée*
- Numéro de clé*
- Tiroir simple - sans supplément*
- Emplacement et fini - module de tri**

MODULES DE RANGEMENT - 41,3 PO / 41,8 PO H MODÈLE DIMENSIONS POIDS/LB VOLUME/PI³ DESSUS 1 PO DESSUS 1,5 PO VITRAGE+ STRATIFIÉ+

L x P x H (DESSUS 1,5 PO)



Module classeur



Module classeur

Z36L43F	36 x 24 x 41.8	210	25	2251\$	2320\$	s.o.	171\$
Z30L43F	30 x 24 x 41.8	190	21.25	2137\$	2199\$	s.o.	144\$
Z16L43F	16 x 24 x 41.8	126	12	1320\$	1362\$	s.o.	69\$
Z15L43F	15 x 24 x 41.8	121	11.25	1286\$	1320\$	s.o.	69\$
Z36M43F	36 x 20 x 41.8	198	21.25	2191\$	2253\$	s.o.	171\$
Z30M43F	30 x 20 x 41.8	177	18	2048\$	2100\$	s.o.	144\$
Z16M43F	16 x 20 x 41.8	114	10.25	1231\$	1266\$	s.o.	69\$
Z15M43F	15 x 20 x 41.8	110	9.5	1201\$	1231\$	s.o.	69\$
Z36S43F	36 x 16 x 41.8	166	17.5	1977\$	2038\$	s.o.	128\$
Z30S43F	30 x 16 x 41.8	148	14.5	1821\$	1863\$	s.o.	114\$
Z16S43F	16 x 16 x 41.8	95	8.5	1164\$	1198\$	s.o.	69\$
Z15S43F	15 x 16 x 41.8	91	8	1125\$	1154\$	s.o.	69\$

Trois tiroirs classeurs latéraux. La serrure verrouille tous les tiroirs. Les modules de 36 po et de 30 po L permettent le classement latéral et avant-arrière de chemises de format lettre et juridique. Tringles de suspension latérale comprises. Ferrures de jumelage comprises avec tous les modules de 24 po de largeur et moins et de 41 po de hauteur et plus. Expédié monté, 1 boîte.

- Les tiroirs classeurs latéraux sont conçus pour recevoir des chemises suspendues et NON pour y empiler des articles.

Z36L4S3F	36 x 24 x 41.8	233	25	2662\$	2731\$	s.o.	171\$
Z36M4S3F	36 x 20 x 41.8	221	21.25	2574\$	2637\$	s.o.	144\$

Trois tiroirs classeurs latéraux. L'intérieur des tiroirs est en **acier**. Les tiroirs en acier sont dotés de côtés en métal et d'un fond en masonite. La serrure verrouille tous les tiroirs. Les modules de 36 po et de 30 po L permettent le classement latéral et avant-arrière de chemises de format lettre et juridique. Tringles de suspension latérale comprises. Expédié montée, 1 boîte.

- Des tringles de suspension avant-arrière sont offertes séparément. Commander **FBB**. Se reporter à la liste de prix Classement et rangement en métal à la page 14.
- Les tiroirs classeurs latéraux sont conçus pour recevoir des chemises suspendues et NON pour y empiler des articles.

À préciser

Fini - dessus
Épaisseur du dessus/chant
Fini - base
Poignées

Options

Stratifié HP
Numéro de clé

MODULES DE RANGEMENT - 53 PO / 53,5 PO H

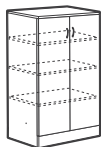

Portes vitrées en option

Armoire de rangement avec portes**

MODÈLE DIMENSIONS POIDS/LB VOLUME/PI³ DESSUS 1 PO DESSUS 1,5 PO VITRAGE+ STRATIFIÉ+

L x P x H (DESSUS 1,5 PO)

Z36L5SH	36 x 24 x 53.5	230	31.25	1815\$	1884\$	1188\$	171\$
Z30L5SH	30 x 24 x 53.5	200	27	1649\$	1711\$	1034\$	144\$
Z36M5SH	36 x 20 x 53.5	204	27	1689\$	1751\$	1188\$	171\$
Z30M5SH	30 x 20 x 53.5	185	22.75	1482\$	1534\$	1034\$	144\$
Z36S5SH	36 x 16 x 53.5	175	21.75	1584\$	1645\$	1188\$	128\$
Z30S5SH	30 x 16 x 53.5	152	18.5	1384\$	1426\$	1034\$	114\$

Portes en mélamine de série. **Comprend trois tablettes réglables à trois positions fixes.** Serrure de série. Expédiée montée, 1 boîte.

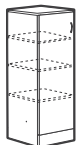

Portes vitrées en option

Armoire de rangement avec porte - GAUCHE**

Z21L5SHL	21 x 24 x 53.5	154	19.5	1304\$	1354\$	657\$	114\$
Z18L5SHL	18 x 24 x 53.5	140	17	1246\$	1288\$	589\$	87\$
Z16L5SHL	16 x 24 x 53.5	130	15.5	1175\$	1217\$	583\$	87\$
Z15L5SHL	15 x 24 x 53.5	125	14.25	1121\$	1155\$	512\$	87\$
Z12L5SHL	12 x 24 x 53.5	110	11.75	1046\$	1076\$	463\$	57\$
Z21M5SHL	21 x 20 x 53.5	143	16.5	1195\$	1237\$	657\$	114\$
Z18M5SHL	18 x 20 x 53.5	123	14.25	1130\$	1165\$	589\$	87\$
Z16M5SHL	16 x 20 x 53.5	113	13	1069\$	1104\$	583\$	87\$
Z15M5SHL	15 x 20 x 53.5	109	12.25	1015\$	1045\$	512\$	87\$
Z12M5SHL	12 x 20 x 53.5	97	10	942\$	967\$	463\$	57\$
Z21S5SHL	21 x 16 x 53.5	117	13.25	1110\$	1143\$	657\$	87\$
Z18S5SHL	18 x 16 x 53.5	104	11.5	1055\$	1089\$	589\$	69\$
Z16S5SHL	16 x 16 x 53.5	97	10.5	999\$	1033\$	583\$	69\$
Z15S5SHL	15 x 16 x 53.5	91	9.75	958\$	987\$	512\$	69\$
Z12S5SHL	12 x 16 x 53.5	80	8.25	884\$	909\$	463\$	57\$

Porte en mélamine de série. **Comprend trois tablettes réglables à trois positions fixes.** Serrure de série. Ferrures de jumelage comprises avec tous les modules de 24 po de largeur et moins et de 41 po de hauteur et plus. Expédiée montée, 1 boîte.

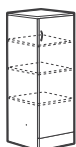

Portes vitrées en option

Armoire de rangement avec porte - DROITE**

Z21L5SHR	21 x 24 x 53.5	154	19.5	1304\$	1354\$	657\$	114\$
Z18L5SHR	18 x 24 x 53.5	140	17	1246\$	1288\$	589\$	87\$
Z16L5SHR	16 x 24 x 53.5	130	15.5	1175\$	1217\$	583\$	87\$
Z15L5SHR	15 x 24 x 53.5	125	14.25	1121\$	1155\$	512\$	87\$
Z12L5SHR	12 x 24 x 53.5	110	11.75	1046\$	1076\$	463\$	57\$
Z21M5SHR	21 x 20 x 53.5	143	16.5	1195\$	1237\$	657\$	114\$
Z18M5SHR	18 x 20 x 53.5	123	14.25	1130\$	1165\$	589\$	87\$
Z16M5SHR	16 x 20 x 53.5	113	13	1069\$	1104\$	583\$	87\$
Z15M5SHR	15 x 20 x 53.5	109	12.25	1015\$	1045\$	512\$	87\$
Z12M5SHR	12 x 20 x 53.5	97	10	942\$	967\$	463\$	57\$
Z21S5SHR	21 x 16 x 53.5	117	13.25	1110\$	1143\$	657\$	87\$
Z18S5SHR	18 x 16 x 53.5	104	11.5	1055\$	1089\$	589\$	69\$
Z16S5SHR	16 x 16 x 53.5	97	10.5	999\$	1033\$	583\$	69\$
Z15S5SHR	15 x 16 x 53.5	91	9.75	958\$	987\$	512\$	69\$
Z12S5SHR	12 x 16 x 53.5	80	8.25	884\$	909\$	463\$	57\$

Porte en mélamine de série. **Comprend trois tablettes réglables à trois positions fixes.** Serrure de série. Ferrures de jumelage comprises avec tous les modules de 24 po de largeur et moins et de 41 po de hauteur et plus. Expédiée montée, 1 boîte.

À préciser

Fini - dessus
Épaisseur du dessus/chant
Fini - base
Poignées

Options

Stratifié HP
Numéro de clé
Porte vitrée

MODULES DE RANGEMENT - 53 PO / 53,5 PO H **MODÈLE** **DIMENSIONS** **POIDS/LB** **VOLUME/PI³** **DESSUS 1 PO** **DESSUS 1,5 PO** **VITRAGE+** **STRATIFIÉ+**

L x P x H (DESSUS 1,5 PO)

Z36L5SHN	36 x 24 x 53.5	198	31.25	1412\$	1481\$	s.o.	171\$
Z30L5SHN	30 x 24 x 53.5	173	27	1318\$	1380\$	s.o.	144\$
Z21L5SHN	21 x 24 x 53.5	136	19.5	1082\$	1132\$	s.o.	114\$
Z18L5SHN	18 x 24 x 53.5	124	17	1038\$	1080\$	s.o.	87\$
Z16L5SHN	16 x 24 x 53.5	116	15.5	972\$	1014\$	s.o.	87\$
Z15L5SHN	15 x 24 x 53.5	112	14.25	938\$	972\$	s.o.	87\$
Z12L5SHN	12 x 24 x 53.5	100	11.75	877\$	907\$	s.o.	57\$
Z36M5SHN	36 x 20 x 53.5	172	27	1285\$	1347\$	s.o.	171\$
Z30M5SHN	30 x 20 x 53.5	158	22.75	1148\$	1200\$	s.o.	144\$
Z21M5SHN	21 x 20 x 53.5	124	16.5	969\$	1011\$	s.o.	114\$
Z18M5SHN	18 x 20 x 53.5	107	14.25	926\$	961\$	s.o.	87\$
Z16M5SHN	16 x 20 x 53.5	99	13	866\$	901\$	s.o.	87\$
Z15M5SHN	15 x 20 x 53.5	96	12.25	833\$	863\$	s.o.	87\$
Z12M5SHN	12 x 20 x 53.5	85	10	773\$	798\$	s.o.	57\$
Z36S5SHN	36 x 16 x 53.5	145	21.75	1118\$	1179\$	s.o.	128\$
Z30S5SHN	30 x 16 x 53.5	127	18.5	1007\$	1049\$	s.o.	114\$
Z21S5SHN	21 x 16 x 53.5	98	13.25	848\$	881\$	s.o.	87\$
Z18S5SHN	18 x 16 x 53.5	89	11.5	815\$	849\$	s.o.	69\$
Z16S5SHN	16 x 16 x 53.5	83	10.5	762\$	796\$	s.o.	69\$
Z15S5SHN	15 x 16 x 53.5	78	9.75	750\$	779\$	s.o.	69\$
Z12S5SHN	12 x 16 x 53.5	70	8.25	692\$	717\$	s.o.	57\$



*Module de tri de 11 po H
**Module de tri de 11,3 po H

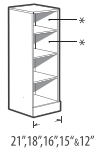
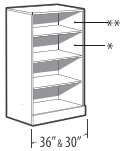

Armoire de rangement sans porte*

Comprend trois tablettes réglables à trois positions fixes. Ferrures de jumelage comprises avec tous les modules de 24 po de largeur et moins et de 41 po de hauteur et plus. Expédiée montée, 1 boîte.

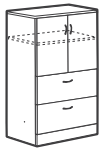

Portes vitrées en option

Module classeur avec portes**

Z36L5E	36 x 24 x 53.5	251	31.25	2464\$	2533\$	723\$	171\$
Z30L5E	30 x 24 x 53.5	223	27	2298\$	2360\$	636\$	144\$
Z36M5E	36 x 20 x 53.5	230	27	2351\$	2413\$	754\$	171\$
Z30M5E	30 x 20 x 53.5	202	22.75	2137\$	2189\$	666\$	144\$
Z36S5E	36 x 16 x 53.5	193	21.75	2074\$	2135\$	754\$	128\$
Z30S5E	30 x 16 x 53.5	170	18.5	1904\$	1946\$	666\$	114\$

Deux tiroirs classeurs latéraux au bas du module. Portes en mélamine de série. **Comprend une tablette réglable à trois positions fixes.** La serrure supérieure verrouille le rangement. La serrure inférieure verrouille les tiroirs classeurs. Capacité de classement latéral et avant-arrière de chemises de format lettre et juridique. Tringles de suspension latérale comprises. Expédié monté, 1 boîte.

- Les tiroirs classeurs latéraux sont conçus pour recevoir des chemises suspendues et NON pour y empiler des articles.

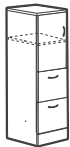

Portes vitrées en option

Module classeur avec porte - GAUCHE**

Z16L5EL	16 x 24 x 53.5	145	15.5	1430\$	1472\$	366\$	87\$
Z15L5EL	15 x 24 x 53.5	140	14.25	1376\$	1410\$	326\$	87\$
Z16M5EL	16 x 20 x 53.5	130	13	1329\$	1364\$	365\$	87\$
Z15M5EL	15 x 20 x 53.5	126	12.25	1275\$	1305\$	326\$	87\$
Z16S5EL	16 x 16 x 53.5	109	10.5	1218\$	1252\$	365\$	69\$
Z15S5EL	15 x 16 x 53.5	105	9.75	1197\$	1226\$	326\$	69\$

Deux tiroirs classeurs latéraux au bas du module. Porte en mélamine de série. **Comprend une tablette réglable à trois positions fixes.** La serrure supérieure verrouille le rangement. La serrure inférieure verrouille les tiroirs classeurs. Ferrures de jumelage comprises avec tous les modules de 24 po de largeur et moins et de 41 po de hauteur et plus. Expédié monté, 1 boîte.

À préciser

- Fini - dessus
- Épaisseur du dessus/chant
- Fini - base
- Poignées**

Options

- Stratifié HP
- Porte vitrée**
- Numéro de clé**
- Tiroir simple - sans supplément**
- Emplacement et fini - module de tri*

MODULES DE RANGEMENT - 53 PO / 53,5 PO H

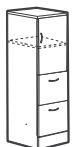

Portes vitrées en option

Module classeur avec porte - DROITE**

MODÈLE	DIMENSIONS	POIDS/LB	VOLUME/PI ³	DESSUS 1 PO	DESSUS 1,5 PO	VITRAGE+	STRATIFIÉ+
L x P x H (DESSUS 1,5 PO)							
Z16L5ER	16 x 24 x 53.5	145	15.5	1430\$	1472\$	366\$	87\$
Z15L5ER	15 x 24 x 53.5	140	14.25	1376\$	1410\$	326\$	87\$
Z16M5ER	16 x 20 x 53.5	130	13	1329\$	1364\$	365\$	87\$
Z15M5ER	15 x 20 x 53.5	126	12.25	1275\$	1305\$	326\$	87\$
Z16S5ER	16 x 16 x 53.5	109	10.5	1218\$	1252\$	365\$	69\$
Z15S5ER	15 x 16 x 53.5	105	9.75	1197\$	1226\$	326\$	69\$

Deux tiroirs classeurs latéraux au bas du module. Porte en mélamine de série. **Comprend une tablette réglable à trois positions fixes.** La serrure supérieure verrouille le rangement. La serrure inférieure verrouille les tiroirs classeurs. Ferrures de jumelage comprises avec tous les modules de 24 po de largeur et moins et de 41 po de hauteur et plus. Expédié monté, 1 boîte.



*Module de tri de 11 po H
**Module de tri de 11,3 po H

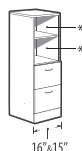
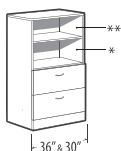

Module classeur avec tablettes ouvertes*

Z36L5EN	36 x 24 x 53.5	235	31.25	2197\$	2266\$	s.o.	171\$
Z30L5EN	30 x 24 x 53.5	210	27	2056\$	2118\$	s.o.	144\$
Z16L5EN	16 x 24 x 53.5	138	15.5	1291\$	1333\$	s.o.	87\$
Z15L5EN	15 x 24 x 53.5	134	14.25	1252\$	1286\$	s.o.	87\$
Z36M5EN	36 x 20 x 53.5	213	27	2086\$	2148\$	s.o.	171\$
Z30M5EN	30 x 20 x 53.5	188	22.75	1898\$	1950\$	s.o.	144\$
Z16M5EN	16 x 20 x 53.5	123	13	1194\$	1229\$	s.o.	87\$
Z15M5EN	15 x 20 x 53.5	119	12.25	1155\$	1185\$	s.o.	87\$
Z36S5EN	36 x 16 x 53.5	179	21.75	1808\$	1869\$	s.o.	128\$
Z30S5EN	30 x 16 x 53.5	158	18.5	1668\$	1710\$	s.o.	114\$
Z16S5EN	16 x 16 x 53.5	102	10.5	1082\$	1116\$	s.o.	69\$
Z15S5EN	15 x 16 x 53.5	98	9.75	1073\$	1102\$	s.o.	69\$

Deux tablettes ouvertes. Deux tiroirs classeurs au bas du module. **Comprend une tablette réglable à trois positions fixes.** La serrure verrouille tous les tiroirs. Les modules de 36 po et de 30 po L permettent le classement latéral et avant-arrière de chemises de format lettre et juridique. Tringles de suspension latérale comprises. Ferrures de jumelage comprises avec tous les modules de 24 po de largeur et moins et de 41 po de hauteur et plus. Expédiée montée, 1 boîte.

- Les tiroirs classeurs latéraux sont conçus pour recevoir des chemises suspendues et NON pour y empiler des articles.



Module classeur

Z36L54F	36 x 24 x 53.5	256	31.25	2776\$	2845\$	s.o.	171\$
Z30L54F	30 x 24 x 53.5	234	27	2662\$	2724\$	s.o.	144\$
Z16L54F	16 x 24 x 53.5	155	15.5	1594\$	1636\$	s.o.	87\$
Z15L54F	15 x 24 x 53.5	148	14.25	1540\$	1574\$	s.o.	87\$
Z36M54F	36 x 20 x 53.5	239	27	2694\$	2756\$	s.o.	171\$
Z30M54F	30 x 20 x 53.5	218	22.75	2528\$	2580\$	s.o.	144\$
Z16M54F	16 x 20 x 53.5	142	13	1502\$	1537\$	s.o.	87\$
Z15M54F	15 x 20 x 53.5	137	12.25	1449\$	1479\$	s.o.	87\$
Z36S54F	36 x 16 x 53.5	205	21.75	2408\$	2469\$	s.o.	128\$
Z30S54F	30 x 16 x 53.5	180	18.5	2192\$	2234\$	s.o.	114\$
Z16S54F	16 x 16 x 53.5	122	10.5	1477\$	1511\$	s.o.	69\$
Z15S54F	15 x 16 x 53.5	116	9.75	1421\$	1450\$	s.o.	69\$

Quatre tiroirs classeurs latéraux. La serrure verrouille tous les tiroirs. Les modules de 36 po et de 30 po L permettent le classement latéral et avant-arrière de chemises de format lettre et juridique. Tringles de suspension latérale comprises. Ferrures de jumelage comprises avec tous les modules de 24 po de largeur et moins et de 41 po de hauteur et plus. Expédiée montée, 1 boîte.

- Les tiroirs classeurs latéraux sont conçus pour recevoir des chemises suspendues et NON pour y empiler des articles.



Module classeur

Z36L5S4F	36 x 24 x 53.5	286	31.25	3322\$	3391\$	s.o.	171\$
Z36M5S4F	36 x 20 x 53.5	269	27	3223\$	3286\$	s.o.	171\$

Quatre tiroirs classeurs latéraux. L'intérieur des tiroirs est en **acier**. Les tiroirs en acier sont dotés de côtés en métal et d'un fond en masonite. La serrure verrouille tous les tiroirs. Les modules de 36 po et de 30 po L permettent le classement latéral et avant-arrière de chemises de format lettre et juridique. Tringles de suspension latérale comprises. Expédiée montée, 1 boîte.

- Des tringles de suspension avant-arrière sont offertes séparément. Commander **FBB**. Se reporter à la liste de prix Classement et rangement en métal à la page 14.
- Les tiroirs classeurs latéraux sont conçus pour recevoir des chemises suspendues et NON pour y empiler des articles.

À préciser

Fini - dessus
Épaisseur du dessus/chant
Fini - base
Poignées

Options

Stratifié HP
Porte vitrée**
Numéro de clé
Tiroir simple - sans supplément
Emplacement et fini - module de tri*

MODULES DE RANGEMENT - 65,5 PO / 66 PO H

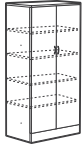

Portes vitrées en option

Armoire de rangement avec portes

MODÈLE	DIMENSIONS	POIDS/LB	VOLUME/PI ³	DESSUS 1 PO	DESSUS 1,5 PO	VITRAGE+	STRATIFIÉ+
L x P x H (DESSUS 1,5 PO)							
Z36L6SH	36 x 24 x 66	273	39	2149\$	2218\$	1409\$	s.o.
Z30L6SH	30 x 24 x 66	238	32.75	1880\$	1942\$	1219\$	s.o.
Z36M6SH	36 x 20 x 66	247	33.25	1992\$	2054\$	1409\$	s.o.
Z30M6SH	30 x 20 x 66	212	27.75	1737\$	1789\$	1219\$	s.o.
Z36S6SH	36 x 16 x 66	210	26.5	1805\$	1866\$	1409\$	s.o.
Z30S6SH	30 x 16 x 66	184	22.5	1552\$	1594\$	1219\$	s.o.

Portes en mélamine de série. **Comprend quatre tablettes réglables à trois positions fixes.** Serrure de série. Expédiée montée, 1 boîte.

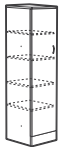

Portes vitrées en option

Armoire de rangement avec porte
- GAUCHE

Z21L6SHL	21 x 24 x 66	186	23.5	1540\$	1590\$	780\$	s.o.
Z18L6SHL	18 x 24 x 66	168	20.5	1438\$	1480\$	699\$	s.o.
Z16L6SHL	16 x 24 x 66	156	18.75	1352\$	1394\$	693\$	s.o.
Z15L6SHL	15 x 24 x 66	149	17.5	1313\$	1347\$	603\$	s.o.
Z12L6SHL	12 x 24 x 66	133	14.5	1194\$	1224\$	543\$	s.o.
Z21M6SHL	21 x 20 x 66	170	20	1377\$	1419\$	780\$	s.o.
Z18M6SHL	18 x 20 x 66	148	17.25	1313\$	1348\$	699\$	s.o.
Z16M6SHL	16 x 20 x 66	138	15.75	1235\$	1270\$	693\$	s.o.
Z15M6SHL	15 x 20 x 66	133	14.75	1176\$	1206\$	603\$	s.o.
Z12M6SHL	12 x 20 x 66	117	12.25	1091\$	1116\$	543\$	s.o.
Z21S6SHL	21 x 16 x 66	141	16	1271\$	1304\$	780\$	s.o.
Z18S6SHL	18 x 16 x 66	126	14	1174\$	1208\$	699\$	s.o.
Z16S6SHL	16 x 16 x 66	117	13	1103\$	1137\$	693\$	s.o.
Z15S6SHL	15 x 16 x 66	111	12	1049\$	1078\$	603\$	s.o.
Z12S6SHL	12 x 16 x 66	97	10	963\$	988\$	543\$	s.o.

Porte en mélamine de série. **Comprend quatre tablettes réglables à trois positions fixes.** Serrure de série. Ferrures de jumelage comprises avec tous les modules de 24 po de largeur et moins et de 41 po de hauteur et plus. Expédiée monté, 1 boîte.

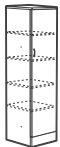

Portes vitrées en option

Armoire de rangement avec porte
- DROITE

Z21L6SHR	21 x 24 x 66	186	23.5	1540\$	1590\$	780\$	s.o.
Z18L6SHR	18 x 24 x 66	168	20.5	1438\$	1480\$	699\$	s.o.
Z16L6SHR	16 x 24 x 66	156	18.75	1352\$	1394\$	693\$	s.o.
Z15L6SHR	15 x 24 x 66	149	17.5	1313\$	1347\$	603\$	s.o.
Z12L6SHR	12 x 24 x 66	133	14.5	1194\$	1224\$	543\$	s.o.
Z21M6SHR	21 x 20 x 66	170	20	1377\$	1419\$	780\$	s.o.
Z18M6SHR	18 x 20 x 66	148	17.25	1313\$	1348\$	699\$	s.o.
Z16M6SHR	16 x 20 x 66	138	15.75	1235\$	1270\$	693\$	s.o.
Z15M6SHR	15 x 20 x 66	133	14.75	1176\$	1206\$	603\$	s.o.
Z12M6SHR	12 x 20 x 66	117	12.25	1091\$	1116\$	543\$	s.o.
Z21S6SHR	21 x 16 x 66	141	16	1271\$	1304\$	780\$	s.o.
Z18S6SHR	18 x 16 x 66	126	14	1174\$	1208\$	699\$	s.o.
Z16S6SHR	16 x 16 x 66	117	13	1103\$	1137\$	693\$	s.o.
Z15S6SHR	15 x 16 x 66	111	12	1049\$	1078\$	603\$	s.o.
Z12S6SHR	12 x 16 x 66	97	10	963\$	988\$	543\$	s.o.

Porte en mélamine de série. **Comprend quatre tablettes réglables à trois positions fixes.** Serrure de série. Ferrures de jumelage comprises avec tous les modules de 24 po de largeur et moins et de 41 po de hauteur et plus. Expédiée monté, 1 boîte.

À préciser

Fini - dessus
Épaisseur du dessus/chant
Fini - base
Poignées

Options

Stratifié HP
Numéro de clé

MODULES DE RANGEMENT - 65,5 PO / 66 PO H

MODÈLE DIMENSIONS POIDS/LB VOLUME/PI³ DESSUS 1 PO DESSUS 1,5 PO VITRAGE+ STRATIFIÉ+

L x P x H (DESSUS 1,5 PO)

Z36L6SHN	36 x 24 x 66	234	39	1665\$	1734\$	s.o.	s.o.
Z30L6SHN	30 x 24 x 66	205	32.75	1474\$	1536\$	s.o.	s.o.
Z21L6SHN	21 x 24 x 66	163	23.5	1280\$	1330\$	s.o.	s.o.
Z18L6SHN	18 x 24 x 66	149	20.5	1202\$	1244\$	s.o.	s.o.
Z16L6SHN	16 x 24 x 66	140	18.75	1118\$	1160\$	s.o.	s.o.
Z15L6SHN	15 x 24 x 66	134	17.5	1106\$	1140\$	s.o.	s.o.
Z12L6SHN	12 x 24 x 66	120	14.5	1003\$	1033\$	s.o.	s.o.
Z36M6SHN	36 x 20 x 66	206	33.25	1506\$	1568\$	s.o.	s.o.
Z30M6SHN	30 x 20 x 66	179	27.75	1333\$	1385\$	s.o.	s.o.
Z21M6SHN	21 x 20 x 66	146	20	1118\$	1160\$	s.o.	s.o.
Z18M6SHN	18 x 20 x 66	128	17.25	1080\$	1115\$	s.o.	s.o.
Z16M6SHN	16 x 20 x 66	120	15.75	1000\$	1035\$	s.o.	s.o.
Z15M6SHN	15 x 20 x 66	117	14.75	971\$	1001\$	s.o.	s.o.
Z12M6SHN	12 x 20 x 66	102	12.25	902\$	927\$	s.o.	s.o.
Z36S6SHN	36 x 16 x 66	173	26.5	1318\$	1379\$	s.o.	s.o.
Z30S6SHN	30 x 16 x 66	152	22.5	1146\$	1188\$	s.o.	s.o.
Z21S6SHN	21 x 16 x 66	118	16	1007\$	1040\$	s.o.	s.o.
Z18S6SHN	18 x 16 x 66	106	14	938\$	972\$	s.o.	s.o.
Z16S6SHN	16 x 16 x 66	99	13	872\$	906\$	s.o.	s.o.
Z15S6SHN	15 x 16 x 66	95	12	843\$	872\$	s.o.	s.o.
Z12S6SHN	12 x 16 x 66	84	10	773\$	798\$	s.o.	s.o.



*Module de tri de 11 po H
**Module de tri de 11,3 po H

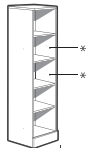
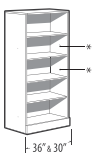

Armoire de rangement sans porte*

Comprend quatre tablettes réglables à trois positions fixes. Ferrures de jumelage comprises avec tous les modules de 24 po de largeur et moins et de 41 po de hauteur et plus. Expédiée montée, 1 boîte.

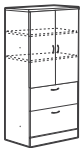

Portes vitrées en option

Module classeur avec portes***

Deux tiroirs classeurs latéraux au bas du module. Portes en mélamine de série. Comprend deux tablettes réglables à trois positions fixes. La serrure supérieure verrouille le rangement. La serrure inférieure verrouille les tiroirs classeurs. Capacité de classement latéral et avant-arrière de chemises de format lettre et juridique. Tringles de suspension latérale comprises. Expédié monté, 1 boîte.

- Les tiroirs classeurs latéraux sont conçus pour recevoir des chemises suspendues et NON pour y empiler des articles.

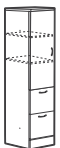

Portes vitrées en option

Module classeur avec porte - GAUCHE**

Deux tiroirs classeurs au bas du module. Porte en mélamine de série. Comprend deux tablettes réglables à trois positions fixes. La serrure supérieure verrouille le rangement. La serrure inférieure verrouille les tiroirs classeurs. Ferrures de jumelage comprises avec tous les modules de 24 po de largeur et moins et de 41 po de hauteur et plus. Expédié monté, 1 boîte.

Z16L6EL	16 x 24 x 66	171	18.75	1603\$	1645\$	473\$	s.o.
Z15L6EL	15 x 24 x 66	164	17.5	1566\$	1600\$	420\$	s.o.
Z16M6EL	16 x 20 x 66	153	15.75	1493\$	1528\$	473\$	s.o.
Z15M6EL	15 x 20 x 66	148	14.75	1438\$	1468\$	420\$	s.o.
Z16S6EL	16 x 16 x 66	129	13	1363\$	1397\$	473\$	s.o.
Z15S6EL	15 x 16 x 66	124	12	1320\$	1349\$	420\$	s.o.

À préciser

- Fini - dessus
- Épaisseur du dessus/chant
- Fini - base
- Poignées

Options

- Stratifié HP
- Numéro de clé
- Emplacement et fini - module de tri*
- Porte vitrée**

MODULES DE RANGEMENT - 65,5 PO / 66 PO H

MODÈLE DIMENSIONS POIDS/LB VOLUME/PI³ DESSUS 1 PO DESSUS 1,5 PO VITRAGE+ STRATIFIÉ+

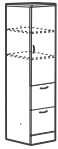

Portes vitrées en option

Module classeur avec porte - DROITE*

L x P x H (DESSUS 1,5 PO)

Z16L6ER	16 x 24 x 66	171	18.75	1603\$	1645\$	473\$	s.o.
Z15L6ER	15 x 24 x 66	164	17.5	1566\$	1600\$	420\$	s.o.
Z16M6ER	16 x 20 x 66	153	15.75	1493\$	1528\$	473\$	s.o.
Z15M6ER	15 x 20 x 66	148	14.75	1438\$	1468\$	420\$	s.o.
Z16S6ER	16 x 16 x 66	129	13	1363\$	1397\$	473\$	s.o.
Z15S6ER	15 x 16 x 66	124	12	1320\$	1349\$	420\$	s.o.

Deux tiroirs classeurs au bas du module. Porte en mélamine de série. **Comprend deux tablettes réglables à trois positions fixes.** La serrure supérieure verrouille le rangement. La serrure inférieure verrouille les tiroirs classeurs. Ferrures de jumelage comprises avec tous les modules de 24 po de largeur et moins et de 41 po de hauteur et plus. Expédié monté, 1 boîte.

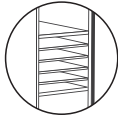

*Module de tri de 11 po H

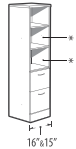
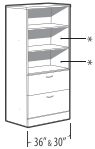

Module classeur avec tablettes ouvertes**

Z36L6EN	36 x 24 x 66	271	39	2367\$	2436\$	s.o.	s.o.
Z30L6EN	30 x 24 x 66	241	32.75	2169\$	2231\$	s.o.	s.o.
Z16L6EN	16 x 24 x 66	162	18.75	1440\$	1482\$	s.o.	s.o.
Z15L6EN	15 x 24 x 66	156	17.5	1419\$	1453\$	s.o.	s.o.
Z36M6EN	36 x 20 x 66	243	33.25	2253\$	2315\$	s.o.	s.o.
Z30M6EN	30 x 20 x 66	214	27.75	2039\$	2091\$	s.o.	s.o.
Z16M6EN	16 x 20 x 66	143	15.75	1329\$	1364\$	s.o.	s.o.
Z15M6EN	15 x 20 x 66	138	14.75	1289\$	1319\$	s.o.	s.o.
Z36S6EN	36 x 16 x 66	202	26.5	1877\$	1938\$	s.o.	s.o.
Z30S6EN	30 x 16 x 66	178	22.5	1816\$	1858\$	s.o.	s.o.
Z16S6EN	16 x 16 x 66	119	13	1197\$	1231\$	s.o.	s.o.
Z15S6EN	15 x 16 x 66	114	12	1169\$	1198\$	s.o.	s.o.

Trois tablettes ouvertes. Deux tiroirs classeurs au bas du module. **Comprend deux tablettes réglables à trois positions fixes.** La serrure verrouille tous les tiroirs. Les modules de 36 po et de 30 po L permettent le classement latéral et avant-arrière de chemises de format lettre et juridique. Tringles de suspension latérale comprises. Ferrures de jumelage comprises avec tous les modules de 24 po de largeur et moins et de 41 po de hauteur et plus. Expédié monté, 1 boîte.

- Les tiroirs classeurs latéraux sont conçus pour recevoir des chemises suspendues et NON pour y empiler des articles.

PENDERIES - 65,5 PO / 66 PO H

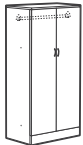

Penderie

L x P x H (DESSUS 1,5 PO)

Z36L6WA	36 x 24 x 66	216	39	1841\$	1910\$	s.o.	s.o.
Z30L6WA	30 x 24 x 66	192	32.75	1654\$	1716\$	s.o.	s.o.
Z36M6WA	36 x 20 x 66	201	33.25	1766\$	1828\$	s.o.	s.o.
Z30M6WA	30 x 20 x 66	173	27.75	1561\$	1613\$	s.o.	s.o.

Portes en mélamine de série. Tringle pleine largeur comprise. Serrure de série. Expédiée montée, 1 boîte.



Penderie - GAUCHE

Z24L6WAL	24 x 24 x 66	166	26.75	1517\$	1568\$	s.o.	s.o.
Z21L6WAL	21 x 24 x 66	152	23.5	1394\$	1444\$	s.o.	s.o.
Z18L6WAL	18 x 24 x 66	140	20.5	1244\$	1286\$	s.o.	s.o.
Z16L6WAL	16 x 24 x 66	132	18.75	1212\$	1254\$	s.o.	s.o.
Z15L6WAL	15 x 24 x 66	128	17.5	1164\$	1198\$	s.o.	s.o.
Z12L6WAL	12 x 24 x 66	116	14.5	1073\$	1103\$	s.o.	s.o.
Z24M6WAL	24 x 20 x 66	149	22.5	1304\$	1346\$	s.o.	s.o.
Z21M6WAL	21 x 20 x 66	144	20	1263\$	1305\$	s.o.	s.o.
Z18M6WAL	18 x 20 x 66	125	17.25	1146\$	1181\$	s.o.	s.o.
Z16M6WAL	16 x 20 x 66	117	15.75	1118\$	1153\$	s.o.	s.o.
Z15M6WAL	15 x 20 x 66	113	14.75	1051\$	1081\$	s.o.	s.o.
Z12M6WAL	12 x 20 x 66	103	12.25	1000\$	1025\$	s.o.	s.o.

Porte en mélamine de série. Tringle pleine largeur comprise. Serrure de série. Ferrures de jumelage comprises avec tous les modules de 24 po de largeur et moins et de 41 po de hauteur et plus. Expédiée montée, 1 boîte.

À préciser

- Fini - dessus
- Épaisseur du dessus/chant
- Fini - base
- Poignées

Options

- Numéro de clé
- Tiroir simple - sans supplément
- Emplacement et fini - module de tri**
- Porte vitrée*

PENDERIES - 65,5 PO / 66 PO H

MODÈLE	DIMENSIONS	POIDS/LB	VOLUME/PI ³	DESSUS 1 PO	DESSUS 1,5 PO	VITRAGE+	STRATIFIÉ+
L x P x H (DESSUS 1,5 PO)							
Z24L6WAR	24 x 24 x 66	166	26.75	1517\$	1568\$	s.o.	s.o.
Z21L6WAR	21 x 24 x 66	152	23.5	1394\$	1444\$	s.o.	s.o.
Z18L6WAR	18 x 24 x 66	140	20.5	1244\$	1286\$	s.o.	s.o.
Z16L6WAR	16 x 24 x 66	132	18.75	1212\$	1254\$	s.o.	s.o.
Z15L6WAR	15 x 24 x 66	128	17.5	1164\$	1198\$	s.o.	s.o.
Z12L6WAR	12 x 24 x 66	116	14.5	1073\$	1103\$	s.o.	s.o.
Z24M6WAR	24 x 20 x 66	149	22.5	1304\$	1346\$	s.o.	s.o.
Z21M6WAR	21 x 20 x 66	144	20	1263\$	1305\$	s.o.	s.o.
Z18M6WAR	18 x 20 x 66	125	17.25	1146\$	1181\$	s.o.	s.o.
Z16M6WAR	16 x 20 x 66	117	15.75	1118\$	1153\$	s.o.	s.o.
Z15M6WAR	15 x 20 x 66	113	14.75	1051\$	1081\$	s.o.	s.o.
Z12M6WAR	12 x 20 x 66	103	12.25	1000\$	1025\$	s.o.	s.o.



Penderie - DROITE

Porte en mélamine de série. Tringle pleine largeur comprise. Serrure de série. Ferrures de jumelage comprises avec tous les modules de 24 po de largeur et moins et de 41 po de hauteur et plus. Expédiée montée, 1 boîte.



Portes vitrées en option

Module penderie-rayonnage avec portes - GAUCHE*

Z36L6DIL	36 x 24 x 66	270	39	2199\$	2268\$	1409\$	s.o.
Z30L6DIL	30 x 24 x 66	240	32.75	1945\$	2007\$	1219\$	s.o.
Z24L6DIL	24 x 24 x 66	209	26.75	1817\$	1868\$	1099\$	s.o.
Z21L6DIL	21 x 24 x 66	193	23.5	1707\$	1757\$	1091\$	s.o.
Z36M6DIL	36 x 20 x 66	244	33.25	2070\$	2132\$	1409\$	s.o.
Z30M6DIL	30 x 20 x 66	227	27.75	1806\$	1858\$	1219\$	s.o.
Z24M6DIL	24 x 20 x 66	185	22.5	1619\$	1661\$	1099\$	s.o.
Z21M6DIL	21 x 20 x 66	171	20	1573\$	1615\$	1091\$	s.o.

Portes en mélamine de série. Le rangement à **gauche comprend quatre tablettes réglables à trois positions fixes**. La penderie à **droite** comprend une tringle. Deux serrures verrouillent le rangement et la penderie. Ferrures de jumelage comprises avec tous les modules de 24 po de largeur et moins et de 41 po de hauteur et plus. Expédié monté, 1 boîte.



Portes vitrées en option

Module penderie-rayonnage avec portes - DROITE*

Z36L6DIR	36 x 24 x 66	270	39	2199\$	2268\$	1409\$	s.o.
Z30L6DIR	30 x 24 x 66	240	32.75	1945\$	2007\$	1219\$	s.o.
Z24L6DIR	24 x 24 x 66	209	26.75	1817\$	1868\$	1099\$	s.o.
Z21L6DIR	21 x 24 x 66	193	23.5	1707\$	1757\$	1091\$	s.o.
Z36M6DIR	36 x 20 x 66	244	33.25	2070\$	2132\$	1409\$	s.o.
Z30M6DIR	30 x 20 x 66	227	27.75	1806\$	1858\$	1219\$	s.o.
Z24M6DIR	24 x 20 x 66	185	22.5	1619\$	1661\$	1099\$	s.o.
Z21M6DIR	21 x 20 x 66	171	20	1573\$	1615\$	1091\$	s.o.

Portes en mélamine de série. Le rangement à **droite comprend quatre tablettes réglables à trois positions fixes**. La penderie à **gauche** comprend une tringle. Deux serrures verrouillent le rangement et la penderie. Ferrures de jumelage comprises avec tous les modules de 24 po de largeur et moins et de 41 po de hauteur et plus. Expédié monté, 1 boîte.

À préciser

Fini - dessus
Épaisseur du dessus/chant
Fini - base
Poignées

Options

Numéro de clé
Porte vitrée*

PENDERIES - 65,5 PO / 66 PO H	MODÈLE	DIMENSIONS	POIDS/LB	VOLUME/PI ³	DESSUS 1 PO	DESSUS 1,5 PO	VITRAGE+	STRATIFIÉ+
-------------------------------	--------	------------	----------	------------------------	-------------	---------------	----------	------------

L x P x H (DESSUS 1,5 PO)

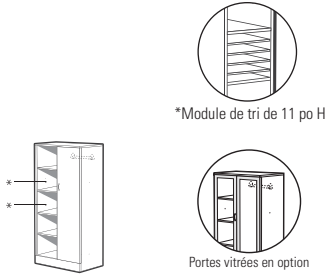

Module penderie avec porte-rayonnage ouvert - GAUCHE

Z36L6DINL	36 x 24 x 66	252	39	1968\$	2037\$	700\$	s.o.
Z30L6DINL	30 x 24 x 66	224	32.75	1756\$	1818\$	606\$	s.o.
Z24L6DINL	24 x 24 x 66	196	26.75	1653\$	1704\$	546\$	s.o.
Z21L6DINL	21 x 24 x 66	183	23.5	1542\$	1592\$	540\$	s.o.
Z36M6DINL	36 x 20 x 66	223	33.25	1838\$	1900\$	700\$	s.o.
Z30M6DINL	30 x 20 x 66	198	27.75	1610\$	1662\$	606\$	s.o.
Z24M6DINL	24 x 20 x 66	174	22.5	1456\$	1498\$	546\$	s.o.
Z21M6DINL	21 x 20 x 66	159	20	1410\$	1452\$	540\$	s.o.

Porte en mélamine de série. Le rangement à **gauche** comprend quatre tablettes réglables à trois positions fixes. La penderie à **droite** comprend une tringle. La serrure verrouille la penderie. Ferrures de jumelage comprises avec tous les modules de 24 po de largeur et moins et de 41 po de hauteur et plus. Expédié monté, 1 boîte.

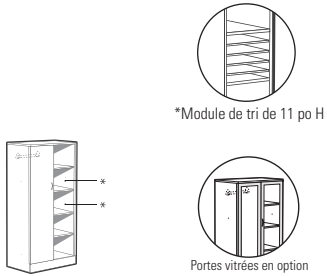

Module penderie avec porte-rayonnage ouvert - DROITE

Z36L6DINR	36 x 24 x 66	252	39	1968\$	2037\$	700\$	s.o.
Z30L6DINR	30 x 24 x 66	224	32.75	1756\$	1818\$	606\$	s.o.
Z24L6DINR	24 x 24 x 66	196	26.75	1653\$	1704\$	546\$	s.o.
Z21L6DINR	21 x 24 x 66	183	23.5	1542\$	1592\$	540\$	s.o.
Z36M6DINR	36 x 20 x 66	223	33.25	1838\$	1900\$	700\$	s.o.
Z30M6DINR	30 x 20 x 66	198	27.75	1610\$	1662\$	606\$	s.o.
Z24M6DINR	24 x 20 x 66	174	22.5	1456\$	1498\$	546\$	s.o.
Z21M6DINR	21 x 20 x 66	159	20	1410\$	1452\$	540\$	s.o.

Porte en mélamine de série. Le rangement à **droite** comprend quatre tablettes réglables à trois positions fixes. La penderie à **gauche** comprend une tringle. La serrure verrouille la penderie. Ferrures de jumelage comprises avec tous les modules de 24 po de largeur et moins et de 41 po de hauteur et plus. Expédié monté, 1 boîte.

À préciser

Fini - dessus
Épaisseur du dessus/chant
Fini - base
Poignées

Options

Numéro de clé
Emplacement et fini - module de tri
Porte vitrée

RANGEMENTS PERSONNELS - 65,5 PO / 66 PO H	MODÈLE	DIMENSIONS	POIDS/LB	VOLUME/PI ³	DESSUS 1 PO	DESSUS 1,5 PO	VITRAGE+	STRATIFIÉ+
---	--------	------------	----------	------------------------	-------------	---------------	----------	------------

L x P x H (DESSUS 1,5 PO)

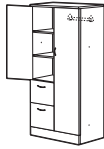

Portes vitrées en option

Rangement personnel avec portes - GAUCHE

Deux tiroirs classeurs au bas du module. Portes en mélamine de série. Le rangement à **gauche comprend deux tablettes réglables à trois positions fixes**. La penderie à **droite** comprend une tringle. Deux serrures supérieures (une pour chaque porte à chanières) et une serrure inférieure verrouille les tiroirs. Clés identiques. Ferrures de jumelage comprises avec tous les modules de 24 po de largeur et moins et de 41 po de hauteur et plus. Expédié monté, 1 boîte.

Z36L6EL	36 x 24 x 66	291	39	2412\$	2481\$	1181\$	S.O.
Z30L6EL	30 x 24 x 66	267	32.75	2235\$	2297\$	1076\$	S.O.
Z24L6EL	24 x 24 x 66	243	26.75	2141\$	2192\$	942\$	S.O.
Z36M6EL	36 x 20 x 66	256	33.25	2283\$	2345\$	1181\$	S.O.
Z30M6EL	30 x 20 x 66	230	27.75	2086\$	2138\$	1076\$	S.O.
Z24M6EL	24 x 20 x 66	217	22.5	1999\$	2041\$	942\$	S.O.



Portes vitrées en option

Rangement personnel avec portes - DROITE

Deux tiroirs classeurs au bas du module. Portes en mélamine de série. Le rangement à **droite comprend deux tablettes réglables à trois positions fixes**. La penderie à **gauche** comprend une tringle. Deux serrures supérieures (une pour chaque porte à chanières) et une serrure inférieure verrouille les tiroirs. Clés identiques. Ferrures de jumelage comprises avec tous les modules de 24 po de largeur et moins et de 41 po de hauteur et plus. Expédié monté, 1 boîte.

Z36L6ECL	36 x 24 x 66	289	39	2383\$	2452\$	1128\$	S.O.
Z30L6ECL	30 x 24 x 66	264	32.75	2202\$	2264\$	1022\$	S.O.
Z24L6ECL	24 x 24 x 66	239	26.75	2110\$	2161\$	887\$	S.O.
Z36M6ECL	36 x 20 x 66	252	33.25	2243\$	2305\$	1128\$	S.O.
Z30M6ECL	30 x 20 x 66	227	27.75	2043\$	2095\$	1022\$	S.O.
Z24M6ECL	24 x 20 x 66	213	22.5	1971\$	2013\$	887\$	S.O.

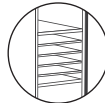
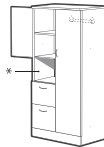

*Module de tri de 11 po H



Portes vitrées en option

Rangement personnel avec portes et cavité - GAUCHE

Deux tiroirs classeurs au bas du module. Portes en mélamine de série. Le rangement à **gauche comprend une tablette réglable à trois positions fixes**. La penderie à **droite** comprend une tringle. Deux serrures supérieures (une pour chaque porte à chanières) et une serrure inférieure verrouille les tiroirs. Clés identiques. Ferrures de jumelage comprises avec tous les modules de 24 po de largeur et moins et de 41 po de hauteur et plus. Expédié monté, 1 boîte.

Z36L6ECR	36 x 24 x 66	289	39	2383\$	2452\$	1128\$	S.O.
Z30L6ECR	30 x 24 x 66	264	32.75	2202\$	2264\$	1022\$	S.O.
Z24L6ECR	24 x 24 x 66	239	26.75	2110\$	2161\$	887\$	S.O.
Z36M6ECR	36 x 20 x 66	252	33.25	2243\$	2305\$	1128\$	S.O.
Z30M6ECR	30 x 20 x 66	227	27.75	2043\$	2095\$	1022\$	S.O.
Z24M6ECR	24 x 20 x 66	213	22.5	1971\$	2013\$	887\$	S.O.

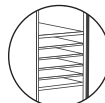
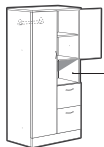

*Module de tri de 11 po H



Portes vitrées en option

Rangement personnel avec portes et cavité - DROITE

Deux tiroirs classeurs au bas du module. Portes en mélamine de série. Le rangement à **droite comprend une tablette réglable à trois positions fixes**. La penderie à **gauche** comprend une tringle. Deux serrures supérieures (une pour chaque porte à chanières) et une serrure inférieure verrouille les tiroirs. Clés identiques. Ferrures de jumelage comprises avec tous les modules de 24 po de largeur et moins et de 41 po de hauteur et plus. Expédié monté, 1 boîte.

À préciser

- Fini - dessus
- Épaisseur du dessus/chant
- Fini - base
- Poignées

Options

- Numéro de clé
- Tiroir simple - sans supplément
- Emplacement et fini - module de tri
- Porte vitrée

RANGEMENTS PERSONNELS - 65,5 PO / 66 PO H **MODÈLE** **DIMENSIONS** **POIDS/LB** **VOLUME/PI³** **DESSUS 1 PO** **DESSUS 1,5 PO** **VITRAGE+** **STRATIFIÉ+**

L x P x H (DESSUS 1,5 PO)

Z36L6ENL	36 x 24 x 66	280	39	2251\$	2320\$	705\$	s.o.
Z30L6ENL	30 x 24 x 66	257	32.75	2070\$	2132\$	601\$	s.o.
Z24L6ENL	24 x 24 x 66	230	26.75	1980\$	2031\$	468\$	s.o.
Z36M6ENL	36 x 20 x 66	244	33.25	2109\$	2171\$	705\$	s.o.
Z30M6ENL	30 x 20 x 66	220	27.75	1912\$	1964\$	601\$	s.o.
Z24M6ENL	24 x 20 x 66	204	22.5	1812\$	1869\$	468\$	s.o.

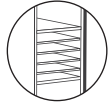

*Module de tri de 11 po H



Portes vitrées en option

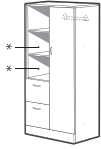

Rangement personnel avec tablettes ouvertes - GAUCHE

Deux tiroirs classeurs au bas du module. Porte en mélamine de série pour la penderie. Le rangement à **gauche comprend deux tablettes réglables à trois positions fixes**. La penderie à **droite** comprend une tringle. La serrure supérieure verrouille la penderie. La serrure inférieure verrouille tous les tiroirs. Ferrures de jumelage comprises avec tous les modules de 24 po de largeur et moins et de 41 po de hauteur et plus. Expédié monté, 1 boîte.

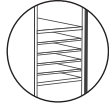

*Module de tri de 11 po H



Portes vitrées en option

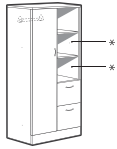

Rangement personnel avec tablettes ouvertes - DROITE

Z36L6ENR	36 x 24 x 66	280	39	2251\$	2320\$	705\$	s.o.
Z30L6ENR	30 x 24 x 66	257	32.75	2070\$	2132\$	601\$	s.o.
Z24L6ENR	24 x 24 x 66	230	26.75	1980\$	2031\$	468\$	s.o.
Z36M6ENR	36 x 20 x 66	244	33.25	2109\$	2171\$	705\$	s.o.
Z30M6ENR	30 x 20 x 66	220	27.75	1912\$	1964\$	601\$	s.o.
Z24M6ENR	24 x 20 x 66	204	22.5	1812\$	1869\$	468\$	s.o.

Deux tiroirs classeurs au bas du module. Porte en mélamine de série pour la penderie. Le rangement à **gauche comprend deux tablettes réglables à trois positions fixes**. La penderie à **gauche** comprend une tringle. La serrure supérieure verrouille la penderie. La serrure inférieure verrouille tous les tiroirs. Ferrures de jumelage comprises avec tous les modules de 24 po de largeur et moins et de 41 po de hauteur et plus. Expédié monté, 1 boîte.



Portes vitrées en option

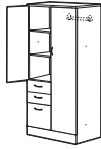

Rangement personnel avec portes - GAUCHE

Z36L6BFL	36 x 24 x 66	294	39	2538\$	2607\$	1181\$	s.o.
Z30L6BFL	30 x 24 x 66	269	32.75	2360\$	2422\$	1076\$	s.o.
Z24L6BFL	24 x 24 x 66	244	26.75	2242\$	2293\$	942\$	s.o.
Z36M6BFL	36 x 20 x 66	258	33.25	2415\$	2477\$	1181\$	s.o.
Z30M6BFL	30 x 20 x 66	232	27.75	2218\$	2270\$	1076\$	s.o.
Z24M6BFL	24 x 20 x 66	218	22.5	2102\$	2144\$	942\$	s.o.

Deux tiroirs simples et un tiroir classeur au bas du module. Portes en mélamine de série. Le rangement à **gauche comprend deux tablettes réglables à trois positions fixes**. La penderie à **droite** comprend une tringle. Deux serrures supérieures (une pour chaque porte à chanières) et une serrure inférieure verrouille les tiroirs. Clés identiques. Ferrures de jumelage comprises avec tous les modules de 24 po de largeur et moins et de 41 po de hauteur et plus. Expédié monté, 1 boîte.



Portes vitrées en option



Rangement personnel avec portes - DROITE

Z36L6BFR	36 x 24 x 66	294	39	2538\$	2607\$	1181\$	s.o.
Z30L6BFR	30 x 24 x 66	269	32.75	2360\$	2422\$	1076\$	s.o.
Z24L6BFR	24 x 24 x 66	244	26.75	2242\$	2293\$	942\$	s.o.
Z36M6BFR	36 x 20 x 66	258	33.25	2415\$	2477\$	1181\$	s.o.
Z30M6BFR	30 x 20 x 66	232	27.75	2218\$	2270\$	1076\$	s.o.
Z24M6BFR	24 x 20 x 66	218	22.5	2102\$	2144\$	942\$	s.o.

Deux tiroirs simples et un tiroir classeur au bas du module. Portes en mélamine de série. Le rangement à **droite comprend deux tablettes réglables à trois positions fixes**. La penderie à **gauche** comprend une tringle. Deux serrures supérieures (une pour chaque porte à chanières) et une serrure inférieure verrouille les tiroirs. Clés identiques. Ferrures de jumelage comprises avec tous les modules de 24 po de largeur et moins et de 41 po de hauteur et plus. Expédié monté, 1 boîte.

À préciser

- Fini - dessus
- Épaisseur du dessus/chant
- Fini - base
- Poignées

Options

- Numéro de clé
- Tiroir simple - sans supplément
- Emplacement et fini - module de tri*
- Porte vitrée

RANGEMENTS PERSONNELS - 65,5 PO / 66 PO H

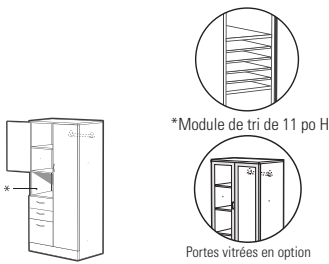

Rangement personnel avec portes et cavité - GAUCHE*

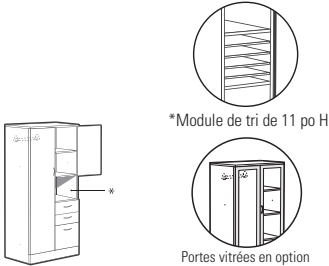

Rangement personnel avec portes et cavité - DROITE*

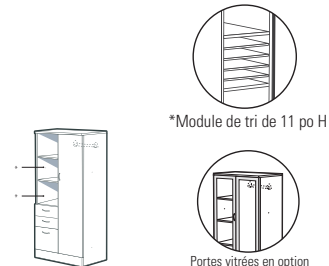

Rangement personnel avec tablettes ouvertes - GAUCHE

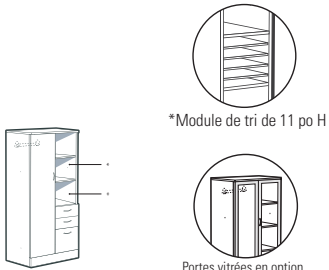

Rangement personnel avec tablettes ouvertes - DROITE

MODÈLE DIMENSIONS POIDS/LB VOLUME/PI³ DESSUS 1 PO DESSUS 1,5 PO VITRAGE+ STRATIFIÉ+

L x P x H (DESSUS 1,5 PO)

Z36L6BFCL	36 x 24 x 66	292	39	2509\$	2578\$	1128\$	s.o.
Z30L6BFCL	30 x 24 x 66	266	32.75	2330\$	2392\$	1022\$	s.o.
Z24L6BFCL	24 x 24 x 66	240	26.75	2213\$	2264\$	887\$	s.o.
Z36M6BFCL	36 x 20 x 66	254	33.25	2366\$	2428\$	1128\$	s.o.
Z30M6BFCL	30 x 20 x 66	229	27.75	2168\$	2220\$	1022\$	s.o.
Z24M6BFCL	24 x 20 x 66	214	22.5	2074\$	2116\$	887\$	s.o.

Deux tiroirs simples et un tiroir classeur au bas du module. Portes en mélamine de série. Le rangement à gauche comprend une tablette réglable à trois positions fixes. La penderie à droite comprend une tringle. Deux serrures supérieures (une pour chaque porte à chanières) et une serrure inférieure verrouille les tiroirs. Clés identiques. Ferrures de jumelage comprises avec tous les modules de 24 po de largeur et moins et de 41 po de hauteur et plus. Expédié monté, 1 boîte.

Z36L6BFCCR	36 x 24 x 66	292	39	2509\$	2578\$	1128\$	s.o.
Z30L6BFCCR	30 x 24 x 66	266	32.75	2330\$	2392\$	1022\$	s.o.
Z24L6BFCCR	24 x 24 x 66	240	26.75	2213\$	2264\$	887\$	s.o.
Z36M6BFCCR	36 x 20 x 66	254	33.25	2366\$	2428\$	1128\$	s.o.
Z30M6BFCCR	30 x 20 x 66	229	27.75	2168\$	2220\$	1022\$	s.o.
Z24M6BFCCR	24 x 20 x 66	214	22.5	2074\$	2116\$	887\$	s.o.

Deux tiroirs simples et un tiroir classeur au bas du module. Portes en mélamine de série. Le rangement à droite comprend une tablette réglable à trois positions fixes. La penderie à gauche comprend une tringle. Deux serrures supérieures (une pour chaque porte à chanières) et une serrure inférieure verrouille les tiroirs. Clés identiques. Ferrures de jumelage comprises avec tous les modules de 24 po de largeur et moins et de 41 po de hauteur et plus. Expédié monté, 1 boîte.

Z36L6BFNCL	36 x 24 x 66	280	39	2376\$	2445\$	705\$	s.o.
Z30L6BFNCL	30 x 24 x 66	257	32.75	2196\$	2258\$	601\$	s.o.
Z24L6BFNCL	24 x 24 x 66	232	26.75	2081\$	2132\$	468\$	s.o.
Z36M6BFNCL	36 x 20 x 66	242	33.25	2254\$	2316\$	705\$	s.o.
Z30M6BFNCL	30 x 20 x 66	219	27.75	2054\$	2106\$	601\$	s.o.
Z24M6BFNCL	24 x 20 x 66	206	22.5	1960\$	2002\$	468\$	s.o.

Deux tiroirs simples et un tiroir classeur au bas du module. Porte en mélamine de série pour la penderie. Le rangement à gauche comprend deux tablettes réglables à trois positions fixes. La penderie à droite comprend une tringle. La serrure supérieure verrouille la penderie. La serrure inférieure verrouille tous les tiroirs. Ferrures de jumelage comprises avec tous les modules de 24 po de largeur et moins et de 41 po de hauteur et plus. Expédié monté, 1 boîte.

Z36L6BFNCR	36 x 24 x 66	280	39	2376\$	2445\$	705\$	s.o.
Z30L6BFNCR	30 x 24 x 66	257	32.75	2196\$	2258\$	601\$	s.o.
Z24L6BFNCR	24 x 24 x 66	232	26.75	2081\$	2132\$	468\$	s.o.
Z36M6BFNCR	36 x 20 x 66	242	33.25	2254\$	2316\$	705\$	s.o.
Z30M6BFNCR	30 x 20 x 66	219	27.75	2054\$	2106\$	601\$	s.o.
Z24M6BFNCR	24 x 20 x 66	206	22.5	1960\$	2002\$	468\$	s.o.

Deux tiroirs simples et un tiroir classeur au bas du module. Porte en mélamine de série pour la penderie. Le rangement à droite comprend deux tablettes réglables à trois positions fixes. La penderie à gauche comprend une tringle. La serrure supérieure verrouille la penderie. La serrure inférieure verrouille tous les tiroirs. Ferrures de jumelage comprises avec tous les modules de 24 po de largeur et moins et de 41 po de hauteur et plus. Expédié monté, 1 boîte.

À préciser

- Fini - dessus
- Épaisseur du dessus/chant
- Fini - base
- Poignées

Options

- Numéro de clé
- Tiroir simple - sans supplément
- Emplacement et fini - module de tri
- Porte vitrée

MODULES DE RANGEMENT - 72 PO / 72,5 PO H **MODÈLE** **DIMENSIONS** **POIDS/LB** **VOLUME/PI³** **DESSUS 1 PO** **DESSUS 1,5 PO** **VITRAGE+** **STRATIFIÉ+**

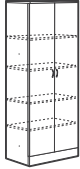

Portes vitrées en option

Armoire de rangement avec portes

	L x P x H (DESSUS 1,5 PO)							
Z36L7SH	36 x 24 x 72.4		295	43.25	2244\$	2313\$	1518\$	s.o.
Z30L7SH	30 x 24 x 72.4		253	36.25	1961\$	2023\$	1311\$	s.o.
Z36M7SH	36 x 20 x 72.4		261	36.75	2085\$	2147\$	1518\$	s.o.
Z30M7SH	30 x 20 x 72.4		226	30.5	1806\$	1858\$	1311\$	s.o.
Z36S7SH	36 x 16 x 72.4		226	29.5	1867\$	1928\$	1518\$	s.o.
Z30S7SH	30 x 16 x 72.4		195	25	1642\$	1684\$	1311\$	s.o.

Portes en mélamine de série. **Comprend quatre tablettes réglables à trois positions fixes.** Serrure de série. Ferrures de jumelage comprises avec tous les modules de 24 po de largeur et moins et de 41 po de hauteur et plus. Expédiée montée, 1 boîte.

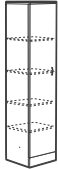

Portes vitrées en option

Armoire de rangement avec porte - GAUCHE

Z21L7SHL	21 x 24 x 72.4		196	26	1624\$	1674\$	843\$	s.o.
Z18L7SHL	18 x 24 x 72.4		179	22.75	1511\$	1553\$	754\$	s.o.
Z16L7SHL	16 x 24 x 72.4		167	20.75	1421\$	1463\$	748\$	s.o.
Z15L7SHL	15 x 24 x 72.4		161	19.25	1359\$	1393\$	651\$	s.o.
Z12L7SHL	12 x 24 x 72.4		137	16	1250\$	1280\$	584\$	s.o.
Z21M7SHL	21 x 20 x 72.4		174	21.25	1449\$	1491\$	843\$	s.o.
Z18M7SHL	18 x 20 x 72.4		156	19.25	1383\$	1418\$	754\$	s.o.
Z16M7SHL	16 x 20 x 72.4		147	17.5	1301\$	1336\$	748\$	s.o.
Z15M7SHL	15 x 20 x 72.4		140	16.25	1240\$	1270\$	651\$	s.o.
Z12M7SHL	12 x 20 x 72.4		124	13.25	1135\$	1160\$	584\$	s.o.
Z21S7SHL	21 x 16 x 72.4		150	18	1337\$	1370\$	843\$	s.o.
Z18S7SHL	18 x 16 x 72.4		134	15.5	1246\$	1280\$	754\$	s.o.
Z16S7SHL	16 x 16 x 72.4		125	14	1191\$	1225\$	748\$	s.o.
Z15S7SHL	15 x 16 x 72.4		119	12.5	1146\$	1175\$	651\$	s.o.
Z12S7SHL	12 x 16 x 72.4		104	11	1005\$	1030\$	584\$	s.o.

Porte en mélamine de série. **Comprend quatre tablettes réglables à trois positions fixes.** Serrure de série. Ferrures de jumelage comprises avec tous les modules de 24 po de largeur et moins et de 41 po de hauteur et plus. Expédiée montée, 1 boîte.



Portes vitrées en option

Armoire de rangement avec porte - DROITE

Z21L7SHR	21 x 24 x 72.4		196	26	1624\$	1674\$	843\$	s.o.
Z18L7SHR	18 x 24 x 72.4		179	22.75	1511\$	1553\$	754\$	s.o.
Z16L7SHR	16 x 24 x 72.4		167	20.75	1421\$	1463\$	748\$	s.o.
Z15L7SHR	15 x 24 x 72.4		161	19.25	1359\$	1393\$	651\$	s.o.
Z12L7SHR	12 x 24 x 72.4		137	16	1250\$	1280\$	584\$	s.o.
Z21M7SHR	21 x 20 x 72.4		174	21.25	1449\$	1491\$	843\$	s.o.
Z18M7SHR	18 x 20 x 72.4		156	19.25	1383\$	1418\$	754\$	s.o.
Z16M7SHR	16 x 20 x 72.4		147	17.5	1301\$	1336\$	748\$	s.o.
Z15M7SHR	15 x 20 x 72.4		140	16.25	1240\$	1270\$	651\$	s.o.
Z12M7SHR	12 x 20 x 72.4		124	13.25	1135\$	1160\$	584\$	s.o.
Z21S7SHR	21 x 16 x 72.4		150	18	1337\$	1370\$	843\$	s.o.
Z18S7SHR	18 x 16 x 72.4		134	15.5	1246\$	1280\$	754\$	s.o.
Z16S7SHR	16 x 16 x 72.4		125	14	1191\$	1225\$	748\$	s.o.
Z15S7SHR	15 x 16 x 72.4		119	12.5	1146\$	1175\$	651\$	s.o.
Z12S7SHR	12 x 16 x 72.4		104	11	1005\$	1030\$	584\$	s.o.

Porte en mélamine de série. **Comprend quatre tablettes réglables à trois positions fixes.** Serrure de série. Ferrures de jumelage comprises avec tous les modules de 24 po de largeur et moins et de 41 po de hauteur et plus. Expédiée montée, 1 boîte.

À préciser

- Fini - dessus
- Épaisseur du dessus/chant
- Fini - base
- Poignées

Options

- Numéro de clé
- Tiroir simple - sans supplément
- Emplacement et fini - module de tri*
- Porte vitrée

MODULES DE RANGEMENT - 72 PO / 72,5 PO H MODÈLE DIMENSIONS POIDS/LB VOLUME/PI³ DESSUS 1 PO DESSUS 1,5 PO VITRAGE+ STRATIFIÉ+

L x P x H (DESSUS 1,5 PO)

Z36L7SHN	36 x 24 x 72.4	250	43.25	1756\$	1825\$	s.o.	s.o.
Z30L7SHN	30 x 24 x 72.4	216	36.25	1554\$	1616\$	s.o.	s.o.
Z21L7SHN	21 x 24 x 72.4	172	26	1345\$	1395\$	s.o.	s.o.
Z18L7SHN	18 x 24 x 72.4	157	22.75	1261\$	1303\$	s.o.	s.o.
Z16L7SHN	16 x 24 x 72.4	147	20.75	1173\$	1215\$	s.o.	s.o.
Z15L7SHN	15 x 24 x 72.4	142	19.25	1140\$	1174\$	s.o.	s.o.
Z12L7SHN	12 x 24 x 72.4	121	16	1053\$	1162\$	s.o.	s.o.
Z36M7SHN	36 x 20 x 72.4	217	36.75	1594\$	1656\$	s.o.	s.o.
Z30M7SHN	30 x 20 x 72.4	188	30.5	1400\$	1452\$	s.o.	s.o.
Z21M7SHN	21 x 20 x 72.4	149	21.25	1062\$	1104\$	s.o.	s.o.
Z18M7SHN	18 x 20 x 72.4	135	19.25	1133\$	1168\$	s.o.	s.o.
Z16M7SHN	16 x 20 x 72.4	127	17.5	1051\$	1086\$	s.o.	s.o.
Z15M7SHN	15 x 20 x 72.4	122	16.25	1021\$	1051\$	s.o.	s.o.
Z12M7SHN	12 x 20 x 72.4	109	13.25	941\$	966\$	s.o.	s.o.
Z36S7SHN	36 x 16 x 72.4	181	29.5	1377\$	1438\$	s.o.	s.o.
Z30S7SHN	30 x 16 x 72.4	158	25	1235\$	1277\$	s.o.	s.o.
Z21S7SHN	21 x 16 x 72.4	124	18	1060\$	1093\$	s.o.	s.o.
Z18S7SHN	18 x 16 x 72.4	113	15.5	996\$	1030\$	s.o.	s.o.
Z16S7SHN	16 x 16 x 72.4	105	14	942\$	976\$	s.o.	s.o.
Z15S7SHN	15 x 16 x 72.4	100	12.5	928\$	957\$	s.o.	s.o.
Z12S7SHN	12 x 16 x 72.4	90	11	813\$	838\$	s.o.	s.o.



*Module de tri de 11 po H

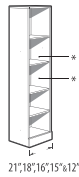
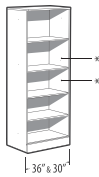

Armoire de rangement sans porte*

Comprend quatre tablettes réglables. Ferrures de jumelage comprises avec tous les modules de 24 po de largeur et moins et de 41 po de hauteur et plus. Expédiée montée, 1 boîte.

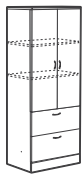

Portes vitrées en option

Module classeur avec portes**

Z36L7E	36 x 24 x 72.4	316	43.25	2864\$	2933\$	1194\$	s.o.
Z30L7E	30 x 24 x 72.4	276	36.25	2615\$	2677\$	1038\$	s.o.
Z36M7E	36 x 20 x 72.4	286	36.75	2709\$	2771\$	1194\$	s.o.
Z30M7E	30 x 20 x 72.4	250	30.5	2471\$	2523\$	1038\$	s.o.
Z36S7E	36 x 16 x 72.4	245	29.5	2478\$	2539\$	1194\$	s.o.
Z30S7E	30 x 16 x 72.4	213	25	2235\$	2277\$	1038\$	s.o.

Deux tiroirs classeurs latéraux au bas du module. Portes en mélamine de série. Comprend deux tablettes réglables. La serrure supérieure verrouille le rangement. La serrure inférieure verrouille les tiroirs classeurs. Capacité de classement latéral et avant-arrière de chemises de format lettre et juridique. Tringles de suspension latérale comprises. Expédié monté, 1 boîte.

- Les tiroirs classeurs latéraux sont conçus pour recevoir des chemises suspendues et NON pour y empiler des articles.



Portes vitrées en option

Module classeur avec porte - GAUCHE**

Z16L7EL	16 x 24 x 72.4	182	20.75	1689\$	1731\$	585\$	s.o.
Z15L7EL	15 x 24 x 72.4	176	19.25	1624\$	1658\$	515\$	s.o.
Z16M7EL	16 x 20 x 72.4	163	17.5	1566\$	1601\$	585\$	s.o.
Z15M7EL	15 x 20 x 72.4	155	16.25	1506\$	1536\$	515\$	s.o.
Z16S7EL	16 x 16 x 72.4	138	14	1458\$	1492\$	585\$	s.o.
Z15S7EL	15 x 16 x 72.4	132	12.5	1426\$	1455\$	515\$	s.o.

Deux tiroirs classeurs au bas du module. Porte en mélamine de série. Comprend deux tablettes réglables à trois positions fixes. La serrure supérieure verrouille le rangement. La serrure inférieure verrouille les tiroirs classeurs. Ferrures de jumelage comprises avec tous les modules de 24 po de largeur et moins et de 41 po de hauteur et plus. Expédié monté, 1 boîte.

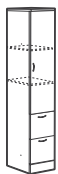

Portes vitrées en option

Module classeur avec porte - DROITE**

Z16L7ER	16 x 24 x 72.4	182	20.75	1689\$	1731\$	585\$	s.o.
Z15L7ER	15 x 24 x 72.4	176	19.25	1624\$	1658\$	515\$	s.o.
Z16M7ER	16 x 20 x 72.4	163	17.5	1566\$	1601\$	585\$	s.o.
Z15M7ER	15 x 20 x 72.4	155	16.25	1506\$	1536\$	515\$	s.o.
Z16S7ER	16 x 16 x 72.4	138	14	1458\$	1492\$	585\$	s.o.
Z15S7ER	15 x 16 x 72.4	132	12.5	1426\$	1455\$	515\$	s.o.

Deux tiroirs classeurs au bas du module. Porte en mélamine de série. Comprend deux tablettes réglables à trois positions fixes. La serrure supérieure verrouille le rangement. La serrure inférieure verrouille les tiroirs classeurs. Ferrures de jumelage comprises avec tous les modules de 24 po de largeur et moins et de 41 po de hauteur et plus. Expédié monté, 1 boîte.

À préciser

- Fini - dessus
- Épaisseur du dessus/chant
- Fini - base
- Poignées

Options

- Numéro de clé
- Tiroir simple - sans supplément**
- Emplacement et fini - module de tri*
- Porte vitrée

MODULES DE RANGEMENT - 72 PO / 72,5 PO H

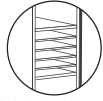

*Module de tri de 11 po H

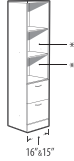
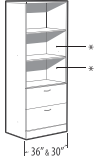

Module classeur avec tablettes ouvertes*

MODÈLE	DIMENSIONS		POIDS/LB	VOLUME/PI ³	DESSUS 1 PO	DESSUS 1,5 PO	VITRAGE+	STRATIFIÉ+
	L x P x H (DESSUS 1,5 PO)							
Z36L7EN	36	24 x 72.4	287	43.25	2489\$	2558\$	s.o.	s.o.
Z30L7EN	30	24 x 72.4	253	36.25	2287\$	2349\$	s.o.	s.o.
Z16L7EN	16	24 x 72.4	169	20.75	1499\$	1541\$	s.o.	s.o.
Z15L7EN	15	24 x 72.4	164	19.25	1455\$	1489\$	s.o.	s.o.
Z36M7EN	36	20 x 72.4	257	36.75	2336\$	2398\$	s.o.	s.o.
Z30M7EN	30	20 x 72.4	226	30.5	2144\$	2196\$	s.o.	s.o.
Z16M7EN	16	20 x 72.4	150	17.5	1377\$	1412\$	s.o.	s.o.
Z15M7EN	15	20 x 72.4	144	16.25	1338\$	1368\$	s.o.	s.o.
Z36S7EN	36	16 x 72.4	216	29.5	2104\$	2165\$	s.o.	s.o.
Z30S7EN	30	16 x 72.4	189	25	1904\$	1946\$	s.o.	s.o.
Z16S7EN	16	16 x 72.4	125	14	1271\$	1305\$	s.o.	s.o.
Z15S7EN	15	16 x 72.4	120	12.5	1256\$	1285\$	s.o.	s.o.

Trois tablettes ouvertes. Deux tiroirs classeurs au bas du module. **Comprend deux tablettes réglables à trois positions fixes.** La serrure verrouille tous les tiroirs. Les modules de 36 po et de 30 po L permettent le classement latéral et avant-arrière de chemises de format lettre et juridique. Tringles de suspension latérale comprises. Ferrures de jumelage comprises avec tous les modules de 24 po de largeur et moins et de 41 po de hauteur et plus. Expédiée montée, 1 boîte.

- Les tiroirs classeurs latéraux sont conçus pour recevoir des chemises suspendues et NON pour y empiler des articles.

PENDERIES - 72 PO / 72,5 PO H



Penderie

MODÈLE	DIMENSIONS		POIDS/LB	VOLUME/PI ³	DESSUS 1 PO	DESSUS 1,5 PO	VITRAGE+	STRATIFIÉ+
	L x P x H (DESSUS 1,5 PO)							
Z36L7WA	36	24 x 72.4	252	43.25	2039\$	2108\$	s.o.	s.o.
Z30L7WA	30	24 x 72.4	218	36.25	1904\$	1966\$	s.o.	s.o.
Z36M7WA	36	20 x 72.4	227	36.75	1921\$	1983\$	s.o.	s.o.
Z30M7WA	30	20 x 72.4	196	30.5	1703\$	1755\$	s.o.	s.o.

Portes en mélamine de série. Tringle pleine largeur comprise. **Comprend une tablette fixe** au-dessus de la tringle. Serrure de série. Expédiée montée, 1 boîte.



Penderie - GAUCHE

Z24L7WAL	24	24 x 72.4	191	29.75	1544\$	1595\$	s.o.	s.o.
Z21L7WAL	21	24 x 72.4	179	26	1489\$	1539\$	s.o.	s.o.
Z18L7WAL	18	24 x 72.4	159	22.75	1372\$	1414\$	s.o.	s.o.
Z16L7WAL	16	24 x 72.4	149	20.75	1313\$	1355\$	s.o.	s.o.
Z15L7WAL	15	24 x 72.4	145	19.25	1251\$	1285\$	s.o.	s.o.
Z12L7WAL	12	24 x 72.4	130	16	1163\$	1193\$	s.o.	s.o.
Z24M7WAL	24	20 x 72.4	171	25.25	1430\$	1472\$	s.o.	s.o.
Z21M7WAL	21	20 x 72.4	154	21.25	1373\$	1415\$	s.o.	s.o.
Z18M7WAL	18	20 x 72.4	140	19.25	1261\$	1296\$	s.o.	s.o.
Z16M7WAL	16	20 x 72.4	131	17.5	1208\$	1243\$	s.o.	s.o.
Z15M7WAL	15	20 x 72.4	126	16.25	1147\$	1177\$	s.o.	s.o.
Z12M7WAL	12	20 x 72.4	113	13.25	1073\$	1098\$	s.o.	s.o.

Porte en mélamine de série. Tringle pleine largeur comprise. **Comprend une tablette fixe** au-dessus de la tringle. Serrure de série. Ferrures de jumelage comprises avec tous les modules de 24 po de largeur et moins et de 41 po de hauteur et plus. Expédiée montée, 1 boîte.

À préciser
 Fini - dessus
 Épaisseur du dessus/chant
 Fini - base
 Poignées

Options
 Numéro de clé
 Emplacement et fini - module de tri*

PENDERIES - 72 PO / 72,5 PO H

MODÈLE DIMENSIONS POIDS/LB VOLUME/PI³ DESSUS 1 PO DESSUS 1,5 PO VITRAGE+ STRATIFIÉ+

L x P x H (DESSUS 1,5 PO)

Z24L7WAR	24 x 24 x 72.4	191	29.75	1544\$	1595\$	s.o.	s.o.
Z21L7WAR	21 x 24 x 72.4	179	26	1489\$	1539\$	s.o.	s.o.
Z18L7WAR	18 x 24 x 72.4	159	22.75	1372\$	1414\$	s.o.	s.o.
Z16L7WAR	16 x 24 x 72.4	149	20.75	1313\$	1355\$	s.o.	s.o.
Z15L7WAR	15 x 24 x 72.4	145	19.25	1251\$	1285\$	s.o.	s.o.
Z12L7WAR	12 x 24 x 72.4	130	16	1163\$	1193\$	s.o.	s.o.
Z24M7WAR	24 x 20 x 72.4	171	25.25	1430\$	1472\$	s.o.	s.o.
Z21M7WAR	21 x 20 x 72.4	154	21.25	1373\$	1415\$	s.o.	s.o.
Z18M7WAR	18 x 20 x 72.4	140	19.25	1261\$	1296\$	s.o.	s.o.
Z16M7WAR	16 x 20 x 72.4	131	17.5	1208\$	1243\$	s.o.	s.o.
Z15M7WAR	15 x 20 x 72.4	126	16.25	1147\$	1177\$	s.o.	s.o.
Z12M7WAR	12 x 20 x 72.4	113	13.25	1073\$	1098\$	s.o.	s.o.



Penderie - DROITE

Porte en mélamine de série. Tringle pleine largeur comprise. **Comprend une tablette fixe** au-dessus de la tringle. Serrure de série. Ferrures de jumelage comprises avec tous les modules de 24 po de largeur et moins et de 41 po de hauteur et plus. Expédiée montée, 1 boîte.



Portes vitrées en option

Module penderie-rayonnage avec portes - GAUCHE*

Z36L7DIL	36 x 24 x 72.4	300	43.25	2409\$	2478\$	1518\$	s.o.
Z30L7DIL	30 x 24 x 72.4	263	36.25	2104\$	2166\$	1311\$	s.o.
Z24L7DIL	24 x 24 x 72.4	232	29.75	1916\$	1967\$	1184\$	s.o.
Z21L7DIL	21 x 24 x 72.4	201	26	1855\$	1905\$	1174\$	s.o.
Z36M7DIL	36 x 20 x 72.4	276	36.75	2259\$	2321\$	1518\$	s.o.
Z30M7DIL	30 x 20 x 72.4	242	30.5	1962\$	2014\$	1311\$	s.o.
Z24M7DIL	24 x 20 x 72.4	214	25.25	1799\$	1841\$	1184\$	s.o.
Z21M7DIL	21 x 20 x 72.4	196	21.25	1727\$	1769\$	1174\$	s.o.

Portes en mélamine de série. Le rangement à **gauche comprend quatre tablettes réglables à trois positions fixes**. La penderie à **droite** comprend une tringle et une tablette au-dessus de la tringle. Deux serrures verrouillent le rangement et la penderie. Ferrures de jumelage comprises avec tous les modules de 24 po de largeur et moins et de 41 po de hauteur et plus. Expédiée montée, 1 boîte.



Portes vitrées en option

Module penderie-rayonnage avec portes - DROITE*

Z36L7DIR	36 x 24 x 72.4	300	43.25	2409\$	2478\$	1518\$	s.o.
Z30L7DIR	30 x 24 x 72.4	263	36.25	2104\$	2166\$	1311\$	s.o.
Z24L7DIR	24 x 24 x 72.4	232	29.75	1916\$	1967\$	1184\$	s.o.
Z21L7DIR	21 x 24 x 72.4	201	26	1855\$	1905\$	1174\$	s.o.
Z36M7DIR	36 x 20 x 72.4	276	36.75	2259\$	2321\$	1518\$	s.o.
Z30M7DIR	30 x 20 x 72.4	242	30.5	1962\$	2014\$	1311\$	s.o.
Z24M7DIR	24 x 20 x 72.4	214	25.25	1799\$	1841\$	1184\$	s.o.
Z21M7DIR	21 x 20 x 72.4	196	21.25	1727\$	1769\$	1174\$	s.o.

Portes en mélamine de série. Le rangement à **droite comprend quatre tablettes réglables à trois positions fixes**. La penderie à **gauche** comprend une tringle et une tablette au-dessus de la tringle. Deux serrures verrouillent le rangement et la penderie. Ferrures de jumelage comprises avec tous les modules de 24 po de largeur et moins et de 41 po de hauteur et plus. Expédiée montée, 1 boîte.

À préciser

- Fini - dessus
- Épaisseur du dessus/chant
- Fini - base
- Poignées

Options

- Numéro de clé
- Porte vitrée*

PENDERIES - 72 PO / 72,5 PO H **MODÈLE** **DIMENSIONS** **POIDS/LB** **VOLUME/PI³** **DESSUS 1 PO** **DESSUS 1,5 PO** **VITRAGE+** **STRATIFIÉ+**

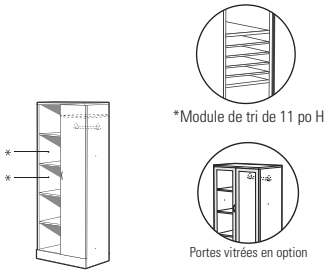

Module penderie avec porte-rayonnage ouvert - GAUCHE*

L x P x H (DESSUS 1,5 PO)

Z36L7DINL	36 x 24 x 72.4	277	43.25	2171\$	2240\$	755\$	s.o.
Z30L7DINL	30 x 24 x 72.4	245	36.25	1912\$	1974\$	653\$	s.o.
Z24L7DINL	24 x 24 x 72.4	218	29.75	1737\$	1788\$	585\$	s.o.
Z21L7DINL	21 x 24 x 72.4	189	26	1682\$	1732\$	581\$	s.o.
Z36M7DINL	36 x 20 x 72.4	254	36.75	2023\$	2085\$	755\$	s.o.
Z30M7DINL	30 x 20 x 72.4	223	30.5	1768\$	1820\$	653\$	s.o.
Z24M7DINL	24 x 20 x 72.4	202	25.25	1624\$	1666\$	585\$	s.o.
Z21M7DINL	21 x 20 x 72.4	184	21.25	1553\$	1595\$	581\$	s.o.

Porte en mélamine de série. Le rangement à **gauche comprend quatre tablettes réglables à trois positions fixes**. La penderie à **droite** comprend une tringle et une tablette réglable au-dessus de la tringle. La serrure verrouille la penderie. Ferrures de jumelage comprises avec tous les modules de 24 po de largeur et moins et de 41 po de hauteur et plus. Expédiée montée, 1 boîte.

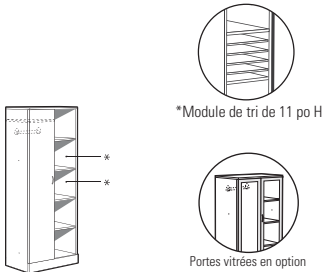

Module penderie avec porte-rayonnage ouvert - DROITE*

Z36L7DINR	36 x 24 x 72.4	277	43.25	2171\$	2240\$	755\$	s.o.
Z30L7DINR	30 x 24 x 72.4	245	36.25	1912\$	1974\$	653\$	s.o.
Z24L7DINR	24 x 24 x 72.4	218	29.75	1737\$	1788\$	585\$	s.o.
Z21L7DINR	21 x 24 x 72.4	189	26	1682\$	1732\$	581\$	s.o.
Z36M7DINR	36 x 20 x 72.4	254	36.75	2023\$	2085\$	755\$	s.o.
Z30M7DINR	30 x 20 x 72.4	223	30.5	1768\$	1820\$	653\$	s.o.
Z24M7DINR	24 x 20 x 72.4	202	25.25	1624\$	1666\$	585\$	s.o.
Z21M7DINR	21 x 20 x 72.4	184	21.25	1553\$	1595\$	581\$	s.o.

Porte en mélamine de série. Le rangement à **droite comprend quatre tablettes réglables à trois positions fixes**. La penderie à **gauche** comprend une tringle et une tablette réglable au-dessus de la tringle. La serrure verrouille la penderie. Ferrures de jumelage comprises avec tous les modules de 24 po de largeur et moins et de 41 po de hauteur et plus. Expédiée montée, 1 boîte.

RANGEMENTS PERSONNELS - 72 PO / 72,5 PO H

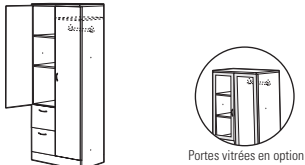

Rangement personnel avec portes - GAUCHE**

L x P x H (DESSUS 1,5 PO)

Z36L7EL	36 x 24 x 72.4	324	43.25	2637\$	2706\$	1348\$	s.o.
Z30L7EL	30 x 24 x 72.4	290	36.25	2418\$	2480\$	1233\$	s.o.
Z24L7EL	24 x 24 x 72.4	261	29.75	2306\$	2357\$	1093\$	s.o.
Z36M7EL	36 x 20 x 72.4	289	36.75	2468\$	2530\$	1348\$	s.o.
Z30M7EL	30 x 20 x 72.4	259	30.5	2261\$	2313\$	1233\$	s.o.
Z24M7EL	24 x 20 x 72.4	232	25.25	2153\$	2195\$	1093\$	s.o.

Deux tiroirs classeurs au bas du module. Portes en mélamine de série. Le rangement à **gauche comprend deux tablettes réglables à trois positions fixes**. La penderie à **droite** comprend une tringle et une tablette réglable au-dessus de la tringle. Deux serrures supérieures (une pour chaque porte à chanières) et une serrure inférieure verrouille les tiroirs. Ferrures de jumelage comprises avec tous les modules de 24 po de largeur et moins et de 41 po de hauteur et plus. Expédié monté, 1 boîte.

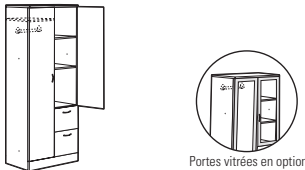

Rangement personnel avec portes - DROITE**

Z36L7ER	36 x 24 x 72.4	324	43.25	2637\$	2706\$	1348\$	s.o.
Z30L7ER	30 x 24 x 72.4	290	36.25	2418\$	2480\$	1233\$	s.o.
Z24L7ER	24 x 24 x 72.4	261	29.75	2306\$	2357\$	1093\$	s.o.
Z36M7ER	36 x 20 x 72.4	289	36.75	2468\$	2530\$	1348\$	s.o.
Z30M7ER	30 x 20 x 72.4	259	30.5	2261\$	2313\$	1233\$	s.o.
Z24M7ER	24 x 20 x 72.4	232	25.25	2153\$	2195\$	1093\$	s.o.

Deux tiroirs classeurs au bas du module. Portes en mélamine de série. Le rangement à **droite comprend deux tablettes réglables à trois positions fixes**. La penderie à **gauche** comprend une tringle et une tablette réglable au-dessus de la tringle. Deux serrures supérieures (une pour chaque porte à chanières) et une serrure inférieure verrouille les tiroirs. Ferrures de jumelage comprises avec tous les modules de 24 po de largeur et moins et de 41 po de hauteur et plus. Expédié monté, 1 boîte.

À préciser
 Fini - dessus
 Épaisseur du dessus/chant
 Fini - base
 Poignées

Options
 Numéro de clé
 Tiroir simple - sans supplément**
 Emplacement et fini - module de tri*
 Porte vitrée

RANGEMENTS PERSONNELS - 72 PO / 72,5 PO H

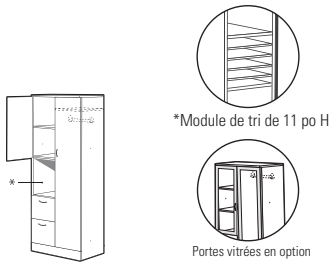

Rangement personnel avec portes et cavité - GAUCHE

MODÈLE	DIMENSIONS	POIDS/LB	VOLUME/PI ³	DESSUS 1 PO	DESSUS 1,5 PO	VITRAGE+	STRATIFIÉ+
L x P x H (DESSUS 1,5 PO)							
Z36L7ECL	36 x 24 x 72.4	320	43.25	2621\$	2690\$	1222\$	s.o.
Z30L7ECL	30 x 24 x 72.4	287	36.25	2407\$	2469\$	1109\$	s.o.
Z24L7ECL	24 x 24 x 72.4	257	29.75	2278\$	2329\$	968\$	s.o.
Z36M7ECL	36 x 20 x 72.4	286	36.75	2427\$	2489\$	1222\$	s.o.
Z30M7ECL	30 x 20 x 72.4	256	30.5	2221\$	2273\$	1109\$	s.o.
Z24M7ECL	24 x 20 x 72.4	228	25.25	2111\$	2153\$	968\$	s.o.

Deux tiroirs classeurs au bas du module. Portes en mélamine de série. Le rangement à gauche comprend une tablette réglable à trois positions fixes. La penderie à droite comprend une tringle et une tablette réglable au-dessus de la tringle. Deux serrures supérieures (une pour chaque porte à chanières) et une serrure inférieure verrouille les tiroirs. Ferrures de jumelage comprises avec tous les modules de 24 po de largeur et moins et de 41 po de hauteur et plus. Expédié monté, 1 boîte.

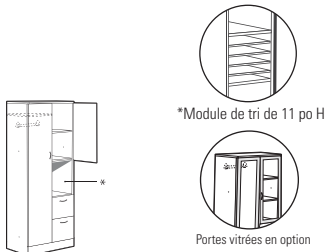

Rangement personnel avec portes et cavité - DROITE

Z36L7ECR	36 x 24 x 72.4	320	43.25	2621\$	2690\$	1222\$	s.o.
Z30L7ECR	30 x 24 x 72.4	287	36.25	2407\$	2469\$	1109\$	s.o.
Z24L7ECR	24 x 24 x 72.4	257	29.75	2278\$	2329\$	968\$	s.o.
Z36M7ECR	36 x 20 x 72.4	286	36.75	2427\$	2489\$	1222\$	s.o.
Z30M7ECR	30 x 20 x 72.4	256	30.5	2221\$	2273\$	1109\$	s.o.
Z24M7ECR	24 x 20 x 72.4	228	25.25	2111\$	2153\$	968\$	s.o.

Deux tiroirs classeurs au bas du module. Portes en mélamine de série. Le rangement à droite comprend une tablette réglable à trois positions fixes. La penderie à gauche comprend une tringle et une tablette réglable au-dessus de la tringle. Deux serrures supérieures (une pour chaque porte à chanières) et une serrure inférieure verrouille les tiroirs. Ferrures de jumelage comprises avec tous les modules de 24 po de largeur et moins et de 41 po de hauteur et plus. Expédié monté, 1 boîte.

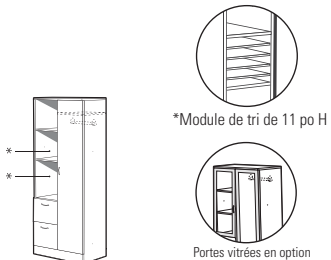

Rangement personnel avec tablettes ouvertes - GAUCHE

Z36L7ENL	36 x 24 x 72.4	310	43.25	2493\$	2562\$	761\$	s.o.
Z30L7ENL	30 x 24 x 72.4	278	36.25	2275\$	2337\$	648\$	s.o.
Z24L7ENL	24 x 24 x 72.4	248	29.75	2160\$	2211\$	505\$	s.o.
Z36M7ENL	36 x 20 x 72.4	275	36.75	2308\$	2370\$	761\$	s.o.
Z30M7ENL	30 x 20 x 72.4	247	30.5	2105\$	2157\$	648\$	s.o.
Z24M7ENL	24 x 20 x 72.4	219	25.25	2010\$	2052\$	505\$	s.o.

Deux tiroirs classeurs au bas du module. Porte en mélamine de série pour la penderie. Le rangement à gauche comprend deux tablettes réglables à trois positions fixes. La penderie à droite comprend une tringle et une tablette réglable au-dessus de la tringle. La serrure supérieure verrouille la penderie. La serrure inférieure verrouille tous les tiroirs. Ferrures de jumelage comprises avec tous les modules de 24 po de largeur et moins et de 41 po de hauteur et plus. Expédié monté, 1 boîte.

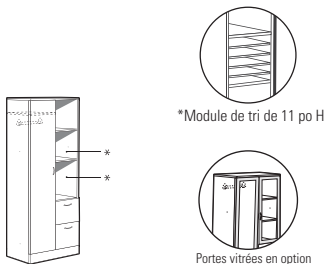

Rangement personnel avec tablettes ouvertes - DROITE

Z36L7ENR	36 x 24 x 72.4	310	43.25	2493\$	2562\$	761\$	s.o.
Z30L7ENR	30 x 24 x 72.4	278	36.25	2275\$	2337\$	648\$	s.o.
Z24L7ENR	24 x 24 x 72.4	248	29.75	2160\$	2211\$	505\$	s.o.
Z36M7ENR	36 x 20 x 72.4	275	36.75	2308\$	2370\$	761\$	s.o.
Z30M7ENR	30 x 20 x 72.4	247	30.5	2105\$	2157\$	648\$	s.o.
Z24M7ENR	24 x 20 x 72.4	219	25.25	2010\$	2052\$	505\$	s.o.

Deux tiroirs classeurs au bas du module. Porte en mélamine de série pour la penderie. Le rangement à droite comprend deux tablettes réglables à trois positions fixes. La penderie à gauche comprend une tringle et une tablette réglable au-dessus de la tringle. La serrure supérieure verrouille la penderie. La serrure inférieure verrouille tous les tiroirs. Ferrures de jumelage comprises avec tous les modules de 24 po de largeur et moins et de 41 po de hauteur et plus. Expédié monté, 1 boîte.

À préciser

- Fini - dessus
- Épaisseur du dessus/chant
- Fini - base
- Poignées

Options

- Numéro de clé
- Tiroir simple - sans supplément
- Emplacement et fini - module de tri
- Porte vitrée

RANGEMENTS PERSONNELS - 72 PO / 72,5 PO H	MODÈLE	DIMENSIONS	POIDS/LB	VOLUME/PI ³	DESSUS 1 PO	DESSUS 1,5 PO	VITRAGE+	STRATIFIÉ+
---	--------	------------	----------	------------------------	-------------	---------------	----------	------------

L x P x H (DESSUS 1,5 PO)

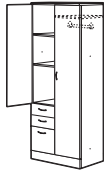

Portes vitrées en option

Rangement personnel avec portes - GAUCHE

Deux tiroirs simples et un tiroir classeur au bas du module. Portes en mélamine de série. Le rangement à gauche comprend deux tablettes réglables à trois positions fixes. La penderie à droite comprend une tringle et une tablette réglable au-dessus de la tringle. Deux serrures supérieures (une pour chaque porte à chanières) et une serrure inférieure verrouille les tiroirs. Ferrures de jumelage comprises avec tous les modules de 24 po de largeur et moins et de 41 po de hauteur et plus. Expédié monté, 1 boîte.

Z36L7BFL	36 x 24 x 72.4	327	43.25	2769\$	2838\$	1348\$	s.o.
Z30L7BFL	30 x 24 x 72.4	293	36.25	2558\$	2620\$	1233\$	s.o.
Z24L7BFL	24 x 24 x 72.4	262	29.75	2408\$	2459\$	1093\$	s.o.
Z36M7BFL	36 x 20 x 72.4	292	36.75	2598\$	2660\$	1348\$	s.o.
Z30M7BFL	30 x 20 x 72.4	263	30.5	2422\$	2474\$	1162\$	s.o.
Z24M7BFL	24 x 20 x 72.4	233	25.25	2254\$	2296\$	1093\$	s.o.



Portes vitrées en option

Rangement personnel avec portes - DROITE

Deux tiroirs simples et un tiroir classeur au bas du module. Portes en mélamine de série. Le rangement à droite comprend deux tablettes réglables à trois positions fixes. La penderie à gauche comprend une tringle et une tablette réglable au-dessus de la tringle. Deux serrures supérieures (une pour chaque porte à chanières) et une serrure inférieure verrouille les tiroirs. Ferrures de jumelage comprises avec tous les modules de 24 po de largeur et moins et de 41 po de hauteur et plus. Expédié monté, 1 boîte.

Z36L7BFCL	36 x 24 x 72.4	318	43.25	2741\$	2783\$	1222\$	s.o.
Z30L7BFCL	30 x 24 x 72.4	287	36.25	2531\$	2565\$	1109\$	s.o.
Z24L7BFCL	24 x 24 x 72.4	259	29.75	2366\$	2417\$	968\$	s.o.
Z36M7BFCL	36 x 20 x 72.4	289	36.75	2550\$	2612\$	1222\$	s.o.
Z30M7BFCL	30 x 20 x 72.4	259	30.5	2375\$	2427\$	1109\$	s.o.
Z24M7BFCL	24 x 20 x 72.4	229	25.25	2214\$	2256\$	968\$	s.o.

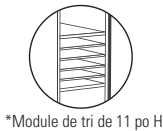
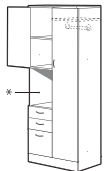

*Module de tri de 11 po H



Portes vitrées en option

Rangement personnel avec portes et cavité - GAUCHE*

Deux tiroirs simples et un tiroir classeur au bas du module. Portes en mélamine de série. Le rangement à gauche comprend une tablette fixe et une tablette réglable à trois positions fixes. La penderie à droite comprend une tringle et une tablette réglable au-dessus de la tringle. Deux serrures supérieures (une pour chaque porte à chanières) et une serrure inférieure verrouille les tiroirs. Ferrures de jumelage comprises avec tous les modules de 24 po de largeur et moins et de 41 po de hauteur et plus. Expédié monté, 1 boîte.

Z36L7BFCL	36 x 24 x 72.4	318	43.25	2741\$	2783\$	1222\$	s.o.
Z30L7BFCL	30 x 24 x 72.4	287	36.25	2531\$	2565\$	1109\$	s.o.
Z24L7BFCL	24 x 24 x 72.4	259	29.75	2366\$	2417\$	968\$	s.o.
Z36M7BFCL	36 x 20 x 72.4	289	36.75	2550\$	2612\$	1222\$	s.o.
Z30M7BFCL	30 x 20 x 72.4	259	30.5	2375\$	2427\$	1109\$	s.o.
Z24M7BFCL	24 x 20 x 72.4	229	25.25	2214\$	2256\$	968\$	s.o.

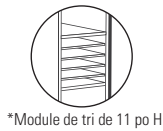
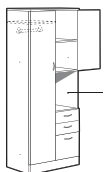

*Module de tri de 11 po H



Portes vitrées en option

Rangement personnel avec portes et cavité - DROITE*

Deux tiroirs simples et un tiroir classeur au bas du module. Portes en mélamine de série. Le rangement à droite comprend une tablette fixe et une tablette réglable à trois positions fixes. La penderie à gauche comprend une tringle et une tablette réglable au-dessus de la tringle. Deux serrures supérieures (une pour chaque porte à chanières) et une serrure inférieure verrouille les tiroirs. Ferrures de jumelage comprises avec tous les modules de 24 po de largeur et moins et de 41 po de hauteur et plus. Expédié monté, 1 boîte.

À préciser

- Fini - dessus
- Épaisseur du dessus/chant
- Fini - base
- Poignées

Options

- Numéro de clé
- Tiroir simple - sans supplément
- Emplacement et fini - module de tri*
- Porte vitrée

RANGEMENTS PERSONNELS - 72 PO / 72,5 PO H

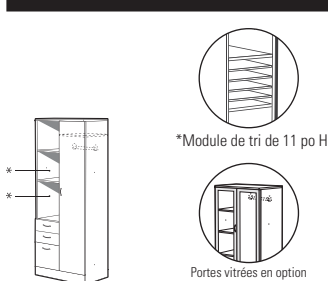

Rangement personnel avec tablettes ouvertes - GAUCHE

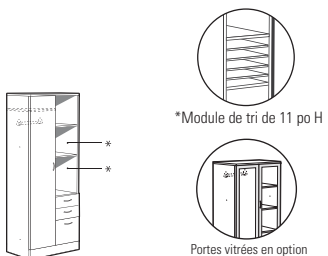

Rangement personnel avec tablettes ouvertes - DROITE

MODÈLE DIMENSIONS POIDS/LB VOLUME/PI³ DESSUS 1 PO DESSUS 1,5 PO VITRAGE+ STRATIFIÉ+

L x P x H (DESSUS 1,5 PO)

Z36L7BFNL	36 x 24 x 72.4	309	43.25	2611\$	2659\$	761\$	s.o.
Z30L7BFNL	30 x 24 x 72.4	277	36.25	2401\$	2436\$	648\$	s.o.
Z24L7BFNL	24 x 24 x 72.4	249	29.75	2208\$	2259\$	505\$	s.o.
Z36M7BFNL	36 x 20 x 72.4	274	36.75	2413\$	2475\$	761\$	s.o.
Z30M7BFNL	30 x 20 x 72.4	246	30.5	2241\$	2293\$	648\$	s.o.
Z24M7BFNL	24 x 20 x 72.4	220	25.25	2055\$	2097\$	505\$	s.o.

Deux tiroirs simples et un tiroir classeur au bas du module. Porte en mélamine de série pour la penderie. Le rangement à gauche comprend deux tablettes réglables à trois positions fixes. La penderie à droite comprend une tringle et une tablette réglable au-dessus de la tringle. La serrure supérieure verrouille la penderie. La serrure inférieure verrouille tous les tiroirs. Ferrures de jumelage comprises avec tous les modules de 24 po de largeur et moins et de 41 po de hauteur et plus. Expédié monté, 1 boîte.

Z36L7BFNR	36 x 24 x 72.4	309	43.25	2611\$	2659\$	761\$	s.o.
Z30L7BFNR	30 x 24 x 72.4	277	36.25	2401\$	2436\$	648\$	s.o.
Z24L7BFNR	24 x 24 x 72.4	249	29.75	2208\$	2259\$	505\$	s.o.
Z36M7BFNR	36 x 20 x 72.4	274	36.75	2413\$	2475\$	761\$	s.o.
Z30M7BFNR	30 x 20 x 72.4	246	30.5	2241\$	2293\$	648\$	s.o.
Z24M7BFNR	24 x 20 x 72.4	220	25.25	2055\$	2097\$	505\$	s.o.

Deux tiroirs simples et un tiroir classeur au bas du module. Porte en mélamine de série pour la penderie. Le rangement à droite comprend deux tablettes réglables à trois positions fixes. La penderie à gauche comprend une tringle et une tablette réglable au-dessus de la tringle. La serrure supérieure verrouille la penderie. La serrure inférieure verrouille tous les tiroirs. Ferrures de jumelage comprises avec tous les modules de 24 po de largeur et moins et de 41 po de hauteur et plus. Expédié monté, 1 boîte.

À préciser

- Fini - dessus
- Épaisseur du dessus/chant
- Fini - base
- Poignées

Options

- Numéro de clé
- Tiroir simple - sans supplément
- Emplacement et fini - module de tri*
- Porte vitrée

MODULES DE RANGEMENT - 84,5 PO / 85 PO H **MODÈLE** **DIMENSIONS** **POIDS/LB** **VOLUME/PI³** **DESSUS 1 PO** **DESSUS 1,5 PO** **VITRAGE+** **STRATIFIÉ+**



Portes vitrées en option

Armoire de rangement avec portes

	L x P x H (DESSUS 1,5 PO)							
Z36L8SH	36 x 24 x 84.9		333	50	2571\$	2640\$	1845\$	s.o.
Z30L8SH	30 x 24 x 84.9		291	42	2277\$	2339\$	1579\$	s.o.
Z36M8SH	36 x 20 x 84.9		299	42.25	2367\$	2429\$	1845\$	s.o.
Z30M8SH	30 x 20 x 84.9		259	35.5	2116\$	2168\$	1579\$	s.o.
Z36S8SH	36 x 16 x 84.9		259	34	2134\$	2195\$	1845\$	s.o.
Z30S8SH	30 x 16 x 84.9		225	29	1901\$	1943\$	1579\$	s.o.

Portes en mélamine de série. **Comprend quatre tablettes réglables à trois positions fixes.** Serrure de série. Ferrures de jumelage comprises avec tous les modules de 24 po de largeur et moins et de 41 po de hauteur et plus. Expédiée montée, 1 boîte.

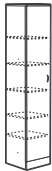

Portes vitrées en option

Armoire de rangement avec porte - GAUCHE

Z21L8SHL	21 x 24 x 84.9		227	30.25	1859\$	1909\$	1030\$	s.o.
Z18L8SHL	18 x 24 x 84.9		206	26.25	1748\$	1790\$	919\$	s.o.
Z16L8SHL	16 x 24 x 84.9		187	24	1641\$	1683\$	911\$	s.o.
Z15L8SHL	15 x 24 x 84.9		182	22.5	1618\$	1652\$	785\$	s.o.
Z12L8SHL	12 x 24 x 84.9		164	18.5	1506\$	1536\$	700\$	s.o.
Z21M8SHL	21 x 20 x 84.9		202	25.5	1679\$	1721\$	1030\$	s.o.
Z18M8SHL	18 x 20 x 84.9		181	22.25	1603\$	1638\$	919\$	s.o.
Z16M8SHL	16 x 20 x 84.9		169	20.25	1506\$	1541\$	911\$	s.o.
Z15M8SHL	15 x 20 x 84.9		163	19	1440\$	1470\$	785\$	s.o.
Z12M8SHL	12 x 20 x 84.9		145	15.75	1335\$	1360\$	700\$	s.o.
Z21S8SHL	21 x 16 x 84.9		172	21	1535\$	1568\$	1030\$	s.o.
Z18S8SHL	18 x 16 x 84.9		154	18	1432\$	1466\$	919\$	s.o.
Z16S8SHL	16 x 16 x 84.9		143	16.5	1344\$	1378\$	911\$	s.o.
Z15S8SHL	15 x 16 x 84.9		138	15.5	1282\$	1311\$	785\$	s.o.
Z12S8SHL	12 x 16 x 84.9		121	13	1179\$	1204\$	700\$	s.o.

Porte en mélamine de série. **Comprend quatre tablettes réglables à trois positions fixes.** Serrure de série. Ferrures de jumelage comprises avec tous les modules de 24 po de largeur et moins et de 41 po de hauteur et plus. Expédiée montée, 1 boîte.

À préciser

- Fini - dessus
- Épaisseur du dessus/chant
- Fini - base
- Poignées

Options

- Numéro de clé
- Emplacement et fini - module de tri*
- Porte vitrée

MODULES DE RANGEMENT - 84,5 PO / 85 PO H

MODÈLE DIMENSIONS POIDS/LB VOLUME/PI³ DESSUS 1 PO DESSUS 1,5 PO VITRAGE+ STRATIFIÉ+

L x P x H (DESSUS 1,5 PO)

Z21L8SHR	21 x 24 x 84.9	227	30.25	1859\$	1909\$	1030\$	s.o.
Z18L8SHR	18 x 24 x 84.9	206	26.25	1748\$	1790\$	919\$	s.o.
Z16L8SHR	16 x 24 x 84.9	187	24	1641\$	1683\$	911\$	s.o.
Z15L8SHR	15 x 24 x 84.9	182	22.5	1618\$	1652\$	785\$	s.o.
Z12L8SHR	12 x 24 x 84.9	164	18.5	1506\$	1536\$	700\$	s.o.
Z21M8SHR	21 x 20 x 84.9	202	25.5	1679\$	1721\$	1030\$	s.o.
Z18M8SHR	18 x 20 x 84.9	181	22.25	1603\$	1638\$	919\$	s.o.
Z16M8SHR	16 x 20 x 84.9	169	20.25	1506\$	1541\$	911\$	s.o.
Z15M8SHR	15 x 20 x 84.9	163	19	1440\$	1470\$	785\$	s.o.
Z12M8SHR	12 x 20 x 84.9	145	15.75	1335\$	1360\$	700\$	s.o.
Z21S8SHR	21 x 16 x 84.9	172	21	1535\$	1568\$	1030\$	s.o.
Z18S8SHR	18 x 16 x 84.9	154	18	1432\$	1466\$	919\$	s.o.
Z16S8SHR	16 x 16 x 84.9	143	16.5	1344\$	1378\$	911\$	s.o.
Z15S8SHR	15 x 16 x 84.9	138	15.5	1282\$	1311\$	785\$	s.o.
Z12S8SHR	12 x 16 x 84.9	121	13	1179\$	1204\$	700\$	s.o.



Portes vitrées en option

Armoire de rangement avec porte - DROITE

Porte en mélamine de série. **Comprend quatre tablettes réglables à trois positions fixes.** Serrure de série. Ferrures de jumelage comprises avec tous les modules de 24 po de largeur et moins et de 41 po de hauteur et plus. Expédiée montée, 1 boîte.

Z36L8SHN	36 x 24 x 84.9	281	50	1995\$	2064\$	s.o.	s.o.
Z30L8SHN	30 x 24 x 84.9	247	42	1773\$	1835\$	s.o.	s.o.
Z21L8SHN	21 x 24 x 84.9	228	30.25	1538\$	1588\$	s.o.	s.o.
Z18L8SHN	18 x 24 x 84.9	207	26.25	1456\$	1498\$	s.o.	s.o.
Z16L8SHN	16 x 24 x 84.9	189	24	1349\$	1391\$	s.o.	s.o.
Z15L8SHN	15 x 24 x 84.9	183	22.5	1329\$	1363\$	s.o.	s.o.
Z12L8SHN	12 x 24 x 84.9	165	18.5	1278\$	1308\$	s.o.	s.o.
Z36M8SHN	36 x 20 x 84.9	246	42.25	1796\$	1858\$	s.o.	s.o.
Z30M8SHN	30 x 20 x 84.9	215	35.5	1617\$	1669\$	s.o.	s.o.
Z21M8SHN	21 x 20 x 84.9	170	25.5	1357\$	1399\$	s.o.	s.o.
Z18M8SHN	18 x 20 x 84.9	155	22.25	1313\$	1348\$	s.o.	s.o.
Z16M8SHN	16 x 20 x 84.9	146	20.25	1218\$	1253\$	s.o.	s.o.
Z15M8SHN	15 x 20 x 84.9	141	19	1189\$	1219\$	s.o.	s.o.
Z12M8SHN	12 x 20 x 84.9	126	15.75	1106\$	1131\$	s.o.	s.o.
Z36S8SHN	36 x 16 x 84.9	207	34	1560\$	1621\$	s.o.	s.o.
Z30S8SHN	30 x 16 x 84.9	181	29	1400\$	1442\$	s.o.	s.o.
Z21S8SHN	21 x 16 x 84.9	142	21	1211\$	1244\$	s.o.	s.o.
Z18S8SHN	18 x 16 x 84.9	128	18	1142\$	1176\$	s.o.	s.o.
Z16S8SHN	16 x 16 x 84.9	120	16.5	1055\$	1089\$	s.o.	s.o.
Z15S8SHN	15 x 16 x 84.9	116	15.5	1029\$	1058\$	s.o.	s.o.
Z12S8SHN	12 x 16 x 84.9	103	13	952\$	977\$	s.o.	s.o.



*Module de tri de 11 po H

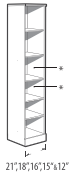
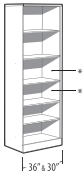

Armoire de rangement sans porte*

Comprend quatre tablettes réglables. Ferrures de jumelage comprises avec tous les modules de 24 po de largeur et moins et de 41 po de hauteur et plus. Expédiée montée, 1 boîte.



Portes vitrées en option

Module classeur avec portes

Z36L8E	36 x 24 x 84.9	365	50	3189\$	3258\$	1378\$	s.o.
Z30L8E	30 x 24 x 84.9	307	42	2902\$	2964\$	1188\$	s.o.
Z36M8E	36 x 20 x 84.9	323	42.25	2994\$	3056\$	1378\$	s.o.
Z30M8E	30 x 20 x 84.9	285	35.5	2761\$	2813\$	1188\$	s.o.
Z36S8E	36 x 16 x 84.9	285	34	2738\$	2799\$	1378\$	s.o.
Z30S8E	30 x 16 x 84.9	245	29	2472\$	2514\$	1188\$	s.o.

Deux tiroirs classeurs latéraux au bas du module. Portes en mélamine de série. **Comprend deux tablettes réglables.** La serrure supérieure verrouille le rangement. La serrure inférieure verrouille les tiroirs classeurs. Capacité de classement latéral et avant-arrière de chemises de format lettre et juridique. Tringles de suspension latérale comprises. Expédié monté, 1 boîte.

- Les tiroirs classeurs latéraux sont conçus pour recevoir des chemises suspendues et NON pour y empiler des articles.

À préciser

- Fini - dessus
- Épaisseur du dessus/chant
- Fini - base
- Poignées

Options

- Numéro de clé
- Emplacement et fini - module de tri*
- Porte vitrée (sauf Zxxx8SHN)

MODULES DE RANGEMENT - 84,5 PO / 85 PO H **MODÈLE** **DIMENSIONS** **POIDS/LB** **VOLUME/PI³** **DESSUS 1 PO** **DESSUS 1,5 PO** **VITRAGE+** **STRATIFIÉ+**



Portes vitrées en option

Module classeur avec porte - GAUCHE*

	L x P x H (DESSUS 1,5 PO)							
Z16L8EL	16 x 24 x 84.9		206	24	1896\$	1938\$	679\$	s.o.
Z15L8EL	15 x 24 x 84.9		192	22.5	1844\$	1878\$	589\$	s.o.
Z16M8EL	16 x 20 x 84.9		186	20.25	1773\$	1808\$	679\$	s.o.
Z15M8EL	15 x 20 x 84.9		180	19	1709\$	1739\$	589\$	s.o.
Z16S8EL	16 x 16 x 84.9		156	16.5	1615\$	1649\$	679\$	s.o.
Z15S8EL	15 x 16 x 84.9		149	15.5	1561\$	1590\$	589\$	s.o.

Deux tiroirs classeurs au bas du module. Porte en mélamine de série. **Comprend deux tablettes réglables à trois positions fixes.** La serrure supérieure verrouille le rangement. La serrure inférieure verrouille les tiroirs classeurs. Ferrures de jumelage comprises avec tous les modules de 24 po de largeur et moins et de 41 po de hauteur et plus. Expédié monté, 1 boîte.



Portes vitrées en option

Module classeur avec porte - DROITE*

Z16L8ER	16 x 24 x 84.9		206	24	1896\$	1938\$	679\$	s.o.
Z15L8ER	15 x 24 x 84.9		192	22.5	1844\$	1878\$	589\$	s.o.
Z16M8ER	16 x 20 x 84.9		186	20.25	1773\$	1808\$	679\$	s.o.
Z15M8ER	15 x 20 x 84.9		180	19	1709\$	1739\$	589\$	s.o.
Z16S8ER	16 x 16 x 84.9		156	16.5	1615\$	1649\$	679\$	s.o.
Z15S8ER	15 x 16 x 84.9		149	15.5	1561\$	1590\$	589\$	s.o.

Deux tiroirs classeurs au bas du module. Porte en mélamine de série. **Comprend deux tablettes réglables à trois positions fixes.** La serrure supérieure verrouille le rangement. La serrure inférieure verrouille les tiroirs classeurs. Ferrures de jumelage comprises avec tous les modules de 24 po de largeur et moins et de 41 po de hauteur et plus. Expédié monté, 1 boîte.



*Module de tri de 11 po H

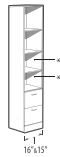
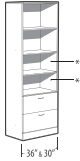

Module classeur avec tablettes ouvertes**

Z36L8EN	36 x 24 x 84.9		330	50	2734\$	2803\$	s.o.	s.o.
Z30L8EN	30 x 24 x 84.9		276	42	2503\$	2565\$	s.o.	s.o.
Z16L8EN	16 x 24 x 84.9		192	24	1668\$	1710\$	s.o.	s.o.
Z15L8EN	15 x 24 x 84.9		178	22.5	1642\$	1676\$	s.o.	s.o.
Z36M8EN	36 x 20 x 84.9		286	42.25	2539\$	2601\$	s.o.	s.o.
Z30M8EN	30 x 20 x 84.9		254	35.5	2363\$	2415\$	s.o.	s.o.
Z16M8EN	16 x 20 x 84.9		170	20.25	1544\$	1579\$	s.o.	s.o.
Z15M8EN	15 x 20 x 84.9		164	19	1506\$	1536\$	s.o.	s.o.
Z36S8EN	36 x 16 x 84.9		247	34	2110\$	2171\$	s.o.	s.o.
Z30S8EN	30 x 16 x 84.9		213	29	1902\$	1944\$	s.o.	s.o.
Z16S8EN	16 x 16 x 84.9		139	16.5	1383\$	1417\$	s.o.	s.o.
Z15S8EN	15 x 16 x 84.9		134	15.5	1357\$	1386\$	s.o.	s.o.

Quatre tablettes ouvertes. Deux tiroirs classeurs au bas du module. **Comprend une tablette réglable à trois positions fixes.** La serrure verrouille tous les tiroirs. Les modules de 36 po et de 30 po L permettent le classement latéral et avant-arrière de chemises de format lettre et juridique. Tringles de suspension latérale comprises. Ferrures de jumelage comprises avec tous les modules de 24 po de largeur et moins et de 41 po de hauteur et plus. Expédiée montée, 1 boîte.

- Les tiroirs classeurs latéraux sont conçus pour recevoir des chemises suspendues et NON pour y empiler des articles.

À préciser

Fini - dessus
Épaisseur du dessus/chant
Fini - base
Poignées (sauf Zxxx8SHN)

Options

Numéro de clé
Tiroir simple - sans supplément
Emplacement et fini - module de tri**
Porte vitrée*

PENDERIES - 84,5 PO / 85 PO H



Penderie



Penderie - GAUCHE



Penderie - DROITE

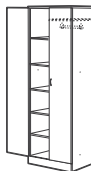

Portes vitrées en option

Module penderie-rayonnage avec portes - GAUCHE

MODÈLE DIMENSIONS POIDS/LB VOLUME/PI³ DESSUS 1 PO DESSUS 1,5 PO VITRAGE+ STRATIFIÉ+

L x P x H (DESSUS 1,5 PO)

Z36L8WA	36 x 24 x 84.9	291	50	2383\$	2452\$	s.o.	s.o.
Z30L8WA	30 x 24 x 84.9	256	42	2140\$	2202\$	s.o.	s.o.
Z36M8WA	36 x 20 x 84.9	265	42.25	2223\$	2285\$	s.o.	s.o.
Z30M8WA	30 x 20 x 84.9	231	35.5	2014\$	2066\$	s.o.	s.o.

Portes en mélamine de série. Tringle pleine largeur comprise. **Comprend une tablette réglable au-dessus de la tringle.**
Serrure de série. Expédiée montée, 1 boîte.

Z24L8WAL	24 x 24 x 84.9	221	34.25	1784\$	1835\$	s.o.	s.o.
Z21L8WAL	21 x 24 x 84.9	192	30.25	1718\$	1768\$	s.o.	s.o.
Z18L8WAL	18 x 24 x 84.9	185	26.25	1601\$	1643\$	s.o.	s.o.
Z16L8WAL	16 x 24 x 84.9	172	24	1529\$	1571\$	s.o.	s.o.
Z15L8WAL	15 x 24 x 84.9	162	22.5	1485\$	1519\$	s.o.	s.o.
Z12L8WAL	12 x 24 x 84.9	150	18.5	1366\$	1396\$	s.o.	s.o.
Z24M8WAL	24 x 20 x 84.9	197	28.5	1660\$	1702\$	s.o.	s.o.
Z21M8WAL	21 x 20 x 84.9	183	25.5	1599\$	1641\$	s.o.	s.o.
Z18M8WAL	18 x 20 x 84.9	165	22.25	1483\$	1518\$	s.o.	s.o.
Z16M8WAL	16 x 20 x 84.9	154	20.25	1415\$	1450\$	s.o.	s.o.
Z15M8WAL	15 x 20 x 84.9	149	19	1357\$	1387\$	s.o.	s.o.
Z12M8WAL	12 x 20 x 84.9	133	15.75	1263\$	1288\$	s.o.	s.o.

Porte en mélamine de série. Tringle pleine largeur comprise. **Comprend une tablette réglable au-dessus de la tringle.**
Serrure de série. Ferrures de jumelage comprises avec tous les modules de 24 po de largeur et moins et de 41 po de hauteur et plus.
Expédiée montée, 1 boîte.

Z24L8WAR	24 x 24 x 84.9	221	34.25	1784\$	1835\$	s.o.	s.o.
Z21L8WAR	21 x 24 x 84.9	192	30.25	1718\$	1768\$	s.o.	s.o.
Z18L8WAR	18 x 24 x 84.9	185	26.25	1601\$	1643\$	s.o.	s.o.
Z16L8WAR	16 x 24 x 84.9	172	24	1529\$	1571\$	s.o.	s.o.
Z15L8WAR	15 x 24 x 84.9	162	22.5	1485\$	1519\$	s.o.	s.o.
Z12L8WAR	12 x 24 x 84.9	150	18.5	1366\$	1396\$	s.o.	s.o.
Z24M8WAR	24 x 20 x 84.9	197	28.5	1660\$	1702\$	s.o.	s.o.
Z21M8WAR	21 x 20 x 84.9	183	25.5	1599\$	1641\$	s.o.	s.o.
Z18M8WAR	18 x 20 x 84.9	165	22.25	1483\$	1518\$	s.o.	s.o.
Z16M8WAR	16 x 20 x 84.9	154	20.25	1415\$	1450\$	s.o.	s.o.
Z15M8WAR	15 x 20 x 84.9	149	19	1357\$	1387\$	s.o.	s.o.
Z12M8WAR	12 x 20 x 84.9	133	15.75	1263\$	1288\$	s.o.	s.o.

Porte en mélamine de série. Tringle pleine largeur comprise. **Comprend une tablette réglable au-dessus de la tringle.**
Serrure de série. Ferrures de jumelage comprises avec tous les modules de 24 po de largeur et moins et de 41 po de hauteur et plus.
Expédiée montée, 1 boîte.

Z36L8DIL	36 x 24 x 84.9	339	50	2759\$	2828\$	1845\$	s.o.
Z30L8DIL	30 x 24 x 84.9	301	42	2417\$	2479\$	1579\$	s.o.
Z24L8DIL	24 x 24 x 84.9	269	34.25	2189\$	2240\$	1449\$	s.o.
Z21L8DIL	21 x 24 x 84.9	252	30.25	2115\$	2145\$	1438\$	s.o.
Z36M8DIL	36 x 20 x 84.9	306	42.25	2594\$	2656\$	1845\$	s.o.
Z30M8DIL	30 x 20 x 84.9	266	35.5	2285\$	2337\$	1579\$	s.o.
Z24M8DIL	24 x 20 x 84.9	233	28.5	2061\$	2103\$	1449\$	s.o.
Z21M8DIL	21 x 20 x 84.9	215	25.5	1961\$	2013\$	1438\$	s.o.

Portes en mélamine de série. Le rangement à **gauche comprend cinq tablettes réglables**. La penderie à **droite** comprend une tringle et **une tablette réglable au-dessus** de la tringle. Le rangement et la penderie se verrouillent indépendamment. Clés identiques.
Ferrures de jumelage comprises avec tous les modules de 24 po de largeur et moins et de 41 po de hauteur et plus.
Expédiée montée, 1 boîte.

À préciser

- Fini - dessus
- Épaisseur du dessus/chant
- Fini - base
- Poignées

Options

- Numéro de clé
- Porte vitrée (Zxxx8DIL uniquement)

PENDERIES - 84,5 PO / 85 PO H	MODÈLE	DIMENSIONS	POIDS/LB	VOLUME/PI ³	DESSUS 1 PO	DESSUS 1,5 PO	VITRAGE+	STRATIFIÉ+
-------------------------------	--------	------------	----------	------------------------	-------------	---------------	----------	------------



Portes vitrées en option

Module penderie-rayonnage avec portes - DROITE

	L x P x H (DESSUS 1,5 PO)							
Z36L8DIR	36	24	84.9	339	50	2759\$	2828\$	1845\$ s.o.
Z30L8DIR	30	24	84.9	301	42	2417\$	2479\$	1579\$ s.o.
Z24L8DIR	24	24	84.9	269	34.25	2189\$	2240\$	1449\$ s.o.
Z21L8DIR	21	24	84.9	252	30.25	2115\$	2145\$	1438\$ s.o.
Z36M8DIR	36	20	84.9	306	42.25	2594\$	2656\$	1845\$ s.o.
Z30M8DIR	30	20	84.9	266	35.5	2285\$	2337\$	1579\$ s.o.
Z24M8DIR	24	20	84.9	233	28.5	2061\$	2103\$	1449\$ s.o.
Z21M8DIR	21	20	84.9	215	25.5	1961\$	2013\$	1438\$ s.o.

Portes en mélamine de série. Le rangement à **droite comprend cinq tablettes réglables**. La penderie à **gauche** comprend une tringle et **une tablette réglable** au-dessus de la tringle. Le rangement et la penderie se verrouillent indépendamment. Clés identiques. Ferrures de jumelage comprises avec tous les modules de 24 po de largeur et moins et de 41 po de hauteur et plus. Expédiée montée, 1 boîte.

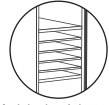
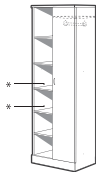

*Module de tri de 11 po H



Portes vitrées en option

Module penderie avec porte-rayonnage ouvert - GAUCHE*

Z36L8DINL	36	24	84.9	312	50	2468\$	2537\$	919\$ s.o.
Z30L8DINL	30	24	84.9	278	42	2165\$	2227\$	785\$ s.o.
Z24L8DINL	24	24	84.9	245	34.25	1981\$	2032\$	700\$ s.o.
Z21L8DINL	21	24	84.9	236	30.25	1929\$	1951\$	695\$ s.o.
Z36M8DINL	36	20	84.9	275	42.25	2305\$	2367\$	919\$ s.o.
Z30M8DINL	30	20	84.9	243	35.5	2035\$	2087\$	785\$ s.o.
Z24M8DINL	24	20	84.9	215	28.5	1855\$	1897\$	700\$ s.o.
Z21M8DINL	21	20	84.9	199	25.5	1771\$	1813\$	695\$ s.o.

Porte en mélamine de série. Le rangement à **gauche comprend cinq tablettes réglables**. La penderie à **droite** comprend une tringle et **une tablette réglable** au-dessus de la tringle. La serrure verrouille la penderie. Ferrures de jumelage comprises avec tous les modules de 24 po de largeur et moins et de 41 po de hauteur et plus. Expédiée montée, 1 boîte.



*Module de tri de 11 po H



Portes vitrées en option

Module penderie avec porte-rayonnage ouvert - DROITE*

Z36L8DINR	36	24	84.9	312	50	2468\$	2537\$	919\$ s.o.
Z30L8DINR	30	24	84.9	278	42	2165\$	2227\$	785\$ s.o.
Z24L8DINR	24	24	84.9	245	34.25	1981\$	2032\$	700\$ s.o.
Z21L8DINR	21	24	84.9	236	30.25	1929\$	1951\$	695\$ s.o.
Z36M8DINR	36	20	84.9	275	42.25	2305\$	2367\$	919\$ s.o.
Z30M8DINR	30	20	84.9	243	35.5	2035\$	2087\$	785\$ s.o.
Z24M8DINR	24	20	84.9	215	28.5	1855\$	1897\$	700\$ s.o.
Z21M8DINR	21	20	84.9	199	25.5	1771\$	1813\$	695\$ s.o.

Porte en mélamine de série. Le rangement à **droite comprend cinq tablettes réglables**. La penderie à **gauche** comprend une tringle et **une tablette réglable** au-dessus de la tringle. La serrure verrouille la penderie. Ferrures de jumelage comprises avec tous les modules de 24 po de largeur et moins et de 41 po de hauteur et plus. Expédiée montée, 1 boîte.

À préciser

- Fini - dessus
- Épaisseur du dessus/chant
- Fini - base
- Poignées

Options

- Numéro de clé
- Emplacement et fini - module de tri*
- Porte vitrée

RANGEMENTS PERSONNELS - 84,5 PO / 85 PO H

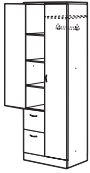

Portes vitrées en option

Rangement personnel avec portes - GAUCHE

MODÈLE DIMENSIONS POIDS/LB VOLUME/PI³ DESSUS 1 PO DESSUS 1,5 PO VITRAGE+ STRATIFIÉ+

L x P x H (DESSUS 1,5 PO)

Z36L8EL	36 x 24 x 84.9	369	50	2945\$	3014\$	1601\$	s.o.
Z30L8EL	30 x 24 x 84.9	335	42	2692\$	2754\$	1459\$	s.o.
Z24L8EL	24 x 24 x 84.9	299	34.25	2599\$	2650\$	1258\$	s.o.
Z36M8EL	36 x 20 x 84.9	333	42.25	2784\$	2846\$	1601\$	s.o.
Z30M8EL	30 x 20 x 84.9	298	35.5	2567\$	2619\$	1459\$	s.o.
Z24M8EL	24 x 20 x 84.9	266	29	2446\$	2488\$	1258\$	s.o.

Deux tiroirs classeurs au bas du module. Portes en mélamine de série. Le rangement à gauche comprend trois tablettes réglables. La penderie à droite comprend une tringle et une tablette réglable au-dessus de la tringle. La serrure supérieure verrouille le rangement et la penderie. La serrure inférieure verrouille tous les tiroirs. Expédié monté, 1 boîte.

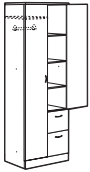

Portes vitrées en option

Rangement personnel avec portes - DROITE

Z36L8ER	36 x 24 x 84.9	369	50	2945\$	3014\$	1601\$	s.o.
Z30L8ER	30 x 24 x 84.9	335	42	2692\$	2754\$	1459\$	s.o.
Z24L8ER	24 x 24 x 84.9	299	34.25	2599\$	2650\$	1258\$	s.o.
Z36M8ER	36 x 20 x 84.9	333	42.25	2784\$	2846\$	1601\$	s.o.
Z30M8ER	30 x 20 x 84.9	298	35.5	2567\$	2619\$	1459\$	s.o.
Z24M8ER	24 x 20 x 84.9	266	29	2446\$	2488\$	1258\$	s.o.

Deux tiroirs classeurs au bas du module. Portes en mélamine de série. Le rangement à droite comprend trois tablettes réglables. La penderie à gauche comprend une tringle et une tablette réglable au-dessus de la tringle. La serrure supérieure verrouille le rangement et la penderie. La serrure inférieure verrouille tous les tiroirs. Expédié monté, 1 boîte.

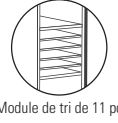
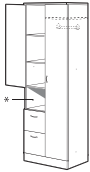

*Module de tri de 11 po H



Portes vitrées en option

Rangement personnel avec portes et cavité - GAUCHE*

Z36L8ECL	36 x 24 x 84.9	366	50	2918\$	2987\$	1510\$	s.o.
Z30L8ECL	30 x 24 x 84.9	332	42	2660\$	2722\$	1367\$	s.o.
Z24L8ECL	24 x 24 x 84.9	295	34.25	2558\$	2609\$	1170\$	s.o.
Z36M8ECL	36 x 20 x 84.9	329	42.25	2741\$	2803\$	1510\$	s.o.
Z30M8ECL	30 x 20 x 84.9	295	35.5	2526\$	2578\$	1367\$	s.o.
Z24M8ECL	24 x 20 x 84.9	263	29	2409\$	2451\$	1170\$	s.o.

Deux tiroirs classeurs au bas du module. Portes en mélamine de série. Le rangement à gauche comprend deux tablettes réglables. La penderie à droite comprend une tringle et une tablette réglable au-dessus de la tringle. La serrure supérieure verrouille le rangement et la penderie. La serrure inférieure verrouille tous les tiroirs. Expédié monté, 1 boîte.

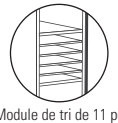
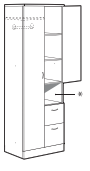

*Module de tri de 11 po H



Portes vitrées en option

Rangement personnel avec portes et cavité - DROITE*

Z36L8ECR	36 x 24 x 84.9	366	50	2918\$	2987\$	1510\$	s.o.
Z30L8ECR	30 x 24 x 84.9	332	42	2660\$	2722\$	1367\$	s.o.
Z24L8ECR	24 x 24 x 84.9	295	34.25	2558\$	2609\$	1170\$	s.o.
Z36M8ECR	36 x 20 x 84.9	329	42.25	2741\$	2803\$	1510\$	s.o.
Z30M8ECR	30 x 20 x 84.9	295	35.5	2526\$	2578\$	1367\$	s.o.
Z24M8ECR	24 x 20 x 84.9	263	29	2409\$	2451\$	1170\$	s.o.

Deux tiroirs classeurs au bas du module. Portes en mélamine de série. Le rangement à droite comprend deux tablettes réglables. La penderie à gauche comprend une tringle et une tablette réglable au-dessus de la tringle. La serrure supérieure verrouille le rangement et la penderie. La serrure inférieure verrouille tous les tiroirs. Expédié monté, 1 boîte.

À préciser

- Fini - dessus
- Épaisseur du dessus/chant
- Fini - base
- Poignées

Options

- Numéro de clé
- Tiroir simple - sans supplément
- Emplacement et fini - module de tri*
- Porte vitrée

RANGEMENTS PERSONNELS - 84,5 PO / 85 PO H **MODÈLE** **DIMENSIONS** **POIDS/LB** **VOLUME/PI³** **DESSUS 1 PO** **DESSUS 1,5 PO** **VITRAGE+** **STRATIFIÉ+**

L x P x H (DESSUS 1,5 PO)

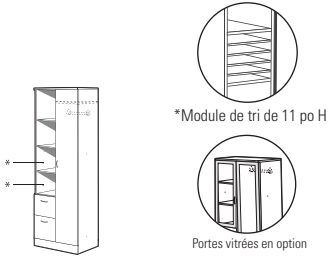

Rangement personnel avec tablettes ouvertes - GAUCHE*

Deux tiroirs classeurs au bas du module. Porte en mélamine de série pour la penderie. Le rangement à **gauche comprend trois tablettes réglables à trois positions fixes**. La penderie à **droite** comprend une tringle et **une tablette réglable** au-dessus de la tringle. La serrure supérieure verrouille la penderie. La serrure inférieure verrouille tous les tiroirs. Expédié monté, 1 boîte.

Z36L8ENL	36 x 24 x 84.9	352	50	2760\$	2829\$	924\$	s.o.
Z30L8ENL	30 x 24 x 84.9	320	42	2501\$	2563\$	781\$	s.o.
Z24L8ENL	24 x 24 x 84.9	283	34.25	2369\$	2420\$	583\$	s.o.
Z36M8ENL	36 x 20 x 84.9	314	42.25	2582\$	2644\$	919\$	s.o.
Z30M8ENL	30 x 20 x 84.9	283	35.5	2365\$	2417\$	785\$	s.o.
Z24M8ENL	24 x 20 x 84.9	249	29	2220\$	2262\$	583\$	s.o.

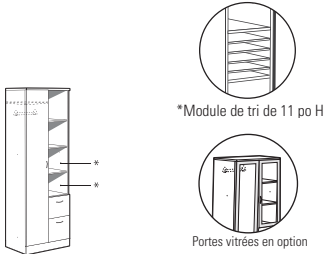

Rangement personnel avec tablettes ouvertes - DROITE*

Deux tiroirs classeurs au bas du module. Porte en mélamine de série pour la penderie. Le rangement à **droite comprend trois tablettes réglables à trois positions fixes**. La penderie à **gauche** comprend une tringle et **une tablette réglable** au-dessus de la tringle. La serrure supérieure verrouille la penderie. La serrure inférieure verrouille tous les tiroirs. Expédié monté, 1 boîte.

Z36L8BFL	36 x 24 x 84.9	372	50	3083\$	3152\$	1601\$	s.o.
Z30L8BFL	30 x 24 x 84.9	337	42	2840\$	2902\$	1459\$	s.o.
Z24L8BFL	24 x 24 x 84.9	301	34.25	2702\$	2753\$	1258\$	s.o.
Z36M8BFL	36 x 20 x 84.9	335	42.25	2910\$	2972\$	1601\$	s.o.
Z30M8BFL	30 x 20 x 84.9	300	35.5	2702\$	2754\$	1459\$	s.o.
Z24M8BFL	24 x 20 x 84.9	268	29	2550\$	2592\$	1258\$	s.o.

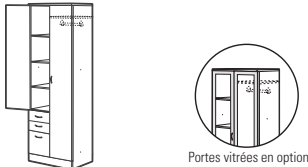

Rangement personnel avec portes - GAUCHE

Deux tiroirs simples et un tiroir classeur au bas du module. Portes en mélamine de série. Le rangement à **gauche comprend trois tablettes réglables à trois positions fixes**. La penderie à **droite** comprend une tringle et **une tablette réglable** au-dessus de la tringle. La serrure supérieure verrouille le rangement et la penderie. La serrure inférieure verrouille tous les tiroirs. Expédié monté, 1 boîte.

Z36L8BFR	36 x 24 x 84.9	372	50	3083\$	3152\$	1601\$	s.o.
Z30L8BFR	30 x 24 x 84.9	337	42	2840\$	2902\$	1459\$	s.o.
Z24L8BFR	24 x 24 x 84.9	301	34.25	2702\$	2753\$	1258\$	s.o.
Z36M8BFR	36 x 20 x 84.9	335	42.25	2910\$	2972\$	1601\$	s.o.
Z30M8BFR	30 x 20 x 84.9	300	35.5	2702\$	2754\$	1459\$	s.o.
Z24M8BFR	24 x 20 x 84.9	268	29	2550\$	2592\$	1258\$	s.o.

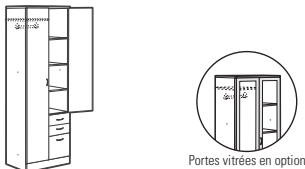

Rangement personnel avec portes - DROITE

Deux tiroirs simples et un tiroir classeur au bas du module. Portes en mélamine de série. Le rangement à **droite comprend trois tablettes réglables à trois positions fixes**. La penderie à **gauche** comprend une tringle et **une tablette réglable** au-dessus de la tringle. La serrure supérieure verrouille le rangement et la penderie. La serrure inférieure verrouille tous les tiroirs. Expédié monté, 1 boîte.

À préciser

Fini - dessus
Épaisseur du dessus/chant
Fini - base
Poignées

Options

Numéro de clé
Tiroir simple - sans supplément
Emplacement et fini - module de tri*
Porte vitrée

RANGEMENTS PERSONNELS - 84,5 PO / 85 PO H



Rangement personnel avec portes et cavité - GAUCHE



Rangement personnel avec portes et cavité - DROITE

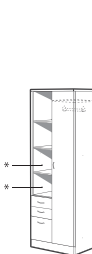

Rangement personnel avec tablettes ouvertes - GAUCHE

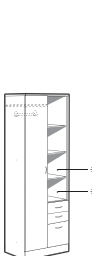

Rangement personnel avec tablettes ouvertes - DROITE

MODÈLE DIMENSIONS POIDS/LB VOLUME/PI³ DESSUS 1 PO DESSUS 1,5 PO VITRAGE+ STRATIFIÉ+

L x P x H (DESSUS 1,5 PO)

Z36L8BFCL	36 x 24 x 84.9	370	50	3042\$	3111\$	1510\$	S.O.
Z30L8BFCL	30 x 24 x 84.9	335	42	2800\$	2862\$	1367\$	S.O.
Z24L8BFCL	24 x 24 x 84.9	297	34.25	2660\$	2711\$	1170\$	S.O.
Z36M8BFCL	36 x 20 x 84.9	331	42.25	2868\$	2930\$	1510\$	S.O.
Z30M8BFCL	30 x 20 x 84.9	299	35.5	2660\$	2712\$	1367\$	S.O.
Z24M8BFCL	24 x 20 x 84.9	265	29	2509\$	2551\$	1170\$	S.O.

Deux tiroirs simples et un tiroir classeur au bas du module. Portes en mélamine de série. Le rangement à gauche comprend une tablette fixe et une tablette réglable à trois positions fixes. La penderie à droite comprend une tringle et une tablette réglable au-dessus de la tringle. La serrure supérieure verrouille le rangement et la penderie. La serrure inférieure verrouille tous les tiroirs. Expédié monté, 1 boîte.

Z36L8BFCL	36 x 24 x 84.9	370	50	3042\$	3111\$	1510\$	S.O.
Z30L8BFCL	30 x 24 x 84.9	335	42	2800\$	2862\$	1367\$	S.O.
Z24L8BFCL	24 x 24 x 84.9	297	34.25	2660\$	2711\$	1170\$	S.O.
Z36M8BFCL	36 x 20 x 84.9	331	42.25	2868\$	2930\$	1510\$	S.O.
Z30M8BFCL	30 x 20 x 84.9	299	35.5	2660\$	2712\$	1367\$	S.O.
Z24M8BFCL	24 x 20 x 84.9	265	29	2509\$	2551\$	1170\$	S.O.

Deux tiroirs simples et un tiroir classeur au bas du module. Portes en mélamine de série. Le rangement à droite comprend une tablette fixe et une tablette réglable à trois positions fixes. La penderie à gauche comprend une tringle et une tablette réglable au-dessus de la tringle. La serrure supérieure verrouille le rangement et la penderie. La serrure inférieure verrouille tous les tiroirs. Expédié monté, 1 boîte.

Z36L8BFNL	36 x 24 x 84.9	355	50	2882\$	2951\$	924\$	S.O.
Z30L8BFNL	30 x 24 x 84.9	322	42	2639\$	2701\$	781\$	S.O.
Z24L8BFNL	24 x 24 x 84.9	285	34.25	2473\$	2524\$	583\$	S.O.
Z36M8BFNL	36 x 20 x 84.9	316	42.25	2707\$	2783\$	919\$	S.O.
Z30M8BFNL	30 x 20 x 84.9	287	35.5	2501\$	2553\$	785\$	S.O.
Z24M8BFNL	24 x 20 x 84.9	251	29	2322\$	2364\$	583\$	S.O.

Deux tiroirs simples et un tiroir classeur au bas du module. Porte en mélamine de série pour la penderie. Le rangement à gauche comprend trois tablettes réglables à trois positions fixes. La penderie à droite comprend une tringle et une tablette réglable au-dessus de la tringle. La serrure supérieure verrouille la penderie. La serrure inférieure verrouille tous les tiroirs. Expédié monté, 1 boîte.

Z36L8BFNR	36 x 24 x 84.9	355	50	2882\$	2951\$	924\$	S.O.
Z30L8BFNR	30 x 24 x 84.9	322	42	2639\$	2701\$	781\$	S.O.
Z24L8BFNR	24 x 24 x 84.9	285	34.25	2473\$	2524\$	583\$	S.O.
Z36M8BFNR	36 x 20 x 84.9	316	42.25	2707\$	2783\$	919\$	S.O.
Z30M8BFNR	30 x 20 x 84.9	287	35.5	2501\$	2553\$	785\$	S.O.
Z24M8BFNR	24 x 20 x 84.9	251	29	2322\$	2364\$	583\$	S.O.

Deux tiroirs simples et un tiroir classeur au bas du module. Porte en mélamine de série pour la penderie. Le rangement à droite comprend trois tablettes réglables à trois positions fixes. La penderie à gauche comprend une tringle et une tablette réglable au-dessus de la tringle. La serrure supérieure verrouille la penderie. La serrure inférieure verrouille tous les tiroirs. Expédié monté, 1 boîte.

À préciser

- Fini - dessus
- Épaisseur du dessus/chant
- Fini - base
- Poignées

Options

- Numéro de clé
- Tiroir simple - sans supplément
- Emplacement et fini - module de tri
- Porte vitrée

RANGEMENTS SURÉLEVÉS - 33 PO H **MODÈLE** **DIMENSIONS** **POIDS/LB** **VOLUME/PI³** **DESSUS 1 PO** **DESSUS 1,5 PO** **VITRAGE+** **STRATIFIÉ+**

L x P x H (DESSUS 1,5 PO)

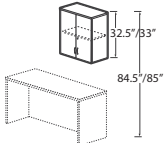

Portes vitrées en option

Rangement surélevé avec portes
- 33 po/33,5 po H*

Comprend une tringle de suspension en acier pour montage mural. Une tablette fixe. Les portes se verrouillent. Expédié facile à monter, 1 boîte.

- **NOTA** : Il convient de prendre toutes les précautions nécessaires lorsqu'on monte un rangement à un mur ou à une cloison. Le rangement doit être assujéti aux montants du mur à l'aide d'ancrages appropriés, faute de quoi il pourrait chuter, risquant de provoquer des blessures. **Fixations non comprises.** Les ferrures choisies doivent être appropriées au matériau du mur. Consulter un installateur professionnel.

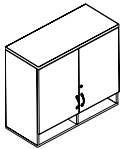

Portes vitrées en option

Rangement surélevé avec portes et pigeonnier
- 32,5 po/33 po H

Z42S330S	42 x 16 x 33	136	16.25	1078\$	1146\$	1055\$	s.o.
Z36S330S	36 x 16 x 33	120	14	976\$	1037\$	952\$	s.o.
Z30S330S	30 x 16 x 33	104	11.75	871\$	907\$	827\$	s.o.
Z24S330S	24 x 16 x 33	81	9.75	780\$	822\$	722\$	s.o.

Comprend une tringle de suspension en acier pour montage mural. Une tablette fixe. Les portes se verrouillent. Expédié facile à monter, 1 boîte.

- **NOTA** : Il convient de prendre toutes les précautions nécessaires lorsqu'on monte un rangement à un mur ou à une cloison. Le rangement doit être assujéti aux montants du mur à l'aide d'ancrages appropriés, faute de quoi il pourrait chuter, risquant de provoquer des blessures. **Fixations non comprises.** Les ferrures choisies doivent être appropriées au matériau du mur. Consulter un installateur professionnel.
- Le pigeonnier présente quatre compartiments dans les modules de **42 po L.**

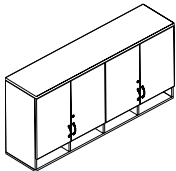

Portes vitrées en option

Rangement surélevé avec portes et pigeonnier
- 32,5 po/33 po H

Z72S330S	72 x 16 x 33	230	26	2659\$	2772\$	1552\$	s.o.
Z66S330S	66 x 16 x 33	215	24	2553\$	2659\$	1522\$	s.o.
Z60S330S	60 x 16 x 33	199	22	2355\$	2451\$	1379\$	s.o.
Z54S330S	54 x 16 x 33	184	21	2237\$	2327\$	1351\$	s.o.

Comprend une tringle de suspension en acier pour montage mural. Une tablette fixe. Les portes se verrouillent. Expédié facile à monter, 1 boîte.

- **NOTA** : Il convient de prendre toutes les précautions nécessaires lorsqu'on monte un rangement à un mur ou à une cloison. Le rangement doit être assujéti aux montants du mur à l'aide d'ancrages appropriés, faute de quoi il pourrait chuter, risquant de provoquer des blessures. **Fixations non comprises.** Les ferrures choisies doivent être appropriées au matériau du mur. Consulter un installateur professionnel.

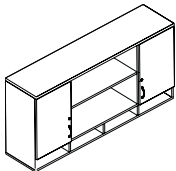

Portes vitrées en option

Rangement surélevé, 2 portes extérieures et pigeonnier
- 32,5 po/33 po H

Z72S33SOS	72 x 16 x 33	215	26	2402\$	2515\$	778\$	s.o.
Z66S33SOS	66 x 16 x 33	201	24	2294\$	2400\$	762\$	s.o.
Z60S33SOS	60 x 16 x 33	187	22	2156\$	2252\$	748\$	s.o.
Z54S33SOS	54 x 16 x 33	173	21	2005\$	2095\$	675\$	s.o.

Portes fermant les compartiments supérieurs extérieurs uniquement. Comprend une tringle de suspension en acier pour montage mural. Une tablette fixe. Les portes se verrouillent. Expédié facile à monter, 1 boîte.

- **NOTA** : Il convient de prendre toutes les précautions nécessaires lorsqu'on monte un rangement à un mur ou à une cloison. Le rangement doit être assujéti aux montants du mur à l'aide d'ancrages appropriés, faute de quoi il pourrait chuter, risquant de provoquer des blessures. **Fixations non comprises.** Les ferrures choisies doivent être appropriées au matériau du mur. Consulter un installateur professionnel.

À préciser
Fini - dessus
Épaisseur du dessus/chant
Fini - base
Poignées

Options
Numéro de clé
Porte vitrée

RANGEMENTS SURÉLEVÉS - 33 PO H

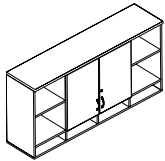

Portes vitrées en option

Rangement surélevé, 2 portes centrales et pigeonnier - 32,5 po/33 po H

MODÈLE DIMENSIONS POIDS/LB VOLUME/PI³ DESSUS 1 PO DESSUS 1,5 PO VITRAGE+ STRATIFIÉ+

L x P x H (DESSUS 1,5 PO)

Z72S330SO	72 x 16 x 33	214	26	2357\$	2470\$	777\$	s.o.
Z66S330SO	66 x 16 x 33	200	24	2255\$	2361\$	762\$	s.o.
Z60S330SO	60 x 16 x 33	186	22	2114\$	2211\$	691\$	s.o.
Z54S330SO	54 x 16 x 33	172	21	2000\$	2090\$	675\$	s.o.

Portes fermant les compartiments supérieurs centraux uniquement. Comprend une tringle de suspension en acier pour montage mural. Une tablette fixe. Les portes se verrouillent. Expédié facile à monter, 1 boîte.

- **NOTA** : Il convient de prendre toutes les précautions nécessaires lorsqu'on monte un rangement à un mur ou à une cloison. Le rangement doit être assujéti aux montants du mur à l'aide d'ancrages appropriés, faute de quoi il pourrait chuter, risquant de provoquer des blessures. **Fixations non comprises.** Les ferrures choisies doivent être appropriées au matériau du mur. Consulter un installateur professionnel.

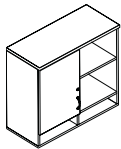

Portes vitrées en option

Rangement surélevé, 1 porte - GAUCHE et pigeonnier - 32,5 po/33 po H

Z36S330SL	36 x 16 x 33	119	14	1327\$	1406\$	386\$	s.o.
Z30S330SL	30 x 16 x 33	104	11.75	1208\$	1271\$	344\$	s.o.
Z24S330SL	24 x 16 x 33	88	9.75	1084\$	1143\$	300\$	s.o.

Comprend une tringle de suspension en acier pour montage mural. Une tablette fixe. Porte à **gauche**, tablette ouverte à **droite**. La porte se verrouille. Expédié facile à monter, 1 boîte.

- **NOTA** : Il convient de prendre toutes les précautions nécessaires lorsqu'on monte un rangement à un mur ou à une cloison. Le rangement doit être assujéti aux montants du mur à l'aide d'ancrages appropriés, faute de quoi il pourrait chuter, risquant de provoquer des blessures. **Fixations non comprises.** Les ferrures choisies doivent être appropriées au matériau du mur. Consulter un installateur professionnel.

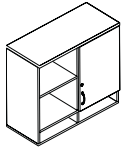

Portes vitrées en option

Rangement surélevé, 1 porte - DROITE et pigeonnier - 32,5 po/33 po H

Z36S330SR	36 x 16 x 33	119	14	1327\$	1406\$	386\$	s.o.
Z30S330SR	30 x 16 x 33	104	11.75	1208\$	1271\$	344\$	s.o.
Z24S330SR	24 x 16 x 33	88	9.75	1084\$	1143\$	300\$	s.o.

Comprend une tringle de suspension en acier pour montage mural. Une tablette fixe. Porte à **droite**, tablette ouverte à **gauche**. La porte se verrouille. Expédié facile à monter, 1 boîte.

- **NOTA** : Il convient de prendre toutes les précautions nécessaires lorsqu'on monte un rangement à un mur ou à une cloison. Le rangement doit être assujéti aux montants du mur à l'aide d'ancrages appropriés, faute de quoi il pourrait chuter, risquant de provoquer des blessures. **Fixations non comprises.** Les ferrures choisies doivent être appropriées au matériau du mur. Consulter un installateur professionnel.

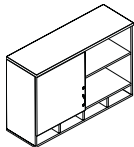

Portes vitrées en option

Rangement surélevé, 1 porte - GAUCHE et pigeonnier - 32,5 po/33 po H

Z48S330SL	48 x 16 x 33	150	17.7	1717\$	1807\$	436\$	s.o.
Z42S330SL	42 x 16 x 33	135	16.25	1525\$	1612\$	425\$	s.o.

Comprend une tringle de suspension en acier pour montage mural. Une tablette fixe. Porte à **gauche**, tablette ouverte à **droite**. La porte se verrouille. Expédié facile à monter, 1 boîte.

- **NOTA** : Il convient de prendre toutes les précautions nécessaires lorsqu'on monte un rangement à un mur ou à une cloison. Le rangement doit être assujéti aux montants du mur à l'aide d'ancrages appropriés, faute de quoi il pourrait chuter, risquant de provoquer des blessures. **Fixations non comprises.** Les ferrures choisies doivent être appropriées au matériau du mur. Consulter un installateur professionnel.

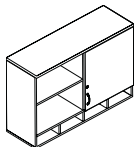

Portes vitrées en option

Rangement surélevé, 1 porte - DROITE et pigeonnier - 32,5 po/33 po H

Z48S330SR	48 x 16 x 33	150	17.7	1717\$	1807\$	436\$	s.o.
Z42S330SR	42 x 16 x 33	135	16.25	1525\$	1612\$	425\$	s.o.

Comprend une tringle de suspension en acier pour montage mural. Une tablette fixe. Porte à **droite**, tablette ouverte à **gauche**. La porte se verrouille. Expédié facile à monter, 1 boîte.

- **NOTA** : Il convient de prendre toutes les précautions nécessaires lorsqu'on monte un rangement à un mur ou à une cloison. Le rangement doit être assujéti aux montants du mur à l'aide d'ancrages appropriés, faute de quoi il pourrait chuter, risquant de provoquer des blessures. **Fixations non comprises.** Les ferrures choisies doivent être appropriées au matériau du mur. Consulter un installateur professionnel.

À préciser

- Fini - dessus
- Épaisseur du dessus/chant
- Fini - base
- Poignées

Options

- Numéro de clé
- Porte vitrée

RANGEMENTS SURÉLEVÉS - 33 PO H **MODÈLE** **DIMENSIONS** **POIDS/LB** **VOLUME/PI³** **DESSUS 1 PO** **DESSUS 1,5 PO** **VITRAGE+** **STRATIFIÉ+**

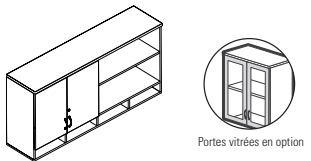

Rangement surélevé, 1 porte - GAUCHE et pigeonnier - 32,5 po/33 po H

L x P x H (DESSUS 1,5 PO)

Z72S330SL	72 x 16 x 33	207	26	2308\$	2422\$	777\$	s.o.
Z66S330SL	66 x 16 x 33	193	24	2202\$	2308\$	762\$	s.o.
Z60S330SL	60 x 16 x 33	179	22	2041\$	2137\$	691\$	s.o.
Z54S330SL	54 x 16 x 33	166	21	1928\$	2018\$	675\$	s.o.

Comprend un tringle de suspension en acier pour montage mural. Une tablette fixe. Deux portes à **gauche**, tablette ouverte à **droite**. Les portes se verrouillent. Expédié facile à monter, 1 boîte.

• **NOTA** : Il convient de prendre toutes les précautions nécessaires lorsqu'on monte un rangement à un mur ou à une cloison. Le rangement doit être assujéti aux montants du mur à l'aide d'ancrages appropriés, faute de quoi il pourrait chuter, risquant de provoquer des blessures. **Fixations non comprises**. Les ferrures choisies doivent être appropriées au matériau du mur. Consulter un installateur professionnel.

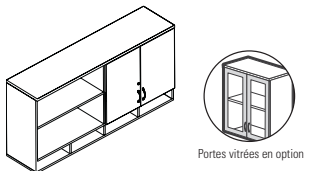

Rangement surélevé, 1 porte - DROITE et pigeonnier - 32,5 po/33 po H

Z72S330SR	72 x 16 x 33	207	26	2308\$	2422\$	777\$	s.o.
Z66S330SR	66 x 16 x 33	193	24	2202\$	2308\$	762\$	s.o.
Z60S330SR	60 x 16 x 33	179	22	2041\$	2137\$	691\$	s.o.
Z54S330SR	54 x 16 x 33	166	21	1928\$	2018\$	675\$	s.o.

Comprend un tringle de suspension en acier pour montage mural. Une tablette fixe. Deux portes à **droite**, tablette ouverte à **gauche**. Les portes se verrouillent. Expédié facile à monter, 1 boîte.

• **NOTA** : Il convient de prendre toutes les précautions nécessaires lorsqu'on monte un rangement à un mur ou à une cloison. Le rangement doit être assujéti aux montants du mur à l'aide d'ancrages appropriés, faute de quoi il pourrait chuter, risquant de provoquer des blessures. **Fixations non comprises**. Les ferrures choisies doivent être appropriées au matériau du mur. Consulter un installateur professionnel.

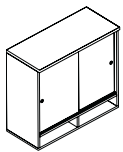

Rangement surélevé, portes vitrées coulissantes et pigeonnier - 32,5 po/33 po H

Z36S330SD	36 x 16 x 33	127	15.4	2815\$	2894\$	s.o.	s.o.
Z30S330SD	30 x 16 x 33	110	13.2	2477\$	2540\$	s.o.	s.o.
Z24S330SD	24 x 16 x 33	91	10.8	2196\$	2255\$	s.o.	s.o.

Comprend un tringle de suspension en acier pour montage mural. Une tablette fixe. Les portes vitrées ne se verrouillent pas. Expédié facile à monter, 2 boîtes (portes vitrées expédiées séparément).

• **NOTA** : Il convient de prendre toutes les précautions nécessaires lorsqu'on monte un rangement à un mur ou à une cloison. Le rangement doit être assujéti aux montants du mur à l'aide d'ancrages appropriés, faute de quoi il pourrait chuter, risquant de provoquer des blessures. **Fixations non comprises**. Les ferrures choisies doivent être appropriées au matériau du mur. Consulter un installateur professionnel.

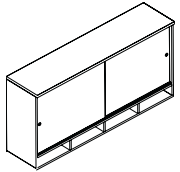

Rangement surélevé, portes vitrées coulissantes et pigeonnier - 32,5 po/33 po H

Z72S330SD	72 x 16 x 33	224	28.5	4965\$	5079\$	s.o.	s.o.
Z66S330SD	66 x 16 x 33	208	26.3	4642\$	4749\$	s.o.	s.o.
Z60S330SD	60 x 16 x 33	193	24.1	4296\$	4393\$	s.o.	s.o.
Z54S330SD	54 x 16 x 33	178	22.9	4002\$	4092\$	s.o.	s.o.
Z48S330SD	48 x 16 x 33	162	19.5	3654\$	3744\$	s.o.	s.o.
Z42S330SD	42 x 16 x 33	145	17.9	3266\$	3353\$	s.o.	s.o.

Comprend un tringle de suspension en acier pour montage mural. Une tablette fixe. Les portes vitrées ne se verrouillent pas. Expédié facile à monter, 2 boîtes (portes vitrées expédiées séparément).

• **NOTA** : Il convient de prendre toutes les précautions nécessaires lorsqu'on monte un rangement à un mur ou à une cloison. Le rangement doit être assujéti aux montants du mur à l'aide d'ancrages appropriés, faute de quoi il pourrait chuter, risquant de provoquer des blessures. **Fixations non comprises**. Les ferrures choisies doivent être appropriées au matériau du mur. Consulter un installateur professionnel.

À préciser
 Fini - dessus
 Épaisseur du dessus/chant
 Fini - base
 Poignées*

Options
 Numéro de clé*
 Porte vitrée*

RANGEMENTS SURÉLEVÉS - 20 PO H

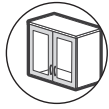
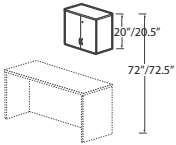

Portes vitrées en option

Rangement surélevé avec portes
- 20,5 po/21 po H*

MODÈLE

DIMENSIONS

POIDS/LB

VOLUME/PI³

DESSUS 1 PO

DESSUS 1,5 PO

VITRAGE+

STRATIFIÉ+

L x P x H (DESSUS 1,5 PO)

Z42S200S	42 x 16 x 20.5	94	10.5	767\$	835\$	751\$	s.o.
Z36S200S	36 x 16 x 20.5	83	9	702\$	763\$	686\$	s.o.
Z30S200S	30 x 16 x 20.5	72	7.5	633\$	669\$	607\$	s.o.
Z24S200S	24 x 16 x 20.5	56	6.25	595\$	637\$	545\$	s.o.

Comprend une tringle de suspension en acier pour montage mural. Les portes se verrouillent. Expédié facile à monter, 1 boîte.

• **NOTA** : Il convient de prendre toutes les précautions nécessaires lorsqu'on monte un rangement à un mur ou à une cloison.

Le rangement doit être assujéti aux montants du mur à l'aide d'ancrages appropriés, faute de quoi il pourrait chuter, risquant de provoquer des blessures. **Fixations non comprises.** Les ferrures choisies doivent être appropriées au matériau du mur. Consulter un installateur professionnel.

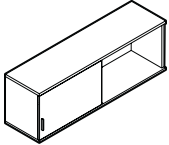

Portes vitrées en option

Rangement surélevé, 1 porte - GAUCHE*
20 po/20,5 po H

Z48S200SL	48 x 16 x 20.5	95	12.5	1041\$	1132\$	373\$	s.o.
Z42S200SL	42 x 16 x 20.5	85	10.5	923\$	1010\$	344\$	s.o.
Z36S200SL	36 x 16 x 20.5	76	9	845\$	923\$	315\$	s.o.
Z30S200SL	30 x 16 x 20.5	67	7.6	773\$	837\$	268\$	s.o.
Z24S200SL	24 x 16 x 20.5	58	6.5	716\$	774\$	249\$	s.o.

Porte à charnières à **gauche**, rangement ouvert à **droite**. Comprend une tringle de suspension en acier pour montage mural.

La porte se verrouille. Expédié facile à monter, 1 boîte.

• **NOTA** : Il convient de prendre toutes les précautions nécessaires lorsqu'on monte un rangement à un mur ou à une cloison.

Le rangement doit être assujéti aux montants du mur à l'aide d'ancrages appropriés, faute de quoi il pourrait chuter, risquant de provoquer des blessures. **Fixations non comprises.** Les ferrures choisies doivent être appropriées au matériau du mur. Consulter un installateur professionnel.

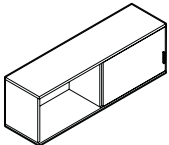

Portes vitrées en option

Rangement surélevé, 1 porte - DROITE*
20 po/20,5 po H

Z48S200SR	48 x 16 x 20.5	95	12.5	1041\$	1132\$	373\$	s.o.
Z42S200SR	42 x 16 x 20.5	85	10.5	923\$	1010\$	344\$	s.o.
Z36S200SR	36 x 16 x 20.5	76	9	845\$	923\$	315\$	s.o.
Z30S200SR	30 x 16 x 20.5	67	7.6	773\$	837\$	268\$	s.o.
Z24S200SR	24 x 16 x 20.5	58	6.5	716\$	774\$	249\$	s.o.

Porte à charnières à **droite**, rangement ouvert à **gauche**. Comprend une tringle de suspension en acier pour montage mural.

La porte se verrouille. Expédié facile à monter, 1 boîte.

• **NOTA** : Il convient de prendre toutes les précautions nécessaires lorsqu'on monte un rangement à un mur ou à une cloison.

Le rangement doit être assujéti aux montants du mur à l'aide d'ancrages appropriés, faute de quoi il pourrait chuter, risquant de provoquer des blessures. **Fixations non comprises.** Les ferrures choisies doivent être appropriées au matériau du mur. Consulter un installateur professionnel.

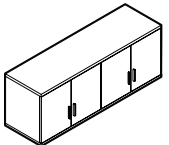

Portes vitrées en option

Rangement surélevé avec portes et
cloisonnette centrale - 20 po/20,5 po H*

Z72S200S	72 x 16 x 20.5	149	18	1758\$	1872\$	1254\$	s.o.
Z66S200S	66 x 16 x 20.5	139	16.5	1676\$	1782\$	1225\$	s.o.
Z60S200S	60 x 16 x 20.5	129	15	1547\$	1644\$	1123\$	s.o.
Z54S200S	54 x 16 x 20.5	119	13.75	1472\$	1563\$	1095\$	s.o.

Comprend une tringle de suspension en acier pour montage mural. Les portes se verrouillent. Expédié facile à monter, 1 boîte.

• **NOTA** : Il convient de prendre toutes les précautions nécessaires lorsqu'on monte un rangement à un mur ou à une cloison.

Le rangement doit être assujéti aux montants du mur à l'aide d'ancrages appropriés, faute de quoi il pourrait chuter, risquant de provoquer des blessures. **Fixations non comprises.** Les ferrures choisies doivent être appropriées au matériau du mur. Consulter un installateur professionnel.

À préciser

Fini - dessus
Épaisseur du dessus/chant
Fini - base
Poignées

Options

Numéro de clé
Porte vitrée

RANGEMENTS SURÉLEVÉS - 20 PO H **MODÈLE** **DIMENSIONS** **POIDS/LB** **VOLUME/PI³** **DESSUS 1 PO** **DESSUS 1,5 PO** **VITRAGE+** **STRATIFIÉ+**

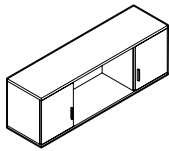

Portes vitrées en option

Rangement surélevé, 2 portes extérieures
20 po/20,5 po H*

	L x P x H (DESSUS 1,5 PO)							
Z72S20SOS	72 x 16 x 20.5		137	18	1510\$	1623\$	631\$	s.o.
Z66S20SOS	66 x 16 x 20.5		128	16.5	1430\$	1537\$	616\$	s.o.
Z60S20SOS	60 x 16 x 20.5		120	15	1345\$	1441\$	603\$	s.o.
Z54S20SOS	54 x 16 x 20.5		110	13.75	1253\$	1343\$	550\$	s.o.

Portes fermant les compartiments extérieurs uniquement. Comprend une tringle de suspension en acier pour montage mural. Les portes se verrouillent. Expédié facile à monter, 1 boîte.

- **NOTA** : Il convient de prendre toutes les précautions nécessaires lorsqu'on monte un rangement à un mur ou à une cloison. Le rangement doit être assujéti aux montants du mur à l'aide d'ancrages appropriés, faute de quoi il pourrait chuter, risquant de provoquer des blessures. **Fixations non comprises.** Les ferrures choisies doivent être appropriées au matériau du mur. Consulter un installateur professionnel.

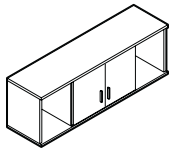

Portes vitrées en option

Rangement surélevé, 2 portes centrales
20 po/20,5 po H*

Z72S20OSO	72 x 16 x 20.5		137	18	1529\$	1642\$	628\$	s.o.
Z66S20OSO	66 x 16 x 20.5		128	16.5	1449\$	1556\$	613\$	s.o.
Z60S20OSO	60 x 16 x 20.5		120	15	1364\$	1460\$	561\$	s.o.
Z54S20OSO	54 x 16 x 20.5		110	13.75	1272\$	1362\$	547\$	s.o.

Portes fermant les compartiments centraux uniquement. Comprend une tringle de suspension en acier pour montage mural. Les portes se verrouillent. Expédié facile à monter, 1 boîte.

- **NOTA** : Il convient de prendre toutes les précautions nécessaires lorsqu'on monte un rangement à un mur ou à une cloison. Le rangement doit être assujéti aux montants du mur à l'aide d'ancrages appropriés, faute de quoi il pourrait chuter, risquant de provoquer des blessures. **Fixations non comprises.** Les ferrures choisies doivent être appropriées au matériau du mur. Consulter un installateur professionnel.

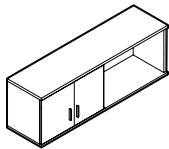

Portes vitrées en option

Rangement surélevé, 2 portes - GAUCHE
20 po/20,5 po H*

Z72S20OSL	72 x 16 x 20.5		132	18	1463\$	1577\$	628\$	s.o.
Z66S20OSL	66 x 16 x 20.5		123	16.5	1385\$	1491\$	613\$	s.o.
Z60S20OSL	60 x 16 x 20.5		114	15	1282\$	1378\$	561\$	s.o.
Z54S20OSL	54 x 16 x 20.5		105	13.75	1208\$	1298\$	550\$	s.o.

Deux portes à charnières à **gauche**, rangement ouvert à **droite**. Comprend une tringle de suspension en acier pour montage mural. Les portes se verrouillent. Expédié facile à monter, 1 boîte.

- **NOTA** : Il convient de prendre toutes les précautions nécessaires lorsqu'on monte un rangement à un mur ou à une cloison. Le rangement doit être assujéti aux montants du mur à l'aide d'ancrages appropriés, faute de quoi il pourrait chuter, risquant de provoquer des blessures. **Fixations non comprises.** Les ferrures choisies doivent être appropriées au matériau du mur. Consulter un installateur professionnel.

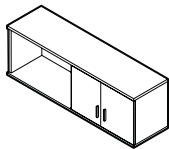

Portes vitrées en option

Rangement surélevé, 2 portes - DROITE
20 po/20,5 po H*

Z72S20OSR	72 x 16 x 20.5		132	18	1463\$	1577\$	628\$	s.o.
Z66S20OSR	66 x 16 x 20.5		123	16.5	1385\$	1491\$	613\$	s.o.
Z60S20OSR	60 x 16 x 20.5		114	15	1282\$	1378\$	561\$	s.o.
Z54S20OSR	54 x 16 x 20.5		105	13.75	1208\$	1298\$	550\$	s.o.

Deux portes à charnières à **droite**, rangement ouvert à **gauche**. Comprend une tringle de suspension en acier pour montage mural. Les portes se verrouillent. Expédié facile à monter, 1 boîte.

- **NOTA** : Il convient de prendre toutes les précautions nécessaires lorsqu'on monte un rangement à un mur ou à une cloison. Le rangement doit être assujéti aux montants du mur à l'aide d'ancrages appropriés, faute de quoi il pourrait chuter, risquant de provoquer des blessures. **Fixations non comprises.** Les ferrures choisies doivent être appropriées au matériau du mur. Consulter un installateur professionnel.

À préciser

Fini - dessus
Épaisseur du dessus/chant
Fini - base
Poignées*

Options

Numéro de clé*
Porte vitrée*

RANGEMENTS SURÉLEVÉS - 20 PO H

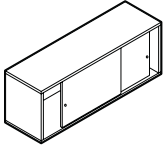

Rangement surélevé, portes vitrées coulissantes 20 po/20,5 po H

MODÈLE	DIMENSIONS	POIDS/LB	VOLUME/PI ³	DESSUS 1 PO	DESSUS 1,5 PO	VITRAGE+	STRATIFIÉ+
	L x P x H (DESSUS 1,5 PO)						
Z72S200SD	72 x 16 x 20.5	145	19.9	3711\$	3824\$	s.o.	s.o.
Z66S200SD	66 x 16 x 20.5	135	18.2	3456\$	3563\$	s.o.	s.o.
Z60S200SD	60 x 16 x 20.5	125	16.6	3187\$	3283\$	s.o.	s.o.
Z54S200SD	54 x 16 x 20.5	115	15.2	3050\$	3141\$	s.o.	s.o.
Z48S200SD	48 x 16 x 20.5	104	13.8	2696\$	2786\$	s.o.	s.o.
Z42S200SD	42 x 16 x 20.5	93	11.7	2409\$	2496\$	s.o.	s.o.
Z36S200SD	36 x 16 x 20.5	83	10	2129\$	2207\$	s.o.	s.o.
Z30S200SD	30 x 16 x 20.5	75	8.5	1905\$	1969\$	s.o.	s.o.
Z24S200SD	24 x 16 x 20.5	63	7.1	1766\$	1824\$	s.o.	s.o.

Comprend une tringle de suspension en acier pour montage mural. Les portes vitrées ne se verrouillent pas. Expédié facile à monter, 2 boîtes (portes vitrées expédiées séparément).

- **NOTA** : Il convient de prendre toutes les précautions nécessaires lorsqu'on monte un rangement à un mur ou à une cloison. Le rangement doit être assujéti aux montants du mur à l'aide d'ancrages appropriés, faute de quoi il pourrait chuter, risquant de provoquer des blessures. **Fixations non comprises.** Les ferrures choisies doivent être appropriées au matériau du mur. Consulter un installateur professionnel.

RANGEMENTS SURÉLEVÉS - 16 PO H

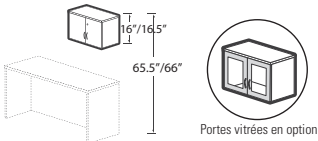

Rangement surélevé avec portes - 16 po/16,5 po H*

Z48S160S	48 x 15 x 16.5	99	9.25	766\$	829\$	722\$	s.o.
Z42S160S	42 x 15 x 16.5	87	7.75	661\$	718\$	700\$	s.o.
Z36S160S	36 x 15 x 16.5	77	6.75	603\$	653\$	633\$	s.o.
Z30S160S	30 x 15 x 16.5	64	5.75	551\$	593\$	552\$	s.o.

Comprend des tasseaux de bois à bord biseauté pour une fixation au mur. Les portes se verrouillent. Expédié facile à monter, 1 boîte.

- **NOTA** : Il convient de prendre toutes les précautions nécessaires lorsqu'on monte un rangement à un mur ou à une cloison. Le rangement doit être assujéti aux montants du mur à l'aide d'ancrages appropriés, faute de quoi il pourrait chuter, risquant de provoquer des blessures. **Fixations non comprises.** Les ferrures choisies doivent être appropriées au matériau du mur. Consulter un installateur professionnel.

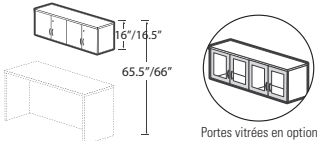

Rangement surélevé avec portes - 16 po/16,5 po H, 60 po L*

Z60S160S	60 x 15 x 16.5	118	11	1005\$	1083\$	1103\$	s.o.
----------	----------------	-----	----	--------	--------	--------	------

Comprend des tasseaux de bois à bord biseauté pour une fixation au mur. Les portes se verrouillent. Expédié facile à monter, 1 boîte.

- **NOTA** : Il convient de prendre toutes les précautions nécessaires lorsqu'on monte un rangement à un mur ou à une cloison. Le rangement doit être assujéti aux montants du mur à l'aide d'ancrages appropriés, faute de quoi il pourrait chuter, risquant de provoquer des blessures. **Fixations non comprises.** Les ferrures choisies doivent être appropriées au matériau du mur. Consulter un installateur professionnel.

À préciser
 Fini - dessus
 Épaisseur du dessus/chant
 Fini - base
 Poignées*

Options
 Numéro de clé*
 Porte vitrée*

RANGEMENTS SURÉLEVÉS SANS PORTES - 33 PO H **MODÈLE** **DIMENSIONS** **POIDS/LB** **VOLUME/PI³** **DESSUS 1 PO** **DESSUS 1,5 PO** **VITRAGE+** **STRATIFIÉ+**

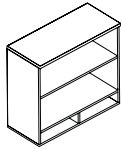

Rangement surélevé sans portes, avec pigeonnier - 32,5 po/33 po H

L x P x H (DESSUS 1,5 PO)

Z42S330PN	42 x 16 x 33	116	16.25	1257\$	1344\$	s.o.	s.o.
Z36S330PN	36 x 16 x 33	101	14	1070\$	1148\$	s.o.	s.o.
Z30S330PN	30 x 16 x 33	88	12	959\$	1023\$	s.o.	s.o.
Z24S330PN	24 x 16 x 33	74	9.75	858\$	917\$	s.o.	s.o.

Comprend une tringle de suspension en acier pour montage mural. Une tablette fixe. Expédié facile à monter, 1 boîte.

- **NOTA** : Il convient de prendre toutes les précautions nécessaires lorsqu'on monte un rangement à un mur ou à une cloison. Le rangement doit être assujéti aux montants du mur à l'aide d'ancrages appropriés, faute de quoi il pourrait chuter, risquant de provoquer des blessures. **Fixations non comprises.** Les ferrures choisies doivent être appropriées au matériau du mur. Consulter un installateur professionnel.
- Le pigeonnier présente quatre compartiments dans les modules de **42 po L.**

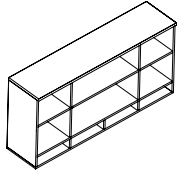

Rangement surélevé sans portes, avec pigeonnier - 32,5 po/33 po H

Z72S330N	72 x 16 x 33	194	26	2081\$	2187\$	s.o.	s.o.
Z66S330N	66 x 16 x 33	181	24	1955\$	2051\$	s.o.	s.o.
Z60S330N	60 x 16 x 33	169	22	1812\$	1902\$	s.o.	s.o.
Z54S330N	54 x 16 x 33	157	21	1697\$	1787\$	s.o.	s.o.

Six compartiments ouverts et pigeonnier. Comprend une tringle de suspension en acier pour montage mural. Une tablette fixe. Expédié facile à monter, 1 boîte.

- **NOTA** : Il convient de prendre toutes les précautions nécessaires lorsqu'on monte un rangement à un mur ou à une cloison. Le rangement doit être assujéti aux montants du mur à l'aide d'ancrages appropriés, faute de quoi il pourrait chuter, risquant de provoquer des blessures. **Fixations non comprises.** Les ferrures choisies doivent être appropriées au matériau du mur. Consulter un installateur professionnel.

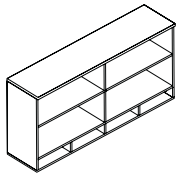

Rangement surélevé sans portes, avec pigeonnier - 32,5 po/33 po H

Z72S330SN	72 x 16 x 33	187	26	1961\$	2068\$	s.o.	s.o.
Z66S330SN	66 x 16 x 33	174	24	1860\$	1957\$	s.o.	s.o.
Z60S330SN	60 x 16 x 33	162	22	1737\$	1827\$	s.o.	s.o.
Z54S330SN	54 x 16 x 33	149	21	1625\$	1715\$	s.o.	s.o.

Quatre compartiments ouverts et pigeonnier. Comprend une tringle de suspension en acier pour montage mural. Une tablette fixe. Expédié facile à monter, 1 boîte.

- **NOTA** : Il convient de prendre toutes les précautions nécessaires lorsqu'on monte un rangement à un mur ou à une cloison. Le rangement doit être assujéti aux montants du mur à l'aide d'ancrages appropriés, faute de quoi il pourrait chuter, risquant de provoquer des blessures. **Fixations non comprises.** Les ferrures choisies doivent être appropriées au matériau du mur. Consulter un installateur professionnel.

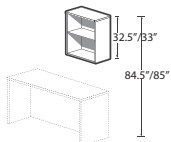

Rangement surélevé sans portes - 33 po/33,5 po H

Z42S330SN	42 x 16 x 33	109	16.25	726\$	794\$	s.o.	s.o.
Z36S330SN	36 x 16 x 33	97	14	659\$	720\$	s.o.	s.o.
Z30S330SN	30 x 16 x 33	84	11.75	591\$	627\$	s.o.	s.o.
Z24S330SN	24 x 16.2 x 33	67	9.75	546\$	588\$	s.o.	s.o.

Comprend une tringle de suspension en acier pour montage mural. Une tablette fixe. Expédié facile à monter, 1 boîte.

- **NOTA** : Il convient de prendre toutes les précautions nécessaires lorsqu'on monte un rangement à un mur ou à une cloison. Le rangement doit être assujéti aux montants du mur à l'aide d'ancrages appropriés, faute de quoi il pourrait chuter, risquant de provoquer des blessures. **Fixations non comprises.** Les ferrures choisies doivent être appropriées au matériau du mur. Consulter un installateur professionnel.

À préciser

- Fini - dessus
- Épaisseur du dessus/chant
- Fini - base

RANGEMENTS SURÉLEVÉS SANS PORTES - 33 PO H **MODÈLE** **DIMENSIONS** **POIDS/LB** **VOLUME/PI³** **DESSUS 1 PO** **DESSUS 1,5 PO** **VITRAGE+** **STRATIFIÉ+**

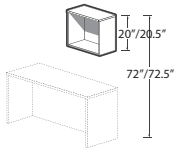

Rangement surélevé sans portes
- 20,5 po/21 po H

	L x P x H (DESSUS 1,5 PO)							
Z42S200SN	42 x 16 x 20.5		78	10.5	507\$	575\$	s.o.	s.o.
Z36S200SN	36 x 16 x 20.5		70	9	458\$	519\$	s.o.	s.o.
Z30S200SN	30 x 16 x 20.5		60	7.5	410\$	446\$	s.o.	s.o.
Z24S200SN	24 x 16 x 20.5		48	6.25	374\$	416\$	s.o.	s.o.

Comprend une tringle de suspension en acier pour montage mural. Expédié monté, 1 boîte.

• **NOTA** : Il convient de prendre toutes les précautions nécessaires lorsqu'on monte un rangement à un mur ou à une cloison. Le rangement doit être assujéti aux montants du mur à l'aide d'ancrages appropriés, faute de quoi il pourrait chuter, risquant de provoquer des blessures. **Fixations non comprises.** Les ferrures choisies doivent être appropriées au matériau du mur. Consulter un installateur professionnel.

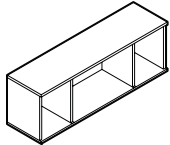

Rangement surélevé sans portes
20 po/20,5 po H

Z72S200N	72 x 16 x 20.5		122	18	1220\$	1334\$	s.o.	s.o.
Z66S200N	66 x 16 x 20.5		114	16.5	1143\$	1249\$	s.o.	s.o.
Z60S200N	60 x 16 x 20.5		106	15	1064\$	1161\$	s.o.	s.o.
Z54S200N	54 x 16 x 20.5		99	13.75	992\$	1083\$	s.o.	s.o.

Quatre compartiments. Comprend une tringle de suspension en acier pour montage mural. Expédié facile à monter, 1 boîte.

• **NOTA** : Il convient de prendre toutes les précautions nécessaires lorsqu'on monte un rangement à un mur ou à une cloison. Le rangement doit être assujéti aux montants du mur à l'aide d'ancrages appropriés, faute de quoi il pourrait chuter, risquant de provoquer des blessures. **Fixations non comprises.** Les ferrures choisies doivent être appropriées au matériau du mur. Consulter un installateur professionnel.

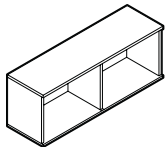

Rangement surélevé sans portes et cloisonnette centrale
- 20 po/20,5 po H

Z72S200SN	72 x 16 x 20.5		117	18	1177\$	1291\$	s.o.	s.o.
Z66S200SN	66 x 16 x 20.5		109	16.5	1098\$	1205\$	s.o.	s.o.
Z60S200SN	60 x 16 x 20.5		101	15	1020\$	1116\$	s.o.	s.o.
Z54S200SN	54 x 16 x 20.5		94	13.75	949\$	1039\$	s.o.	s.o.

Deux compartiments. Comprend une tringle de suspension en acier pour montage mural. Expédié facile à monter, 1 boîte.

• **NOTA** : Il convient de prendre toutes les précautions nécessaires lorsqu'on monte un rangement à un mur ou à une cloison. Le rangement doit être assujéti aux montants du mur à l'aide d'ancrages appropriés, faute de quoi il pourrait chuter, risquant de provoquer des blessures. **Fixations non comprises.** Les ferrures choisies doivent être appropriées au matériau du mur. Consulter un installateur professionnel.

RANGEMENTS SURÉLEVÉS SANS PORTES - 16 PO H

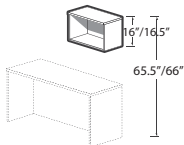

Rangement surélevé sans portes
- 16 po/16,5 po H

Z48S160SN	48 x 15 x 16.5		80	9.25	507\$	570\$	s.o.	s.o.
Z42S160SN	42 x 15 x 16.5		70	7.75	442\$	499\$	s.o.	s.o.
Z36S160SN	36 x 15 x 16.5		63	6.75	404\$	454\$	s.o.	s.o.
Z30S160SN	30 x 15 x 16.5		54	5.75	372\$	414\$	s.o.	s.o.

Comprend des tasseaux de bois à bord biseauté pour une fixation au mur. Expédié monté, 1 boîte.

• **NOTA** : Il convient de prendre toutes les précautions nécessaires lorsqu'on monte un rangement à un mur ou à une cloison. Le rangement doit être assujéti aux montants du mur à l'aide d'ancrages appropriés, faute de quoi il pourrait chuter, risquant de provoquer des blessures. **Fixations non comprises.** Les ferrures choisies doivent être appropriées au matériau du mur. Consulter un installateur professionnel.

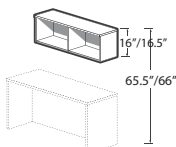

Rangement surélevé sans portes
- 16 po/16,5 po H, 60 po L

Z60S160SN	60 x 15 x 16.5		98	11	626\$	704\$	s.o.	s.o.
-----------	----------------	--	----	----	--------------	--------------	------	------

Comprend des tasseaux de bois à bord biseauté pour une fixation au mur. Expédié monté, 1 boîte.

• **NOTA** : Il convient de prendre toutes les précautions nécessaires lorsqu'on monte un rangement à un mur ou à une cloison. Le rangement doit être assujéti aux montants du mur à l'aide d'ancrages appropriés, faute de quoi il pourrait chuter, risquant de provoquer des blessures. **Fixations non comprises.** Les ferrures choisies doivent être appropriées au matériau du mur. Consulter un installateur professionnel.

À préciser
Fini - dessus
Épaisseur du dessus/chant
Fini - base

Options
Stratifié HP*

Accessoires
Tableau punaisable (étagères)

ÉTAGÈRES OUVERTES **MODÈLE** **DIMENSIONS** **POIDS/LB** **VOLUME/PI³** **DESSUS 1 PO** **DESSUS 1,5 PO** **VITRAGE+** **STRATIFIÉ+**

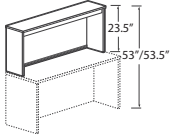

Étagère ouverte avec dos 23,5 po H*

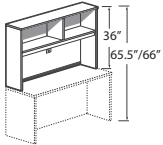

Étagère ouverte avec dos 36 po H

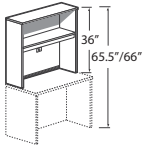

Étagère ouverte avec dos 36 po H

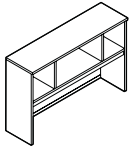

Étagère ouverte avec dos 36 po H

L x P x H (DESSUS 1,5 PO)

Z84S23HN	84 x 15 x 23.5	129	23	920\$	1028\$	s.o.	344\$
Z72S23HN	72 x 15 x 23.5	114	19.75	804\$	912\$	s.o.	257\$
Z71S23HN	71.7 x 15 x 23.5	113	19.75	804\$	895\$	s.o.	257\$
Z66S23HN	66 x 15 x 23.5	106	18.25	735\$	822\$	s.o.	257\$
Z60S23HN	60 x 15 x 23.5	99	16.5	651\$	729\$	s.o.	215\$
Z48S23HN	48 x 15 x 23.5	84	13.5	564\$	627\$	s.o.	171\$
Z42S23HN	42 x 15 x 23.5	76	11.75	523\$	580\$	s.o.	171\$
Z36S23HN	36 x 15 x 23.5	68	10.25	483\$	533\$	s.o.	144\$
Z30S23HN	30 x 15 x 23.5	61	8.5	449\$	497\$	s.o.	114\$

Le dos est doté d'un passe-câbles et d'une bande flexible pour la gestion de câbles. Expédiée montée, 1 boîte.

- Le dégagement d'une étagère avec un dessus de 1 po d'épaisseur entre la surface de travail et la face inférieure de la cantonnière est de 20,5 po; une étagère avec un dessus 1,5 po d'épaisseur, le dégagement est de 20 po.
- Le fil du bois est horizontal pour les parties supérieure et inférieure du panneau arrière.

Z84S36HN	84 x 15 x 36	206	33	1194\$	1302\$	s.o.	s.o.
Z72S36HN	72 x 15 x 36	181	28.25	1091\$	1182\$	s.o.	s.o.
Z71S36HN	71.7 x 15 x 36	173	28.25	1081\$	1172\$	s.o.	s.o.
Z66S36HN	66 x 15 x 36	161	26	1022\$	1109\$	s.o.	s.o.
Z60S36HN	60 x 15 x 36	150	23.75	955\$	1033\$	s.o.	s.o.

Une tablette fixe et **une cloisonnette fixe**. Le dos est doté d'un passe-câbles et d'une bande flexible pour la gestion de câbles. Expédiée montée, 1 boîte.

- Le dégagement d'une étagère avec un dessus de 1 po d'épaisseur entre la surface de travail et la face inférieure de la cantonnière est de 17,75 po; une étagère avec un dessus 1,5 po d'épaisseur, le dégagement est de 17,25 po.
- Le fil du bois est horizontal pour les parties supérieure et inférieure du panneau arrière.

Z48S36HN	48 x 15 x 36	123	19	788\$	851\$	s.o.	s.o.
Z42S36HN	42 x 15 x 36	112	16.75	727\$	784\$	s.o.	s.o.
Z36S36HN	36 x 15 x 36	100	14.5	669\$	719\$	s.o.	s.o.
Z30S36HN	30 x 15 x 36	89	12.25	606\$	648\$	s.o.	s.o.

Une tablette fixe. Le dos est doté d'un passe-câbles et d'une bande flexible pour la gestion de câbles. Expédiée montée, 1 boîte.

- Le dégagement d'une étagère avec un dessus de 1 po d'épaisseur entre la surface de travail et la face inférieure de la cantonnière est de 17,75 po; une étagère avec un dessus 1,5 po d'épaisseur, le dégagement est de 17,25 po.
- Le fil du bois est horizontal pour les parties supérieure et inférieure du panneau arrière.

Z72S36OHN	72 x 15 x 36	162	27.75	1502\$	1622\$	s.o.	s.o.
Z66S36OHN	66 x 15 x 36	152	25.5	1422\$	1532\$	s.o.	s.o.
Z60S36OHN	60 x 15 x 36	142	23.25	1337\$	1436\$	s.o.	s.o.
Z54S36OHN	54 x 15 x 36	133	21	1252\$	1343\$	s.o.	s.o.

Quatre compartiments. Le dos est doté d'un passe-câbles et d'une bande flexible pour la gestion de câbles. Expédiée montée, 1 boîte.

- Le dégagement d'une étagère avec un dessus de 1 po d'épaisseur entre la surface de travail et la face inférieure de la cantonnière est de 20,5 po; une étagère avec un dessus 1,5 po d'épaisseur, le dégagement est de 20 po.
- Le fil du bois est horizontal pour les parties supérieure et inférieure du panneau arrière.

À préciser

Fini - dessus
Épaisseur du dessus/chant
Fini - base

Options

Stratifié HP*

Accessoires

Tableau punaisable

ÉTAGÈRES OUVERTES

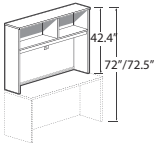

Étagère ouverte avec dos 42,4 po H

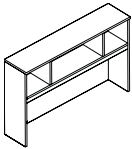

Étagère ouverte avec dos 42,4 po H

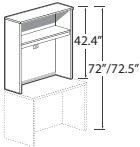

Étagère ouverte avec dos 42,4 po H

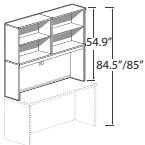

Étagère ouverte avec dos 54,9 po H

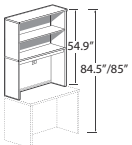

Étagère ouverte avec dos 54,9 po H

MODÈLE	DIMENSIONS	POIDS/LB	VOLUME/PI ³	DESSUS 1 PO	DESSUS 1,5 PO	VITRAGE+	STRATIFIÉ+
--------	------------	----------	------------------------	-------------	---------------	----------	------------

L x P x H (DESSUS 1,5 PO)

Z84S42HN	84 x 15 x 42.4	223	38.5	1273\$	1381\$	s.o.	s.o.
Z72S42HN	72 x 15 x 42.4	196	33	1175\$	1266\$	s.o.	s.o.
Z71S42HN	71.7 x 15 x 42.4	188	33	1166\$	1257\$	s.o.	s.o.
Z66S42HN	66 x 15 x 42.4	175	30.75	1100\$	1187\$	s.o.	s.o.
Z60S42HN	60 x 15 x 42.4	164	27.75	1030\$	1108\$	s.o.	s.o.

Une tablette fixe et **une cloisonnette fixe**. Le dos est doté d'un passe-câbles et d'une bande flexible pour la gestion de câbles. Expédiée montée, 1 boîte.

- Le dégagement d'une étagère avec un dessus de 1 po d'épaisseur entre la surface de travail et la face inférieure de la cantonnière est de 24,25 po; une étagère avec un dessus 1,5 po d'épaisseur, le dégagement est de 23,75 po.
- Le fil du bois est horizontal pour les parties supérieure et inférieure du panneau arrière.

Z72S42OHN	72 x 15 x 42.4	177	32.5	1676\$	1785\$	s.o.	s.o.
Z66S42OHN	66 x 15 x 42.4	166	29.75	1536\$	1635\$	s.o.	s.o.
Z60S42OHN	60 x 15 x 42.4	155	27.25	1444\$	1533\$	s.o.	s.o.
Z54S42OHN	54 x 15 x 42.4	145	24.5	1352\$	1433\$	s.o.	s.o.

Quatre compartiments. Le dos est doté d'un passe-câbles et d'une bande flexible pour la gestion de câbles. Expédiée montée, 1 boîte.

- Le dégagement d'une étagère avec un dessus de 1 po d'épaisseur entre la surface de travail et la face inférieure de la cantonnière est de 24,25 po; une étagère avec un dessus 1,5 po d'épaisseur, le dégagement est de 23,75 po.
- Le fil du bois est horizontal pour les parties supérieure et inférieure du panneau arrière.

Z48S42HN	48 x 15 x 42.4	134	22.25	851\$	914\$	s.o.	s.o.
Z42S42HN	42 x 15 x 42.4	123	19.5	788\$	845\$	s.o.	s.o.
Z36S42HN	36 x 15 x 42.4	110	17	721\$	771\$	s.o.	s.o.
Z30S42HN	30 x 15 x 42.4	105	14.25	653\$	695\$	s.o.	s.o.

Une tablette fixe. Le dos est doté d'un passe-câbles et d'une bande flexible pour la gestion de câbles. Expédiée montée, 1 boîte.

- Le dégagement d'une étagère avec un dessus de 1 po d'épaisseur entre la surface de travail et la face inférieure de la cantonnière est de 24,25 po; une étagère avec un dessus 1,5 po d'épaisseur, le dégagement est de 23,75 po.
- Le fil du bois est horizontal pour les parties supérieure et inférieure du panneau arrière.

Z84S55HN	84 x 15 x 54.9	306	62.5	2088\$	2200\$	s.o.	s.o.
Z72S55HN	72 x 15 x 54.9	272	53.75	1945\$	2042\$	s.o.	s.o.
Z71S55HN	71.7 x 15 x 54.9	271	53.75	1937\$	2034\$	s.o.	s.o.
Z66S55HN	66 x 15 x 54.9	254	49.5	1873\$	1967\$	s.o.	s.o.
Z60S55HN	60 x 15 x 54.9	238	45.25	1675\$	1759\$	s.o.	s.o.

Une tablette fixe et une tablette réglable (par compartiment). Le dos est doté d'un passe-câbles et d'une bande flexible pour la gestion de câbles. Expédiée facile à monter, 3 boîtes.

- Le dégagement d'une étagère avec un dessus de 1 po d'épaisseur entre la surface de travail et la face inférieure de la cantonnière est de 24,25 po; une étagère avec un dessus 1,5 po d'épaisseur, le dégagement est de 23,75 po.
- Le fil du bois est horizontal pour les parties supérieure et inférieure du panneau arrière.

Z48S55HN	48 x 15 x 54.9	183	36	1258\$	1321\$	s.o.	s.o.
Z42S55HN	42 x 15 x 54.9	168	31.5	1164\$	1221\$	s.o.	s.o.
Z36S55HN	36 x 15 x 54.9	149	27.25	1059\$	1109\$	s.o.	s.o.
Z30S55HN	30 x 15 x 54.9	132	23	963\$	1005\$	s.o.	s.o.

Une tablette fixe et une tablette réglable. Le dos est doté d'un passe-câbles et d'une bande flexible pour la gestion de câbles. Expédiée facile à monter, 2 boîtes.

- Le dégagement d'une étagère avec un dessus de 1 po d'épaisseur entre la surface de travail et la face inférieure de la cantonnière est de 24,25 po; une étagère avec un dessus 1,5 po d'épaisseur, le dégagement est de 23,75 po.
- Le fil du bois est horizontal pour les parties supérieure et inférieure du panneau arrière.

À préciser

Fini - dessus
Épaisseur du dessus/chant
Fini - base
Poignées*

Options

Numéro de clé*
Porte vitrée*

Accessoires

Tableau punaisable
Pigeonnier

ÉTAGÈRES OUVERTES **MODÈLE** **DIMENSIONS** **POIDS/LB** **VOLUME/PI³** **DESSUS 1 PO** **DESSUS 1,5 PO** **VITRAGE+** **STRATIFIÉ+**

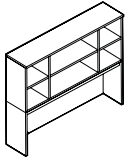

Étagère ouverte avec dos
54,9 po / 55,4 po H

L x P x H (DESSUS 1,5 PO)

Z72S550HN	72 x 15 x 54.9	242	26	2471\$	2585\$	s.o.	s.o.
Z66S550HN	66 x 15 x 54.9	228	24	2328\$	2435\$	s.o.	s.o.
Z60S550HN	60 x 15 x 54.9	214	22	2190\$	2286\$	s.o.	s.o.
Z54S550HN	54 x 15 x 54.9	199	19.75	2055\$	2142\$	s.o.	s.o.

Quatre compartiments. Le dos est doté d'un passe-câbles et d'une bande flexible pour la gestion de câbles. Expédiée facile à monter, 2 boîtes

- Le dégagement d'une étagère avec un dessus de 1 po d'épaisseur entre la surface de travail et la face inférieure de la cantonnière est de 24,25 po; une étagère avec un dessus 1,5 po d'épaisseur, le dégagement est de 23,75 po.
- Le fil du bois est horizontal pour les parties supérieure et inférieure du panneau arrière.

ÉTAGÈRES AVEC PORTES

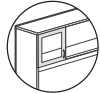
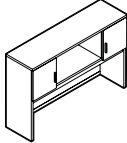

Portes vitrées en option

Étagère, 2 portes extérieures 36 po H*

Z72S36HOH	72 x 15 x 36	172	27.75	1760\$	1880\$	548\$	s.o.
Z66S36HOH	66 x 15 x 36	161	25.5	1680\$	1791\$	532\$	s.o.
Z60S36HOH	60 x 15 x 36	151	23.25	1576\$	1676\$	491\$	s.o.
Z54S36HOH	54 x 15 x 36	140	21	1488\$	1579\$	476\$	s.o.

Quatre compartiments. **Portes fermant les compartiments extérieurs uniquement.** Le dos est doté d'un passe-câbles et d'une bande flexible pour la gestion de câbles. Les portes se verrouillent. Expédiée montée, 1 boîte.

- Le dégagement d'une étagère avec un dessus de 1 po d'épaisseur entre la surface de travail et la face inférieure de la cantonnière est de 17,75 po; une étagère avec un dessus 1,5 po d'épaisseur, le dégagement est de 17,25 po.
- Le fil du bois est horizontal pour les parties supérieure et inférieure du panneau arrière.

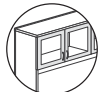
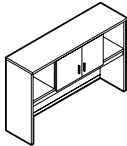

Portes vitrées en option

Étagère, 2 portes centrales 36 po H*

Z72S36OHO	72 x 15 x 36	173	27.75	1757\$	1884\$	553\$	s.o.
Z66S36OHO	66 x 15 x 36	162	25.5	1683\$	1793\$	537\$	s.o.
Z60S36OHO	60 x 15 x 36	151	23.25	1596\$	1695\$	518\$	s.o.
Z54S36OHO	54 x 15 x 36	141	21	1492\$	1582\$	483\$	s.o.

Quatre compartiments. **Portes fermant les compartiments centraux uniquement.** Le dos est doté d'un passe-câbles et d'une bande flexible pour la gestion de câbles. Les portes se verrouillent. Expédiée montée, 1 boîte.

- Le dégagement d'une étagère avec un dessus de 1 po d'épaisseur entre la surface de travail et la face inférieure de la cantonnière est de 17,75 po; une étagère avec un dessus 1,5 po d'épaisseur, le dégagement est de 17,25 po.
- Le fil du bois est horizontal pour les parties supérieure et inférieure du panneau arrière.

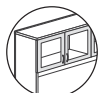
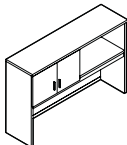

Portes vitrées en option

Étagère, 2 portes 36 po H - GAUCHE*

Z72S36HSL	72 x 15 x 36	169	27.75	1722\$	1842\$	547\$	s.o.
Z66S36HSL	66 x 15 x 36	157	25.5	1641\$	1751\$	529\$	s.o.
Z60S36HSL	60 x 15 x 36	146	23.25	1536\$	1636\$	492\$	s.o.
Z54S36HSL	54 x 15 x 36	135	21	1449\$	1540\$	483\$	s.o.

Deux portes à charnières à **gauche**, rangement ouvert à **droite**. Le dos est doté d'un passe-câbles et d'une bande flexible pour la gestion de câbles. Les portes se verrouillent. Expédiée montée, 1 boîte.

- Le dégagement d'une étagère avec un dessus de 1 po d'épaisseur entre la surface de travail et la face inférieure de la cantonnière est de 17,75 po; une étagère avec un dessus 1,5 po d'épaisseur, le dégagement est de 17,25 po.
- Le fil du bois est horizontal pour les parties supérieure et inférieure du panneau arrière.

À préciser

Fini - dessus
Épaisseur du dessus/chant
Fini - base
Poignées*

Options

Numéro de clé*
Porte vitrée*

Accessoires

Tableau punaisable
Pigeonnier

ÉTAGÈRES AVEC PORTES

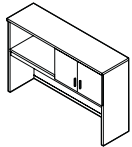

Portes vitrées en option

Étagère, 2 portes 36 po H - DROITE*

MODÈLE DIMENSIONS POIDS/LB VOLUME/PI³ DESSUS 1 PO DESSUS 1,5 PO VITRAGE+ STRATIFIÉ+

L x P x H (DESSUS 1,5 PO)

Z72S36HSR	72 x 15 x 36	169	27.75	1722\$	1842\$	547\$	s.o.
Z66S36HSR	66 x 15 x 36	157	25.5	1641\$	1751\$	529\$	s.o.
Z60S36HSR	60 x 15 x 36	146	23.25	1536\$	1636\$	492\$	s.o.
Z54S36HSR	54 x 15 x 36	135	21	1449\$	1540\$	483\$	s.o.

Deux portes à charnières à **droite**, rangement ouvert à **gauche**. Le dos est doté d'un passe-câbles et d'une bande flexible pour la gestion de câbles. Les portes se verrouillent. Expédiée montée, 1 boîte.

- Le dégagement d'une étagère avec un dessus de 1 po d'épaisseur entre la surface de travail et la face inférieure de la cantonnière est de 17,75 po; une étagère avec un dessus 1,5 po d'épaisseur, le dégagement est de 17,25 po.
- Le fil du bois est horizontal pour les parties supérieure et inférieure du panneau arrière.

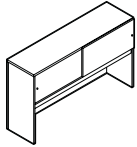

Étagère, portes vitrées coulissantes 36 po H

Z72S36HSD	72 x 15 x 36	178	29.3	3759\$	3880\$	s.o.	s.o.
Z66S36HSD	66 x 15 x 36	166	26.9	3510\$	3620\$	s.o.	s.o.
Z60S36HSD	60 x 15 x 36	154	24.5	3256\$	3356\$	s.o.	s.o.
Z54S36HSD	54 x 15 x 36	143	22.1	3011\$	3111\$	s.o.	s.o.

Les portes vitrées ne se verrouillent pas. Le dos est doté d'un passe-câbles et d'une bande flexible pour la gestion de câbles. Expédiée montée, 2 boîtes (portes vitrées expédiées séparément).

- Le dégagement d'une étagère avec un dessus de 1 po d'épaisseur entre la surface de travail et la face inférieure de la cantonnière est de 17,75 po; une étagère avec un dessus 1,5 po d'épaisseur, le dégagement est de 17,25 po.
- Le fil du bois est horizontal pour les parties supérieure et inférieure du panneau arrière.

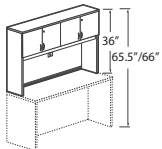

Portes vitrées en option

Étagère avec dos et portes 36 po H*

Z84S36H	84 x 15 x 36	231	33	1639\$	1747\$	1322\$	s.o.
Z72S36H	72 x 15 x 36	201	28.25	1522\$	1613\$	1207\$	s.o.
Z71S36H	71.7 x 15 x 36	193	28.25	1511\$	1602\$	1205\$	s.o.
Z66S36H	66 x 15 x 36	179	26	1436\$	1523\$	1146\$	s.o.
Z60S36H	60 x 15 x 36	167	23.75	1337\$	1415\$	1077\$	s.o.

Une tablette fixe et **une cloisonnette fixe**. Le dos est doté d'un passe-câbles et d'une bande flexible pour la gestion de câbles. Les portes se verrouillent. Expédiée montée, 1 boîte.

- Le dégagement d'une étagère avec un dessus de 1 po d'épaisseur entre la surface de travail et la face inférieure de la cantonnière est de 17,75 po; une étagère avec un dessus 1,5 po d'épaisseur, le dégagement est de 17,25 po.
- Le fil du bois est horizontal pour les parties supérieure et inférieure du panneau arrière.

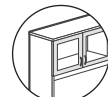
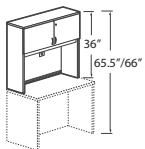

Portes vitrées en option

Étagère avec dos et portes 36 po H*

Z48S36H	48 x 15 x 36	136	19	1048\$	1111\$	686\$	s.o.
Z42S36H	42 x 15 x 36	124	16.75	952\$	1009\$	661\$	s.o.
Z36S36H	36 x 15 x 36	110	14.5	870\$	920\$	605\$	s.o.
Z30S36H	30 x 15 x 36	98	12.25	793\$	835\$	542\$	s.o.

Une tablette fixe. Le dos est doté d'un passe-câbles et d'une bande flexible pour la gestion de câbles. Les portes se verrouillent. Expédiée montée, 1 boîte.

- Le dégagement d'une étagère avec un dessus de 1 po d'épaisseur entre la surface de travail et la face inférieure de la cantonnière est de 17,75 po; une étagère avec un dessus 1,5 po d'épaisseur, le dégagement est de 17,25 po.
- Le fil du bois est horizontal pour les parties supérieure et inférieure du panneau arrière.

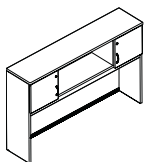

Portes vitrées en option

Étagère, 2 portes extérieures 42,4 po H*

Z72S42HOH	72 x 15 x 42.4	187	32.5	1937\$	2046\$	548\$	s.o.
Z66S42HOH	66 x 15 x 42.4	176	29.75	1792\$	1892\$	532\$	s.o.
Z60S42HOH	60 x 15 x 42.4	164	27.25	1681\$	1772\$	491\$	s.o.
Z54S42HOH	54 x 15 x 42.4	153	24.5	1588\$	1669\$	476\$	s.o.

Quatre compartiments. **Portes fermant les compartiments extérieurs uniquement**. Le dos est doté d'un passe-câbles et d'une bande flexible pour la gestion de câbles. Les portes se verrouillent. Expédiée montée, 1 boîte.

- Le dégagement d'une étagère avec un dessus de 1 po d'épaisseur entre la surface de travail et la face inférieure de la cantonnière est de 24,25 po; une étagère avec un dessus 1,5 po d'épaisseur, le dégagement est de 23,75 po.
- Le fil du bois est horizontal pour les parties supérieure et inférieure du panneau arrière.

À préciser

Fini - dessus
Épaisseur du dessus/chant Poignées
Fini - base
Poignées*

Options

Numéro de clé*
Porte vitrée*

Accessoires

Tableau punaisable
Pigeonnier

ÉTAGÈRES AVEC PORTES **MODÈLE** **DIMENSIONS** **POIDS/LB** **VOLUME/PI³** **DESSUS 1 PO** **DESSUS 1,5 PO** **VITRAGE+** **STRATIFIÉ+**

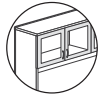
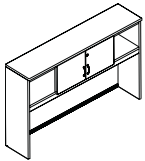

Portes vitrées en option

Étagère, 2 portes centrales 42,4 po H*

L x P x H (DESSUS 1,5 PO)

Z72S42OHO	72 x 15 x 42,4	188	32,5	1939\$	2049\$	553\$	s.o.
Z66S42OHO	66 x 15 x 42,4	176	29,75	1796\$	1895\$	537\$	s.o.
Z60S42OHO	60 x 15 x 42,4	165	27,25	1704\$	1793\$	518\$	s.o.
Z54S42OHO	54 x 15 x 42,4	153	24,5	1592\$	1673\$	483\$	s.o.

Quatre compartiments. **Portes fermant les compartiments centraux uniquement.** Le dos est doté d'un passe-câbles et d'une bande flexible pour la gestion de câbles. Les portes se verrouillent. Expédiée montée, 1 boîte.

- Le dégagement d'une étagère avec un dessus de 1 po d'épaisseur entre la surface de travail et la face inférieure de la cantonnière est de 24,25 po; une étagère avec un dessus 1,5 po d'épaisseur, le dégagement est de 23,75 po.
- Le fil du bois est horizontal pour les parties supérieure et inférieure du panneau arrière.

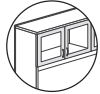
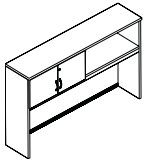

Portes vitrées en option

Étagère, 2 portes 42,4 po H - GAUCHE*

Z72S42HSL	72 x 15 x 42,4	184	32,5	1896\$	2005\$	547\$	s.o.
Z66S42HSL	66 x 15 x 42,4	171	29,75	1750\$	1850\$	529\$	s.o.
Z60S42HSL	60 x 15 x 42,4	159	27,25	1642\$	1731\$	492\$	s.o.
Z54S42HSL	54 x 15 x 42,4	148	24,5	1549\$	1630\$	483\$	s.o.

Deux portes à charnières à **gauche**, rangement ouvert à **droite.** Le dos est doté d'un passe-câbles et d'une bande flexible pour la gestion de câbles. Les portes se verrouillent. Expédiée montée, 1 boîte.

- Le dégagement d'une étagère avec un dessus de 1 po d'épaisseur entre la surface de travail et la face inférieure de la cantonnière est de 24,25 po; une étagère avec un dessus 1,5 po d'épaisseur, le dégagement est de 23,75 po.
- Le fil du bois est horizontal pour les parties supérieure et inférieure du panneau arrière.

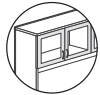
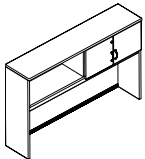

Portes vitrées en option

Étagère, 2 portes 42,4 po H - DROITE*

Z72S42HSR	72 x 15 x 42,4	184	32,5	1896\$	2005\$	547\$	s.o.
Z66S42HSR	66 x 15 x 42,4	171	29,75	1750\$	1850\$	529\$	s.o.
Z60S42HSR	60 x 15 x 42,4	159	27,25	1642\$	1731\$	492\$	s.o.
Z54S42HSR	54 x 15 x 42,4	148	24,5	1549\$	1630\$	483\$	s.o.

Deux portes à charnières à **droite**, rangement ouvert à **gauche.** Le dos est doté d'un passe-câbles et d'une bande flexible pour la gestion de câbles. Les portes se verrouillent. Expédiée montée, 1 boîte.

- Le dégagement d'une étagère avec un dessus de 1 po d'épaisseur entre la surface de travail et la face inférieure de la cantonnière est de 24,25 po; une étagère avec un dessus 1,5 po d'épaisseur, le dégagement est de 23,75 po.
- Le fil du bois est horizontal pour les parties supérieure et inférieure du panneau arrière.

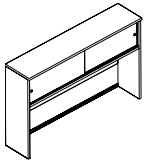

Étagère, portes vitrées coulissantes 42,4 po H

Z72S42HSD	72 x 15 x 42,4	193	34	3926\$	4036\$	s.o.	s.o.
Z66S42HSD	66 x 15 x 42,4	180	31,2	3620\$	3719\$	s.o.	s.o.
Z60S42HSD	60 x 15 x 42,4	168	24,5	3359\$	3449\$	s.o.	s.o.
Z54S42HSD	54 x 15 x 42,4	156	25,6	3111\$	3192\$	s.o.	s.o.

Les portes vitrées ne se verrouillent pas. Le dos est doté d'un passe-câbles et d'une bande flexible pour la gestion de câbles. Expédiée montée, 2 boîtes (portes vitrées expédiées séparément).

- Le dégagement d'une étagère avec un dessus de 1 po d'épaisseur entre la surface de travail et la face inférieure de la cantonnière est de 24,25 po; une étagère avec un dessus 1,5 po d'épaisseur, le dégagement est de 23,75 po.
- Le fil du bois est horizontal pour les parties supérieure et inférieure du panneau arrière.

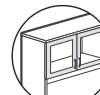
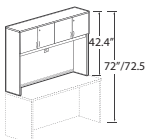

Portes vitrées en option

Étagère avec dos et portes 42,4 po H*

Z84S42H	84 x 15 x 42,4	247	38,5	1818\$	1926\$	1322\$	s.o.
Z72S42H	72 x 15 x 42,4	217	33	1609\$	1700\$	1207\$	s.o.
Z71S42H	71.7 x 15 x 42,4	207	33	1599\$	1690\$	1205\$	s.o.
Z66S42H	66 x 15 x 42,4	194	30,75	1514\$	1601\$	1146\$	s.o.
Z60S42H	60 x 15 x 42,4	180	27,75	1412\$	1490\$	1077\$	s.o.

Une tablette fixe et **une cloisonnette fixe.** Le dos est doté d'un passe-câbles et d'une bande flexible pour la gestion de câbles. Les portes se verrouillent. Expédiée montée, 1 boîte.

- Le dégagement d'une étagère avec un dessus de 1 po d'épaisseur entre la surface de travail et la face inférieure de la cantonnière est de 24,25 po; une étagère avec un dessus 1,5 po d'épaisseur, le dégagement est de 23,75 po.
- Le fil du bois est horizontal pour les parties supérieure et inférieure du panneau arrière.

À préciser	Options	Accessoires
Fini - dessus	Numéro de clé*	Tableau punaisable
Épaisseur du dessus/chant	Porte vitrée*	Pigeonnier
Fini - base		
Poignées*		

ÉTAGÈRES AVEC PORTES

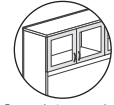
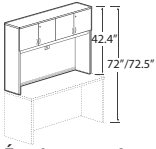

Portes vitrées en option

Étagère avec dos et portes 42,4 po H

MODÈLE DIMENSIONS POIDS/LB VOLUME/PI³ DESSUS 1 PO DESSUS 1,5 PO VITRAGE+ STRATIFIÉ+

L x P x H (DESSUS 1,5 PO)

Z48S42H	48 x 15 x 42.4	148	22.25	1113\$	1176\$	686\$	s.o.
Z42S42H	42 x 15 x 42.4	134	19.5	1008\$	1065\$	661\$	s.o.
Z36S42H	36 x 15 x 42.4	120	17	923\$	973\$	605\$	s.o.
Z30S42H	30 x 15 x 42.4	106	14.25	845\$	887\$	542\$	s.o.

Une tablette fixe. Le dos est doté d'un passe-câbles et d'une bande flexible pour la gestion de câbles. Les portes se verrouillent. Expédiée montée, 1 boîte.

- Le dégagement d'une étagère avec un dessus de 1 po d'épaisseur entre la surface de travail et la face inférieure de la cantonnière est de 24,25 po; une étagère avec un dessus 1,5 po d'épaisseur, le dégagement est de 23,75 po.
- Le fil du bois est horizontal pour les parties supérieure et inférieure du panneau arrière.

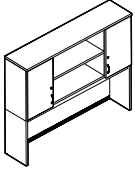

Portes vitrées en option

Étagère, 2 portes extérieures 55 po H

Z72S55HOH	72 x 15 x 54.9	262	26	2822\$	2935\$	785\$	s.o.
Z66S55HOH	66 x 15 x 54.9	246	24	2675\$	2781\$	768\$	s.o.
Z60S55HOH	60 x 15 x 54.9	229	22	2499\$	2673\$	699\$	s.o.
Z54S55HOH	54 x 15 x 54.9	213	19.75	2363\$	2527\$	683\$	s.o.

Portes fermant les compartiments extérieurs uniquement. Le dos est doté d'un passe-câbles et d'une bande flexible pour la gestion de câbles. Les portes se verrouillent. Expédiée facile à monter, 2 boîtes.

- Le dégagement d'une étagère avec un dessus de 1 po d'épaisseur entre la surface de travail et la face inférieure de la cantonnière est de 24,25 po; une étagère avec un dessus 1,5 po d'épaisseur, le dégagement est de 23,75 po.
- Le fil du bois est horizontal pour les parties supérieure et inférieure du panneau arrière.

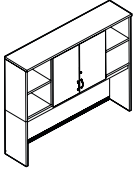

Portes vitrées en option

Étagère, 2 portes centrales 55 po H

Z72S55OHO	72 x 15 x 54.9	263	26	2824\$	2938\$	788\$	s.o.
Z66S55OHO	66 x 15 x 54.9	247	24	2677\$	2784\$	774\$	s.o.
Z60S55OHO	60 x 15 x 54.9	230	22	2538\$	2634\$	703\$	s.o.
Z54S55OHO	54 x 15 x 54.9	214	19.75	2365\$	2452\$	689\$	s.o.

Portes fermant les compartiments centraux uniquement. Le dos est doté d'un passe-câbles et d'une bande flexible pour la gestion de câbles. Les portes se verrouillent. Expédiée facile à monter, 2 boîtes.

- Le dégagement d'une étagère avec un dessus de 1 po d'épaisseur entre la surface de travail et la face inférieure de la cantonnière est de 24,25 po; une étagère avec un dessus 1,5 po d'épaisseur, le dégagement est de 23,75 po.
- Le fil du bois est horizontal pour les parties supérieure et inférieure du panneau arrière.

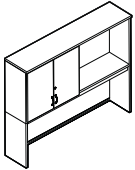

Portes vitrées en option

Étagère, 2 portes 55 po H - GAUCHE

Z72S55HSL	72 x 15 x 54.9	258	26	2726\$	2839\$	757\$	s.o.
Z66S55HSL	66 x 15 x 54.9	237	24	2602\$	2708\$	743\$	s.o.
Z60S55HSL	60 x 15 x 54.9	221	22	2413\$	2509\$	699\$	s.o.
Z54S55HSL	54 x 15 x 54.9	204	19.75	2290\$	2377\$	689\$	s.o.

Deux portes à charnières à **gauche**, rangement ouvert à **droite**. Le dos est doté d'un passe-câbles et d'une bande flexible pour la gestion de câbles. Les portes se verrouillent. Expédiée facile à monter, 2 boîtes.

- Le dégagement d'une étagère avec un dessus de 1 po d'épaisseur entre la surface de travail et la face inférieure de la cantonnière est de 24,25 po; une étagère avec un dessus 1,5 po d'épaisseur, le dégagement est de 23,75 po.
- Le fil du bois est horizontal pour les parties supérieure et inférieure du panneau arrière.

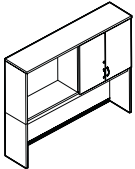

Portes vitrées en option

Étagère, 2 portes 55 po H - DROITE*

Z72S55HSR	72 x 15 x 54.9	258	26	2726\$	2839\$	757\$	s.o.
Z66S55HSR	66 x 15 x 54.9	237	24	2602\$	2708\$	743\$	s.o.
Z60S55HSR	60 x 15 x 54.9	221	22	2413\$	2509\$	699\$	s.o.
Z54S55HSR	54 x 15 x 54.9	204	19.75	2290\$	2377\$	689\$	s.o.

Deux portes à charnières à **droite**, rangement ouvert à **gauche**. Le dos est doté d'un passe-câbles et d'une bande flexible pour la gestion de câbles. Les portes se verrouillent. Expédiée facile à monter, 2 boîtes.

- Le dégagement d'une étagère avec un dessus de 1 po d'épaisseur entre la surface de travail et la face inférieure de la cantonnière est de 24,25 po; une étagère avec un dessus 1,5 po d'épaisseur, le dégagement est de 23,75 po.
- Le fil du bois est horizontal pour les parties supérieure et inférieure du panneau arrière.

À préciser

Fini - dessus
Épaisseur du dessus/chant
Fini - base
Poignées

Options

Numéro de clé
Porte vitrée

Accessoires

Tableau punaisable
Pigeonnier

ÉTAGÈRES AVEC PORTES **MODÈLE** **DIMENSIONS** **POIDS/LB** **VOLUME/PI³** **DESSUS 1 PO** **DESSUS 1,5 PO** **VITRAGE+** **STRATIFIÉ+**

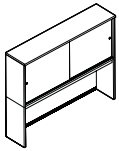

Étagère, portes vitrées coulissantes 55 po H*

	L x P x H							
Z72S55HSD	72 x 15 x 54.9	271	28.6	5336\$	5449\$	s.o.	s.o.	
Z66S55HSD	66 x 15 x 54.9	253	26.4	4989\$	5095\$	s.o.	s.o.	
Z60S55HSD	60 x 15 x 54.9	235	24.2	4617\$	4713\$	s.o.	s.o.	
Z54S55HSD	54 x 15 x 54.9	217	21.8	4276\$	4363\$	s.o.	s.o.	

Les portes vitrées ne se verrouillent pas. Le dos est doté d'un passe-câbles et d'une bande flexible pour la gestion de câbles. Expédié facile à monter, 3 boîtes (portes vitrées expédiées séparément).

- Le dégagement d'une étagère avec un dessus de 1 po d'épaisseur entre la surface de travail et la face inférieure de la cantonnière est de 24,25 po; une étagère avec un dessus 1,5 po d'épaisseur, le dégagement est de 23,75 po.
- Le fil du bois est horizontal pour les parties supérieure et inférieure du panneau arrière.

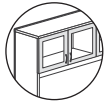
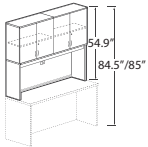

Portes vitrées en option

Étagère avec dos et portes 54,9 po H*

Z84S55H	84 x 15 x 54.9	349	62.5	2761\$	2873\$	1924\$	s.o.
Z72S55H	72 x 15 x 54.9	308	53.75	2487\$	2598\$	1737\$	s.o.
Z71S55H	71.7 x 15 x 54.9	307	53.75	2477\$	2574\$	1720\$	s.o.
Z66S55H	66 x 15 x 54.9	287	49.5	2346\$	2440\$	1637\$	s.o.
Z60S55H	60 x 15 x 54.9	269	45.25	2156\$	2240\$	1521\$	s.o.

Une tablette fixe et une tablette réglable (par compartiment). Le dos est doté d'un passe-câbles et d'une bande flexible pour la gestion de câbles. Les portes se verrouillent. Expédiée facile à monter, 3 boîtes.

- Le dégagement d'une étagère avec un dessus de 1 po d'épaisseur entre la surface de travail et la face inférieure de la cantonnière est de 24,25 po; une étagère avec un dessus 1,5 po d'épaisseur, le dégagement est de 23,75 po.
- Le fil du bois est horizontal pour les parties supérieure et inférieure du panneau arrière.

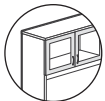
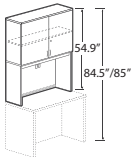

Portes vitrées en option

Étagère avec dos et portes 54,9 po H*

Z48S55H	48 x 15 x 54.9	207	36	1601\$	1652\$	1062\$	s.o.
Z42S55H	42 x 15 x 54.9	188	31.5	1459\$	1516\$	961\$	s.o.
Z36S55H	36 x 15 x 54.9	167	27.25	1330\$	1380\$	870\$	s.o.
Z30S55H	30 x 15 x 54.9	148	23	1202\$	1244\$	761\$	s.o.

Une tablette fixe et une tablette réglable. Le dos est doté d'un passe-câbles et d'une bande flexible pour la gestion de câbles. Les portes se verrouillent. Expédiée facile à monter, 2 boîtes.

- Le dégagement d'une étagère avec un dessus de 1 po d'épaisseur entre la surface de travail et la face inférieure de la cantonnière est de 24,25 po; une étagère avec un dessus 1,5 po d'épaisseur, le dégagement est de 23,75 po.
- Le fil du bois est horizontal pour les parties supérieure et inférieure du panneau arrière.

PIGEONNIERS

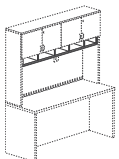

Pigeonnier horizontal**

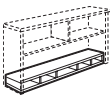

ZHS84	82 x 12 x 5.7	49	3.34	803\$	s.o.	s.o.	s.o.
ZHS72	70 x 12 x 5.7	49	3	699\$	s.o.	s.o.	s.o.
ZHS71	69.6 x 12 x 5.7	49	3	699\$	s.o.	s.o.	s.o.
ZHS66	63.9 x 12 x 5.7	46	2.8	658\$	s.o.	s.o.	s.o.
ZHS60	58 x 12 x 5.7	42	2.5	630\$	s.o.	s.o.	s.o.
ZHS48	45.9 x 12 x 5.7	33	2	470\$	s.o.	s.o.	s.o.
ZHS42	40 x 12 x 5.7	29	2	439\$	s.o.	s.o.	s.o.
ZHS36	33.9 x 12 x 5.7	26	2	414\$	s.o.	s.o.	s.o.

Pour plus de rangement. Peut se monter à la position supérieure ou inférieure d'une étagère (comme illustré uniquement). Expédié facile à monter, 1 boîte.

- Offert dans tous les finis mélaminés de série. Se reporter à la page 111.

À préciser

Fini - dessus* Fini - coquille**
 Épaisseur du dessus/chant*
 Fini - base*
 Poignées*

Options

Numéro de clé*
 Porte vitrée (ZxxS55H uniquement)

Accessoires

Tableau punaisable*
 Pigeonnier*

PIGEONNIERS

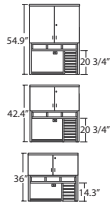
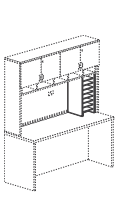

Pigeonnier vertical**

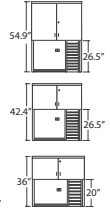
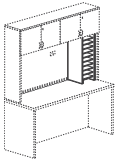

Pigeonnier vertical**

MODÈLE DIMENSIONS POIDS/LB VOLUME/PI³ DESSUS 1 PO DESSUS 1,5 PO VITRAGE+ STRATIFIÉ+

	L x P x H (DESSUS 1,5 PO)							
ZVS21	13.42	x 11.81 x 20.24	30	1.8	352\$	S.O.	S.O.	S.O.
ZVS14	13.42	x 11.81 x 13.83	24	1.8	287\$	S.O.	S.O.	S.O.

S'utilise de pair avec un pigeonnier horizontal. Peut s'installer sur le pigeonnier horizontal ou sous celui-ci. **Ce module n'est pas autoportant.** Expédié facile à monter, 1 boîte.

- La coquille du pigeonnier vertical est offerte dans tous les finis mélaminés de série. Se reporter à la page 111.
- Les tablettes des pigeonniers sont offertes dans un fini noir (BK) ou cobalt brossé (BC), à préciser.
Utiliser un fini cobalt brossé pour s'agencer aux poignées finies argenté.
- Lorsque le pigeonnier est utilisé de pair avec une étagère et un tableau punaisable, réduire la largeur de ce dernier de 12,5 po.

ZVS26	13.42	x 11.81 x 25.91	36	1.8	425\$	S.O.	S.O.	S.O.
ZVS20	13.42	x 11.81 x 19.5	29	1.8	340\$	S.O.	S.O.	S.O.

Ce module n'est pas autoportant. Expédié facile à monter, 1 boîte.

- La coquille du pigeonnier vertical est offerte dans tous les finis mélaminés de série. Se reporter à la page 111.
- Les tablettes des pigeonniers sont offertes dans un fini noir (BK) ou cobalt brossé (BC), à préciser.
Utiliser un fini cobalt brossé pour s'agencer aux poignées finies argenté.
- La cantonnière doit être retirée.
- Lorsque le pigeonnier est utilisé de pair avec une étagère et un tableau punaisable, réduire la largeur de ce dernier de 12,5 po.

PIGEONNIERS DE TRANSITION

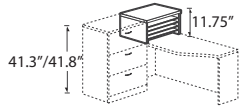

Pigeonnier de transition 11,75 po H*

Z24L12PH	24 x 24	x 11.75	63	2.7	702\$	770\$	S.O.	S.O.
Z20L12PH	20 x 24	x 11.75	56	2.7	619\$	676\$	S.O.	S.O.
Z16L12PH	16 x 24	x 11.75	46	1.6	567\$	618\$	S.O.	S.O.
Z24M12PH	24 x 20	x 11.75	55	2.7	619\$	676\$	S.O.	S.O.
Z20M12PH	20 x 20	x 11.75	48	2.7	549\$	597\$	S.O.	S.O.
Z16M12PH	16 x 20	x 11.75	40	1.6	499\$	538\$	S.O.	S.O.
Z24S12PH	24 x 16	x 11.75	43	1.6	570\$	620\$	S.O.	S.O.
Z20S12PH	20 x 16	x 11.75	38	1.6	503\$	540\$	S.O.	S.O.
Z16S12PH	16 x 16	x 11.75	33	1.6	471\$	505\$	S.O.	S.O.

Se place sur le dessus d'un retour et assure la transition de la hauteur entre la surface de travail et un module de rangement de 41,3 po/41,8 po H. Coquille du pigeonnier et quatre tablettes. Expédié facile à monter, 1 boîte.

- La coquille du pigeonnier est offerte dans tous les finis mélaminés de série. Se reporter à la page 111.
- Les tablettes des pigeonniers sont offertes dans un fini noir (BK) ou cobalt brossé (BC), à préciser.
Utiliser un fini cobalt brossé pour s'agencer aux poignées finies argenté.

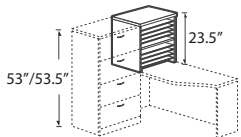

Pigeonnier de transition 23,5 po H*

Z24L23PH	24 x 24	x 23.5	101	2.7	1271\$	1337\$	S.O.	S.O.
Z20L23PH	20 x 24	x 23.5	88	2.7	1111\$	1168\$	S.O.	S.O.
Z16L23PH	16 x 24	x 23.5	76	2.7	1038\$	1089\$	S.O.	S.O.
Z24M23PH	24 x 20	x 23.5	87	2.7	1113\$	1170\$	S.O.	S.O.
Z20M23PH	20 x 20	x 23.5	76	2.7	972\$	1020\$	S.O.	S.O.
Z16M23PH	16 x 20	x 23.5	64	1.6	891\$	930\$	S.O.	S.O.
Z24S23PH	24 x 16	x 23.5	74	2.7	1052\$	1102\$	S.O.	S.O.
Z20S23PH	20 x 16	x 23.5	65	2.7	920\$	959\$	S.O.	S.O.
Z16S23PH	16 x 16	x 23.5	54	1.6	842\$	876\$	S.O.	S.O.

Se place sur le dessus d'un retour et assure la transition de la hauteur entre la surface de travail et un module de rangement de 53 po/53,5 po H. Coquille du pigeonnier et quatre tablettes. Expédié facile à monter, 1 boîte.

- La coquille du pigeonnier est offerte dans tous les finis mélaminés de série. Se reporter à la page 111.
- Les tablettes des pigeonniers sont offertes dans un fini noir (BK) ou cobalt brossé (BC), à préciser.
Utiliser un fini cobalt brossé pour s'agencer aux poignées finies argenté.

À préciser

- Finis - dessus*
- Épaisseur du dessus/chant*
- Finis - base*
- Finis - coquille**

TABLETTES FLOTTANTES **MODÈLE** **DIMENSIONS** **POIDS/LB** **VOLUME/PI³** **DESSUS 1 PO** **DESSUS 1,5 PO** **VITRAGE+** **STRATIFIÉ+**

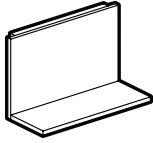

Tablette flottante 20 po H

	L x P x H (DESSUS 1,5 PO)							
ZFS4220	42 x 14.25 x 20		55	2.75	684\$	726\$	s.o.	s.o.
ZFS3620	36 x 14.25 x 20		47	2.4	615\$	651\$	s.o.	s.o.
ZFS3020	30 x 14.25 x 20		39	2	523\$	553\$	s.o.	s.o.
ZFS2420	24 x 14.25 x 20		33	1.9	463\$	492\$	s.o.	s.o.

Correspond aux modules de 71,9 po/72,4 p H. Comprend de série une fixation en J prémontée pour montage mural. Un embout est nécessaire à la fin d'une course de tablettes flottantes. Les embouts sont vendus séparément, se reporter à la page 236. Expédié facile à monter, 1 boîte.

- **NOTA** : Il convient de prendre toutes les précautions nécessaires lorsqu'on monte un rangement à un mur ou à une cloison. Le rangement doit être assujéti aux montants du mur à l'aide d'ancrages appropriés, faute de quoi il pourrait chuter, risquant de provoquer des blessures. **Fixations non comprises.** Les ferrures choisies doivent être appropriées au matériau du mur. Consulter un installateur professionnel.

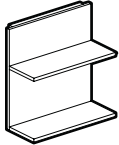

Tablette flottante double 32,5 po H

ZF2S4232	42 x 14.25 x 32.5		85	3.3	980\$	1022\$	s.o.	s.o.
ZF2S3632	36 x 14.25 x 32.5		73	2.9	877\$	913\$	s.o.	s.o.
ZF2S3032	30 x 14.25 x 32.5		60	2.5	746\$	776\$	s.o.	s.o.
ZF2S2432	24 x 14.25 x 32.5		50	2.4	659\$	689\$	s.o.	s.o.

Correspond aux modules de 84,4 po/84,9 po H. Comprend de série une fixation en J prémontée pour montage mural. Un embout est nécessaire à la fin d'une course de tablettes flottantes. Les embouts sont vendus séparément, se reporter à la page 236. Expédié facile à monter, 1 boîte.

- **NOTA** : Il convient de prendre toutes les précautions nécessaires lorsqu'on monte un rangement à un mur ou à une cloison. Le rangement doit être assujéti aux montants du mur à l'aide d'ancrages appropriés, faute de quoi il pourrait chuter, risquant de provoquer des blessures. **Fixations non comprises.** Les ferrures choisies doivent être appropriées au matériau du mur. Consulter un installateur professionnel.

MURS AVEC RANGEMENT SURÉLEVÉ

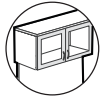
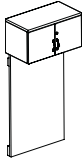

Portes vitrées en option

Mur avec rangement fermé 66 po H*

Z4266WS	42 x 16 x 66		122	8.25	1650\$	1717\$	600\$	s.o.
Z3666WS	36 x 16 x 66		113	8.8	1525\$	1567\$	550\$	s.o.
Z3066WS	30 x 16 x 66		97	7.5	1390\$	1429\$	491\$	s.o.
Z2466WS	24 x 16 x 66		79	6.6	1227\$	1269\$	443\$	s.o.

Comprend de série une fixation en J prémontée pour montage mural. Les portes se verrouillent. Un embout est nécessaire à la fin d'une course de modules muraux. Les embouts sont vendus séparément, se reporter à la page 236. Expédié facile à monter, 2 boîtes.

- **NOTA** : Il convient de prendre toutes les précautions nécessaires lorsqu'on monte un rangement à un mur ou à une cloison. Le rangement doit être assujéti aux montants du mur à l'aide d'ancrages appropriés, faute de quoi il pourrait chuter, risquant de provoquer des blessures. **Ferrures de montage non comprises.** Les ferrures choisies doivent être appropriées au matériau du mur. Consulter un installateur professionnel.

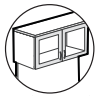
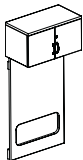

Portes vitrées en option

Mur avec rangement fermé et découpe d'accès 66 po H*

Z4266WSO	42 x 16 x 66		112	9.3	1760\$	1828\$	600\$	s.o.
Z3666WSO	36 x 16 x 66		100	8.1	1602\$	1663\$	550\$	s.o.
Z3066WSO	30 x 16 x 66		85	6.75	1395\$	1452\$	491\$	s.o.
Z2466WSO	24 x 16 x 66		70	6.2	1238\$	1279\$	443\$	s.o.

Comprend de série une fixation en J prémontée pour montage mural. Les portes se verrouillent. Un embout est nécessaire à la fin d'une course de modules muraux. Les embouts sont vendus séparément, se reporter à la page 236. Expédié facile à monter, 2 boîtes.

- **NOTA** : Il convient de prendre toutes les précautions nécessaires lorsqu'on monte un rangement à un mur ou à une cloison. Le rangement doit être assujéti aux montants du mur à l'aide d'ancrages appropriés, faute de quoi il pourrait chuter, risquant de provoquer des blessures. **Ferrures de montage non comprises.** Les ferrures choisies doivent être appropriées au matériau du mur. Consulter un installateur professionnel.

À préciser

Fini - dessus Poignées*
Épaisseur du dessus/chant
Fini - panneau mural
Fini - tablette ou devant de porte en mélamine

Options

Numéro de clé*
Porte vitrée*
Empl. découpe-passe-câbles/bloc d'alim.*
Embout

MURS AVEC RANGEMENT SURÉLEVÉ

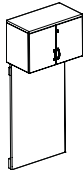

Portes vitrées en option

Mur avec rangement fermé 72 po H*

MODÈLE DIMENSIONS POIDS/LB VOLUME/PI³ DESSUS 1 PO DESSUS 1,5 PO VITRAGE+ STRATIFIÉ+

L x P x H (DESSUS 1,5 PO)

Z4272WS	42 x 16 x 72.4	134	10.2	1760\$	1848\$	689\$	s.o.
Z3672WS	36 x 16 x 72.4	119	9.45	1695\$	1772\$	628\$	s.o.
Z3072WS	30 x 16 x 72.4	102	8.1	1491\$	1555\$	561\$	s.o.
Z2472WS	24 x 16 x 72.4	84	6.6	1307\$	1358\$	510\$	s.o.

Comprend de série une fixation en J prémontée pour montage mural. Les portes se verrouillent. Un embout est nécessaire à la fin d'une course de modules muraux. Les embouts sont vendus séparément, se reporter à la page 236. Expédié facile à monter, 2 boîtes.

• **NOTA** : Il convient de prendre toutes les précautions nécessaires lorsqu'on monte un rangement à un mur ou à une cloison. Le rangement doit être assujéti aux montants du mur à l'aide d'ancrages appropriés, faute de quoi il pourrait chuter, risquant de provoquer des blessures. **Ferrures de montage non comprises**. Les ferrures choisies doivent être appropriées au matériau du mur. Consulter un installateur professionnel.

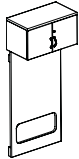

Portes vitrées en option

Mur avec rangement fermé et découpe d'accès 72 po H*

Z4272WSO	42 x 16 x 72.4	120	9.3	1777\$	1864\$	689\$	s.o.
Z3672WSO	36 x 16 x 72.4	105	8.65	1711\$	1788\$	628\$	s.o.
Z3072WSO	30 x 16 x 72.4	91	7.5	1503\$	1590\$	561\$	s.o.
Z2472WSO	24 x 16 x 72.4	74	6.2	1317\$	1369\$	510\$	s.o.

Comprend de série une fixation en J prémontée pour montage mural. Les portes se verrouillent. La grande découpe permet un accès direct au mur et aux installations électriques. Un embout est nécessaire à la fin d'une course de modules muraux. Les embouts sont vendus séparément, se reporter à la page 236. Expédié facile à monter, 2 boîtes.

• **NOTA** : Il convient de prendre toutes les précautions nécessaires lorsqu'on monte un rangement à un mur ou à une cloison. Le rangement doit être assujéti aux montants du mur à l'aide d'ancrages appropriés, faute de quoi il pourrait chuter, risquant de provoquer des blessures. **Ferrures de montage non comprises**. Les ferrures choisies doivent être appropriées au matériau du mur. Consulter un installateur professionnel.

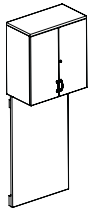

Portes vitrées en option

Mur avec rangement fermé 84 po H*

Z4284WS	42 x 16 x 84.9	134	10.2	2178\$	2265\$	956\$	s.o.
Z3684WS	36 x 16 x 84.9	119	9.45	2068\$	2159\$	871\$	s.o.
Z3084WS	30 x 16 x 84.9	102	8.1	1817\$	1881\$	773\$	s.o.
Z2484WS	24 x 16 x 84.9	84	6.6	1601\$	1653\$	703\$	s.o.

Comprend de série une fixation en J prémontée pour montage mural. Tablette intérieure fixe. Les portes se verrouillent. Un embout est nécessaire à la fin d'une course de modules muraux. Les embouts sont vendus séparément, se reporter à la page 236. Expédié facile à monter, 2 boîtes.

• **NOTA** : Il convient de prendre toutes les précautions nécessaires lorsqu'on monte un rangement à un mur ou à une cloison. Le rangement doit être assujéti aux montants du mur à l'aide d'ancrages appropriés, faute de quoi il pourrait chuter, risquant de provoquer des blessures. **Ferrures de montage non comprises**. Les ferrures choisies doivent être appropriées au matériau du mur. Consulter un installateur professionnel.

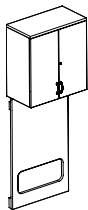

Portes vitrées en option

Mur avec rangement fermé et découpe d'accès 84 po H*

Z4284WSO	42 x 16 x 84.9	120	9.3	2195\$	2282\$	956\$	s.o.
Z3684WSO	36 x 16 x 84.9	105	8.65	2085\$	2175\$	871\$	s.o.
Z3084WSO	30 x 16 x 84.9	91	7.5	1832\$	1895\$	773\$	s.o.
Z2484WSO	24 x 16 x 84.9	74	6.2	1610\$	1661\$	703\$	s.o.

Comprend de série une fixation en J prémontée pour montage mural. Tablette intérieure fixe. Les portes se verrouillent. La grande découpe permet un accès direct au mur et aux installations électriques. Un embout est nécessaire à la fin d'une course de modules muraux. Les embouts sont vendus séparément, se reporter à la page 236. Expédié facile à monter, 2 boîtes.

• **NOTA** : Il convient de prendre toutes les précautions nécessaires lorsqu'on monte un rangement à un mur ou à une cloison. Le rangement doit être assujéti aux montants du mur à l'aide d'ancrages appropriés, faute de quoi il pourrait chuter, risquant de provoquer des blessures. **Ferrures de montage non comprises**. Les ferrures choisies doivent être appropriées au matériau du mur. Consulter un installateur professionnel.

À préciser

Fini - dessus Poignées
Épaisseur du dessus/chant
Fini - panneau mural
Fini - devant de porte en mélaminé

Options

Numéro de clé
Porte vitrée
Empl. découpe-passe-câbles/bloc d'alim.
Embout

MURS AVEC TABLETTES FLOTTANTES MODÈLE DIMENSIONS POIDS/LB VOLUME/PI³ DESSUS 1 PO DESSUS 1,5 PO VITRAGE+ STRATIFIÉ+

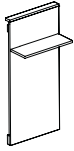

Mur avec tablette flottante 66 po H

	L x P x H (DESSUS 1,5 PO)							
ZF1S42660	42 x 14.25 x 66		119	7.5	1288\$	1331\$	s.o.	s.o.
ZF1S3666	36 x 14.25 x 66		105	6.6	1121\$	1158\$	s.o.	s.o.
ZF1S3066	30 x 14.25 x 66		88	5.7	969\$	1005\$	s.o.	s.o.
ZF1S2466	24 x 14.25 x 66		67	4.7	836\$	862\$	s.o.	s.o.

Tablette à position fixe, 10,75 po P. Comprend de série une fixation en J prémontée pour montage mural. Un embout est nécessaire à la fin d'une course de tablettes flottantes. Les embouts sont vendus séparément, se reporter à la page 236. Expédié facile à monter, 1 boîte.

- **NOTA** : Il convient de prendre toutes les précautions nécessaires lorsqu'on monte un rangement à un mur ou à une cloison. Le rangement doit être assujéti aux montants du mur à l'aide d'ancrages appropriés, faute de quoi il pourrait chuter, risquant de provoquer des blessures. **Ferrures de montage non comprises.** Les ferrures choisies doivent être appropriées au matériau du mur. Consulter un installateur professionnel.

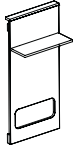

Mur avec tablette flottante et découpe d'accès 66 po H

ZF1S42660	42 x 14.25 x 66		112	7.5	1300\$	1342\$	s.o.	s.o.
ZF1S36660	36 x 14.25 x 66		99	6.6	1135\$	1168\$	s.o.	s.o.
ZF1S30660	30 x 14.25 x 66		83	5.7	974\$	1010\$	s.o.	s.o.
ZF1S24660	24 x 14.25 x 66		67	4.7	836\$	862\$	s.o.	s.o.

Tablette à position fixe, 10,75 po P. Comprend de série une fixation en J prémontée pour montage mural. La grande découpe permet un accès direct au mur et aux installations électriques. Un embout est nécessaire à la fin d'une course de tablettes flottantes. Les embouts sont vendus séparément, se reporter à la page 236. Expédié facile à monter, 1 boîte.

- **NOTA** : Il convient de prendre toutes les précautions nécessaires lorsqu'on monte un rangement à un mur ou à une cloison. Le rangement doit être assujéti aux montants du mur à l'aide d'ancrages appropriés, faute de quoi il pourrait chuter, risquant de provoquer des blessures. **Ferrures de montage non comprises.** Les ferrures choisies doivent être appropriées au matériau du mur. Consulter un installateur professionnel.

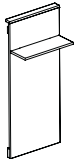

Mur avec tablette flottante 72 po H

ZF1S4272	42 x 14.25 x 72.4		129	8	1357\$	1400\$	s.o.	s.o.
ZF1S3672	36 x 14.25 x 72.4		112	7.1	1185\$	1216\$	s.o.	s.o.
ZF1S3072	30 x 14.25 x 72.4		94	6.1	1041\$	1077\$	s.o.	s.o.
ZF1S2472	24 x 14.25 x 72.4		75	5	884\$	910\$	s.o.	s.o.

Tablette à position fixe, 10,75 po P. Comprend de série une fixation en J prémontée pour montage mural. Un embout est nécessaire à la fin d'une course de tablettes flottantes. Les embouts sont vendus séparément, se reporter à la page 236. Expédié facile à monter, 1 boîte.

- **NOTA** : Il convient de prendre toutes les précautions nécessaires lorsqu'on monte un rangement à un mur ou à une cloison. Le rangement doit être assujéti aux montants du mur à l'aide d'ancrages appropriés, faute de quoi il pourrait chuter, risquant de provoquer des blessures. **Ferrures de montage non comprises.** Les ferrures choisies doivent être appropriées au matériau du mur. Consulter un installateur professionnel.

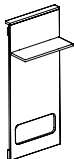

Mur avec tablette flottante et découpe d'accès 72 po H*

ZF1S42720	42 x 14.25 x 72.4		122	8	1374\$	1410\$	s.o.	s.o.
ZF1S36720	36 x 14.25 x 72.4		106	7.1	1200\$	1233\$	s.o.	s.o.
ZF1S30720	30 x 14.25 x 72.4		89	6.1	1058\$	1095\$	s.o.	s.o.
ZF1S24720	24 x 14.25 x 72.4		72	5	890\$	921\$	s.o.	s.o.

Tablette à position fixe, 10,75 po P. Comprend de série une fixation en J prémontée pour montage mural. La grande découpe permet un accès direct au mur et aux installations électriques. Un embout est nécessaire à la fin d'une course de tablettes flottantes. Les embouts sont vendus séparément, se reporter à la page 236. Expédié facile à monter, 1 boîte.

- **NOTA** : Il convient de prendre toutes les précautions nécessaires lorsqu'on monte un rangement à un mur ou à une cloison. Le rangement doit être assujéti aux montants du mur à l'aide d'ancrages appropriés, faute de quoi il pourrait chuter, risquant de provoquer des blessures. **Ferrures de montage non comprises.** Les ferrures choisies doivent être appropriées au matériau du mur. Consulter un installateur professionnel.

À préciser

Fini - dessus
Épaisseur du dessus/chant
Fini - panneau mural
Fini - tablette

Options

Empl. découpe-passe-câbles/bloc d'alim.
Embout

MURS AVEC TABLETTES FLOTTANTES MODÈLE DIMENSIONS POIDS/LB VOLUME/PI³ DESSUS 1 PO DESSUS 1,5 PO VITRAGE+ STRATIFIÉ+

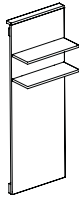

Mur avec tablettes flottantes 84 po H

	L x P x H (DESSUS 1,5 PO)							
ZF2S4284	42 x 14.25 x 84.9		160	9.5	1595\$	1637\$	s.o.	s.o.
ZF2S3684	36 x 14.25 x 84.9		138	8.4	1374\$	1421\$	s.o.	s.o.
ZF2S3084	30 x 14.25 x 84.9		115	7.1	1209\$	1237\$	s.o.	s.o.
ZF2S2484	24 x 14.25 x 84.9		92	6.25	1052\$	1078\$	s.o.	s.o.

Tablettes à position fixe, 10,75 po P. Comprend de série une fixation en J prémontée pour montage mural. Un embout est nécessaire à la fin d'une course de tablettes flottantes. Les embouts sont vendus séparément, se reporter à la page 236. Expédié facile à monter, 1 boîte.

- **NOTA** : Il convient de prendre toutes les précautions nécessaires lorsqu'on monte un rangement à un mur ou à une cloison. Le rangement doit être assujéti aux montants du mur à l'aide d'ancrages appropriés, faute de quoi il pourrait chuter, risquant de provoquer des blessures. **Ferrures de montage non comprises**. Les ferrures choisies doivent être appropriées au matériau du mur. Consulter un installateur professionnel.

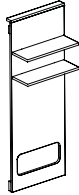

Mur avec tablettes flottantes et découpe d'accès 84 po H

ZF2S42840	42 x 14.25 x 84.9		140	9.5	1604\$	1646\$	s.o.	s.o.
ZF2S36840	36 x 14.25 x 84.9		130	8.4	1389\$	1431\$	s.o.	s.o.
ZF2S30840	30 x 14.25 x 84.9		108	7.1	1316\$	1342\$	s.o.	s.o.
ZF2S24840	24 x 14.25 x 84.9		87	6.25	1058\$	1084\$	s.o.	s.o.

Tablettes à position fixe, 10,75 po P. Comprend de série une fixation en J prémontée pour montage mural. La grande découpe permet un accès direct au mur et aux installations électriques. Un embout est nécessaire à la fin d'une course de tablettes flottantes. Les embouts sont vendus séparément, se reporter à la page 236. Expédié facile à monter, 1 boîte.

- **NOTA** : Il convient de prendre toutes les précautions nécessaires lorsqu'on monte un rangement à un mur ou à une cloison. Le rangement doit être assujéti aux montants du mur à l'aide d'ancrages appropriés, faute de quoi il pourrait chuter, risquant de provoquer des blessures. **Ferrures de montage non comprises**. Les ferrures choisies doivent être appropriées au matériau du mur. Consulter un installateur professionnel.

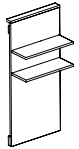

Mur avec tablettes flottantes 66 po H

ZF2S4266	42 x 14.25 x 66		132	7.5	1327\$	1369\$	s.o.	s.o.
ZF2S3666	36 x 14.25 x 66		115	6.6	1148\$	1184\$	s.o.	s.o.
ZF2S3066	30 x 14.25 x 66		96	5.7	998\$	1028\$	s.o.	s.o.
ZF2S2466	24 x 14.25 x 66		77	4.7	851\$	881\$	s.o.	s.o.

Tablettes à position fixe, 10,75 po P. Comprend de série une fixation en J prémontée pour montage mural. Un embout est nécessaire à la fin d'une course de tablettes flottantes. Les embouts sont vendus séparément, se reporter à la page 236. Expédié facile à monter, 1 boîte.

- **NOTA** : Il convient de prendre toutes les précautions nécessaires lorsqu'on monte un rangement à un mur ou à une cloison. Le rangement doit être assujéti aux montants du mur à l'aide d'ancrages appropriés, faute de quoi il pourrait chuter, risquant de provoquer des blessures. **Ferrures de montage non comprises**. Les ferrures choisies doivent être appropriées au matériau du mur. Consulter un installateur professionnel.

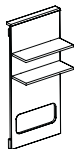

Mur avec tablettes flottantes et découpe d'accès 66 po H

ZF2S42660	42 x 14.25 x 66		125	7.5	1342\$	1385\$	s.o.	s.o.
ZF2S36660	36 x 14.25 x 66		109	6.6	1163\$	1199\$	s.o.	s.o.
ZF2S30660	30 x 14.25 x 66		91	5.7	1009\$	1040\$	s.o.	s.o.
ZF2S24660	24 x 14.25 x 66		74	4.7	862\$	891\$	s.o.	s.o.

Tablettes à position fixe, 10,75 po P. Comprend de série une fixation en J prémontée pour montage mural. La grande découpe permet un accès direct au mur et aux installations électriques. Un embout est nécessaire à la fin d'une course de tablettes flottantes. Les embouts sont vendus séparément, se reporter à la page 236. Expédié facile à monter, 1 boîte.

- **NOTA** : Il convient de prendre toutes les précautions nécessaires lorsqu'on monte un rangement à un mur ou à une cloison. Le rangement doit être assujéti aux montants du mur à l'aide d'ancrages appropriés, faute de quoi il pourrait chuter, risquant de provoquer des blessures. **Ferrures de montage non comprises**. Les ferrures choisies doivent être appropriées au matériau du mur. Consulter un installateur professionnel.

À préciser

Fini - dessus
Épaisseur du dessus/chant
Fini - panneau mural
Fini - tablette

Options

Empl. découpe-passe-câbles/bloc d'alim.
Embout

MURS AVEC TABLETTES FLOTTANTES MODÈLE DIMENSIONS POIDS/LB VOLUME/PI³ DESSUS 1 PO DESSUS 1,5 PO VITRAGE+ STRATIFIÉ+

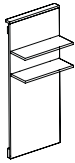

Mur avec tablettes flottantes 72 po H

	L x P x H (DESSUS 1,5 PO)							
ZF2S4272	42 x 14.25 x 72.4	142	8	1395\$	1437\$	s.o.	s.o.	
ZF2S3672	36 x 14.25 x 72.4	122	7.1	1212\$	1247\$	s.o.	s.o.	
ZF2S3072	30 x 14.25 x 72.4	102	6.1	1076\$	1106\$	s.o.	s.o.	
ZF2S2472	24 x 14.25 x 72.4	82	5	908\$	938\$	s.o.	s.o.	

Tablette à position fixe, 10,75 po P. Comprend de série une fixation en J prémontée pour montage mural. Un embout est nécessaire à la fin d'une course de tablettes flottantes. Les embouts sont vendus séparément, se reporter à la page 236. Expédié facile à monter, 1 boîte.

- **NOTE** : Il convient de prendre toutes les précautions nécessaires lorsqu'on monte un rangement à un mur ou à une cloison. Le rangement doit être assujéti aux montants du mur à l'aide d'ancrages appropriés, faute de quoi il pourrait chuter, risquant de provoquer des blessures. **Ferrures de montage non comprises**. Les ferrures choisies doivent être appropriées au matériau du mur. Consulter un installateur professionnel.

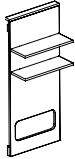

Mur avec tablettes flottantes et découpe d'accès 72 po H*

ZF2S42720	42 x 14.25 x 72.4	135	8	1412\$	1454\$	s.o.	s.o.	
ZF2S36720	36 x 14.25 x 72.4	116	7.1	1228\$	1263\$	s.o.	s.o.	
ZF2S30720	30 x 14.25 x 72.4	97	6.1	1086\$	1116\$	s.o.	s.o.	
ZF2S24720	24 x 14.25 x 72.4	79	5	919\$	949\$	s.o.	s.o.	

Tablette à position fixe, 10,75 po P. Comprend de série une fixation en J prémontée pour montage mural. La grande découpe permet un accès direct au mur et aux installations électriques. Un embout est nécessaire à la fin d'une course de tablettes flottantes. Les embouts sont vendus séparément, se reporter à la page 236. Expédié facile à monter, 1 boîte.

- **NOTA** : Il convient de prendre toutes les précautions nécessaires lorsqu'on monte un rangement à un mur ou à une cloison. Le rangement doit être assujéti aux montants du mur à l'aide d'ancrages appropriés, faute de quoi il pourrait chuter, risquant de provoquer des blessures. **Ferrures de montage non comprises**. Les ferrures choisies doivent être appropriées au matériau du mur. Consulter un installateur professionnel.

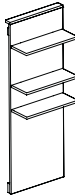

Mur avec tablettes flottantes 84 po H

ZF3S4284	42 x 14.25 x 84.9	173	9.5	1631\$	1673\$	s.o.	s.o.	
ZF3S3684	36 x 14.25 x 84.9	148	8.4	1412\$	1448\$	s.o.	s.o.	
ZF3S3084	30 x 14.25 x 84.9	123	7.1	1241\$	1271\$	s.o.	s.o.	
ZF3S2484	24 x 14.25 x 84.9	99	6.25	1077\$	1106\$	s.o.	s.o.	

Tablette à position fixe, 10,75 po P. Comprend de série une fixation en J prémontée pour montage mural. Un embout est nécessaire à la fin d'une course de tablettes flottantes. Les embouts sont vendus séparément, se reporter à la page 236. Expédié facile à monter, 1 boîte.

- **NOTA** : Il convient de prendre toutes les précautions nécessaires lorsqu'on monte un rangement à un mur ou à une cloison. Le rangement doit être assujéti aux montants du mur à l'aide d'ancrages appropriés, faute de quoi il pourrait chuter, risquant de provoquer des blessures. **Ferrures de montage non comprises**. Les ferrures choisies doivent être appropriées au matériau du mur. Consulter un installateur professionnel.

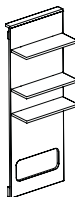

Mur avec tablettes flottantes et découpe d'accès 84 po H*

ZF3S42840	42 x 14.25 x 84.9	163	9.5	1647\$	1689\$	s.o.	s.o.	
ZF3S36840	36 x 14.25 x 84.9	140	8.4	1427\$	1463\$	s.o.	s.o.	
ZF3S30840	30 x 14.25 x 84.9	116	7.1	1346\$	1377\$	s.o.	s.o.	
ZF3S24840	24 x 14.25 x 84.9	94	6.25	1081\$	1111\$	s.o.	s.o.	

Tablette à position fixe, 10,75 po P. Comprend de série une fixation en J prémontée pour montage mural. La grande découpe permet un accès direct au mur et aux installations électriques. Un embout est nécessaire à la fin d'une course de tablettes flottantes. Les embouts sont vendus séparément, se reporter à la page 236. Expédié facile à monter, 1 boîte.

- **NOTA** : Il convient de prendre toutes les précautions nécessaires lorsqu'on monte un rangement à un mur ou à une cloison. Le rangement doit être assujéti aux montants du mur à l'aide d'ancrages appropriés, faute de quoi il pourrait chuter, risquant de provoquer des blessures. **Ferrures de montage non comprises**. Les ferrures choisies doivent être appropriées au matériau du mur. Consulter un installateur professionnel.

À préciser

- Fini - dessus
- Épaisseur du dessus/chant
- Fini - panneau mural
- Fini - tablette

Options

- Empl. découpe-passe-câbles/bloc d'alim.
- Embout

PANNEAUX MURAUX MODÈLE DIMENSIONS POIDS/LB VOLUME/PI³ DESSUS 1 PO DESSUS 1,5 PO VITRAGE+ STRATIFIÉ+



Panneau mural 66 po H

	L x P x H (DESSUS 1,5 PO)						
ZWHP4266	42 x 3.5 x 66	99	7.5	1139\$	1181\$	s.o.	s.o.
ZWHP3666	36 x 3.5 x 66	90	6.6	904\$	940\$	s.o.	s.o.
ZWHP3066	30 x 3.5 x 66	75	5.7	783\$	813\$	s.o.	s.o.
ZWHP2466	24 x 3.5 x 66	61	4.7	670\$	700\$	s.o.	s.o.

Comprend de série une fixation en J prémontée pour montage mural. Un embout est nécessaire à la fin d'une course de tablettes flottantes. Les embouts sont vendus séparément, se reporter à la page 236. Expédié facile à monter, 1 boîte.

• **NOTA** : Il convient de prendre toutes les précautions nécessaires lorsqu'on monte un rangement à un mur ou à une cloison. Le rangement doit être assujéti aux montants du mur à l'aide d'ancrages appropriés, faute de quoi il pourrait chuter, risquant de provoquer des blessures. **Ferrures de montage non comprises**. Les ferrures choisies doivent être appropriées au matériau du mur. Consulter un installateur professionnel.

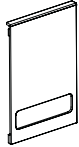

Panneau mural avec découpe d'accès 66 po H

ZWHP42660	42 x 3.5 x 66	90	7.5	1156\$	1198\$	s.o.	s.o.
ZWHP36660	36 x 3.5 x 66	82	6.6	919\$	955\$	s.o.	s.o.
ZWHP30660	30 x 3.5 x 66	69	5.7	795\$	826\$	s.o.	s.o.
ZWHP24660	24 x 3.5 x 66	56	4.7	679\$	709\$	s.o.	s.o.

Comprend de série une fixation en J prémontée pour montage mural. La grande découpe permet un accès direct au mur et aux installations électriques. Un embout est nécessaire à la fin d'une course de tablettes flottantes. Les embouts sont vendus séparément, se reporter à la page 236. Expédié facile à monter, 1 boîte.

• **NOTA** : Il convient de prendre toutes les précautions nécessaires lorsqu'on monte un rangement à un mur ou à une cloison. Le rangement doit être assujéti aux montants du mur à l'aide d'ancrages appropriés, faute de quoi il pourrait chuter, risquant de provoquer des blessures. **Ferrures de montage non comprises**. Les ferrures choisies doivent être appropriées au matériau du mur. Consulter un installateur professionnel.



Panneau mural 72 po H

ZWHP4272	42 x 3.5 x 72.4	113	8	1112\$	1154\$	s.o.	s.o.
ZWHP3672	36 x 3.5 x 72.4	97	7.1	969\$	1004\$	s.o.	s.o.
ZWHP3072	30 x 3.5 x 72.4	81	6.1	861\$	891\$	s.o.	s.o.
ZWHP2472	24 x 3.5 x 72.4	67	5	724\$	754\$	s.o.	s.o.

Comprend de série une fixation en J prémontée pour montage mural. Un embout est nécessaire à la fin d'une course de tablettes flottantes. Les embouts sont vendus séparément, se reporter à la page 236. Expédié facile à monter, 1 boîte.

• **NOTA** : Il convient de prendre toutes les précautions nécessaires lorsqu'on monte un rangement à un mur ou à une cloison. Le rangement doit être assujéti aux montants du mur à l'aide d'ancrages appropriés, faute de quoi il pourrait chuter, risquant de provoquer des blessures. **Ferrures de montage non comprises**. Les ferrures choisies doivent être appropriées au matériau du mur. Consulter un installateur professionnel.



Panneau mural avec découpe d'accès 72 po H

ZWHP42720	42 x 3.5 x 72.4	104	8	1128\$	1170\$	s.o.	s.o.
ZWHP36720	36 x 3.5 x 72.4	89	7.1	983\$	1018\$	s.o.	s.o.
ZWHP30720	30 x 3.5 x 72.4	75	6.1	872\$	902\$	s.o.	s.o.
ZWHP24720	24 x 3.5 x 72.4	62	5	735\$	765\$	s.o.	s.o.

Comprend de série une fixation en J prémontée pour montage mural. La grande découpe permet un accès direct au mur et aux installations électriques. Un embout est nécessaire à la fin d'une course de tablettes flottantes. Les embouts sont vendus séparément, se reporter à la page 236. Expédié facile à monter, 1 boîte.

• **NOTA** : Il convient de prendre toutes les précautions nécessaires lorsqu'on monte un rangement à un mur ou à une cloison. Le rangement doit être assujéti aux montants du mur à l'aide d'ancrages appropriés, faute de quoi il pourrait chuter, risquant de provoquer des blessures. **Ferrures de montage non comprises**. Les ferrures choisies doivent être appropriées au matériau du mur. Consulter un installateur professionnel.

À préciser

Fini - dessus
Épaisseur du dessus/chant
Fini - panneau mural

Options

Empl. découpe-passe-câbles/bloc d'alim.
Embout

PANNEAUX MURAUX **MODÈLE** **DIMENSIONS** **POIDS/LB** **VOLUME/PI³** **DESSUS 1 PO** **DESSUS 1,5 PO** **VITRAGE+** **STRATIFIÉ+**

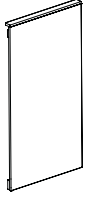

Panneau mural 84 po H

L x P x H (DESSUS 1,5 PO)

ZWHP4284	42 x 3.5 x 84.9	128	9.5	1187\$	1229\$	s.o.	s.o.
ZWHP3684	36 x 3.5 x 84.9	111	8.4	1045\$	1081\$	s.o.	s.o.
ZWHP3084	30 x 3.5 x 84.9	92	7.1	930\$	960\$	s.o.	s.o.
ZWHP2484	24 x 3.5 x 84.9	75	6.25	802\$	831\$	s.o.	s.o.

Comprend de série une fixation en J prémontée pour montage mural. Un embout est nécessaire à la fin d'une course de tablettes flottantes. Les embouts sont vendus séparément, se reporter à la page 236. Expédié facile à monter, 1 boîte.

- **NOTA** : Il convient de prendre toutes les précautions nécessaires lorsqu'on monte un rangement à un mur ou à une cloison. Le rangement doit être assujéti aux montants du mur à l'aide d'ancrages appropriés, faute de quoi il pourrait chuter, risquant de provoquer des blessures. **Ferrures de montage non comprises.** Les ferrures choisies doivent être appropriées au matériau du mur. Consulter un installateur professionnel.

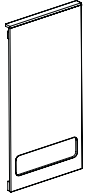

Panneau mural avec découpe d'accès 84 po H

ZWHP4284O	42 x 3.5 x 84.9	119	9.5	1203\$	1245\$	s.o.	s.o.
ZWHP3684O	36 x 3.5 x 84.9	103	8.4	1059\$	1095\$	s.o.	s.o.
ZWHP3084O	30 x 3.5 x 84.9	86	7.1	942\$	972\$	s.o.	s.o.
ZWHP2484O	24 x 3.5 x 84.9	70	6.25	811\$	841\$	s.o.	s.o.

Comprend de série une fixation en J prémontée pour montage mural. La grande découpe permet un accès direct au mur et aux installations électriques. Un embout est nécessaire à la fin d'une course de tablettes flottantes. Les embouts sont vendus séparément, se reporter à la page 236. Expédié facile à monter, 1 boîte.







- **NOTA** : Il convient de prendre toutes les précautions nécessaires lorsqu'on monte un rangement à un mur ou à une cloison. Le rangement doit être assujéti aux montants du mur à l'aide d'ancrages appropriés, faute de quoi il pourrait chuter, risquant de provoquer des blessures. **Ferrures de montage non comprises.** Les ferrures choisies doivent être appropriées au matériau du mur. Consulter un installateur professionnel.

À préciser

Fini - dessus
Épaisseur du dessus/chant
Fini - panneau mural

Options

Empl. découpe-passe-câbles/bloc d'alim.
Embout

EMBOUTS	MODÈLE	DIMENSIONS	POIDS/LB	VOLUME P ³	PRIX	
 Embout  Embout  Embout  Embout  Embout  Embout  Embout		L x P x H				
	ZEFC19	2.5 x 0.75 x 17	1.5	0.25	189\$	
	Pour tablette flottante de 20 po H : ZFSxxxx.					
	ZEFC32	2.5 x 0.75 x 30	2	2	304\$	
	Pour tablette flottante double de 32,5 po H : ZF2Sxxxx.					
	ZEFC49	2.5 x 0.75 x 47	3	1.2	405\$	
	Pour murs avec rangements surélevés de 65,5 po/66 po H : Zxx66WS ou Zxx66WSO.					
ZEFC52	2.5 x 0.75 x 50	4	1.3	431\$		
Pour murs avec rangements surélevés de 71,9 po/72,4 po H ou de 84,4 po/84,9 po H Zxx72WS : Zxx72WS, Zxx72WSO, Zxx84WS ou Zxx84WSO						
ZEFC66	2.5 x 0.75 x 64	4	4	527\$		
Pour panneaux muraux de 65,5 po/66 po H, avec ou sans tablettes : ZF1Sxx66, ZF1Sxx66O, ZF2Sxx66, ZF2Sxx66O, ZWHPxx66 ou ZWHPxx66O.						
ZEFC72	2.5 x 0.75 x 70.5	4	4	568\$		
Pour panneaux muraux de 71,9 po/72,4 po H, avec ou sans tablettes : ZF1Sxx72, ZF1Sxx72O, ZF2Sxx72, ZF2Sxx72O, ZWHPxx72 ou ZWHPxx72O.						
ZEFC84	2.5 x 0.75 x 83	5	4.5	670\$		
Pour panneaux muraux de 84,4 po/84,9 po H, avec ou sans tablettes : ZF1Sxx84, ZF1Sxx84O, ZF2Sxx84, ZF2Sxx84O, ZWHPxx84 ou ZWHPxx84O.						

À préciser
Fini - base

TABLEAUX PUNAISABLES POUR ÉTAGÈRES

NOTES : Les tableaux punaisables peuvent être garnis des textiles suivants :

- Anchrage
- Textiles pour sièges de Global*
- Lola
- Merge

Pour un tableau punaisable sur mesure de moins de 82 po L sur 21 po H, utiliser le prix du module de dimensions supérieures suivant et ajouter 5 %. Par exemple : ZTB4921 - module de dimensions supérieures suivant - ZTB5821 + 5 %.

* Communiquer avec le service à la clientèle pour les prix.

TABLEAUX PUNAISABLES, 23,5 PO H



Tableau punaisable

MODÈLE	DIMENSIONS L x P x H	POIDS/LB	VOLUME P ³	PRIX
ZTB8217	82 x 0.62 x 17	8.2	2	502\$

S'utilise dans l'étagère **Z84S23HN**. Vis de montage comprises.

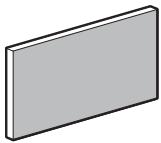

Tableau punaisable

ZTB7017	70 x 0.62 x 17	7	1.3	356\$
---------	----------------	---	-----	--------------

S'utilise dans l'étagère **Z72S23HN**. Vis de montage comprises.

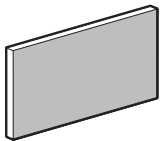

Tableau punaisable

ZTB6917	69 x 0.62 x 17	7	1.3	353\$
---------	----------------	---	-----	--------------

S'utilise dans l'étagère **Z71S23HN**. Vis de montage comprises.

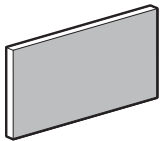

Tableau punaisable

ZTB6417	64 x 0.62 x 17	6.4	1.3	345\$
---------	----------------	-----	-----	--------------

S'utilise dans l'étagère **Z66S23HN**. Vis de montage comprises.

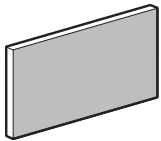

Tableau punaisable

ZTB5817	58 x 0.62 x 17	5.8	1.08	339\$
---------	----------------	-----	------	--------------

S'utilise dans l'étagère **Z60S23HN**. Vis de montage comprises.

À préciser
Textile

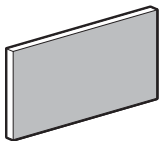
TABLEAUX PUNAISABLES, 23,5 PO H **MODÈLE** **DIMENSIONS** **POIDS/LB** **VOLUME P³** **PRIX**



Tableau punaisable

L x P x H					
ZTB4617	46 x 0.62 x 17	4.6	0.85		327\$

S'utilise dans l'étagère **Z48S23HN**. Vis de montage comprises.

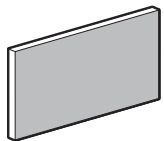

Tableau punaisable

ZTB4017	40 x 0.62 x 17	4	0.85		313\$
---------	----------------	---	------	--	--------------

S'utilise dans l'étagère **Z42S23HN**. Vis de montage comprises.

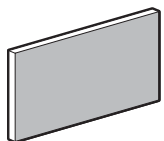

Tableau punaisable

ZTB3417	34 x 0.62 x 17	3.4	0.85		206\$
---------	----------------	-----	------	--	--------------

S'utilise dans l'étagère **Z36S23HN**. Vis de montage comprises.

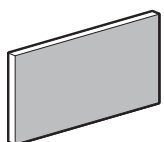

Tableau punaisable

ZTB2817	28 x 0.62 x 17	2.8	0.85		196\$
---------	----------------	-----	------	--	--------------

S'utilise dans l'étagère **Z30S23HN**. Vis de montage comprises.

POUR ÉTAGÈRES DE 36 PO H

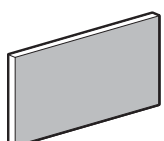

Tableau punaisable

ZTB8216	82 x 0.62 x 15.5	8.2	2		485\$
---------	------------------	-----	---	--	--------------

S'utilise dans l'étagère **Z84S36H** ou **Z84S36HN**. Vis de montage comprises.

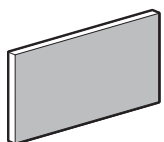

Tableau punaisable

ZTB7016	70 x 0.62 x 15.5	7	1.3		356\$
---------	------------------	---	-----	--	--------------

S'utilise dans l'étagère **Z72S36H** ou **Z72S36HN**. Vis de montage comprises.

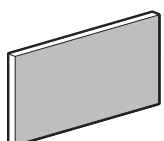

Tableau punaisable

ZTB6916	69.5 x 0.62 x 15.5	7	1.3		353\$
---------	--------------------	---	-----	--	--------------

S'utilise dans l'étagère **Z71S36H** ou **Z71S36HN**. Vis de montage comprises.

À préciser
Textile

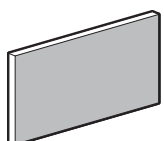
TABLEAUX PUNAISABLES, 36 PO H		MODÈLE	DIMENSIONS	POIDS/LB	VOLUME P ³	PRIX
			L x P x H			
	Tableau punaisable	ZTB6416	64 x 0.62 x 15.5	6.4	1.3	345\$
		S'utilise dans l'étagère Z66S36H ou Z66S36HN . Vis de montage comprises.				
	Tableau punaisable	ZTB5816	58 x 0.62 x 15.5	5.8	1.08	339\$
		S'utilise dans l'étagère Z60S36H ou Z60S36HN . Vis de montage comprises.				
	Tableau punaisable	ZTB4616	46 x 0.62 x 15.5	4.6	0.85	327\$
		S'utilise dans l'étagère Z48S36H ou Z48S36HN . Vis de montage comprises.				
	Tableau punaisable	ZTB4016	40 x 0.62 x 15.5	4	0.85	313\$
		S'utilise dans l'étagère Z42S36H ou Z42S36HN . Vis de montage comprises.				
	Tableau punaisable	ZTB3416	34 x 0.62 x 15.5	3.4	0.85	206\$
		S'utilise dans l'étagère Z36S36H ou Z36S36HN . Vis de montage comprises.				
	Tableau punaisable	ZTB2816	28 x 0.62 x 15.5	2.8	0.85	196\$
		S'utilise dans l'étagère Z30S36H ou Z30S36HN . Vis de montage comprises.				

À préciser
Textile

TABLEAUX PUNAISABLES, 42,4 ET 54,9 PO H



Tableau punaisable

MODÈLE	DIMENSIONS L x P x H	POIDS/LB	VOLUME P ³	PRIX
ZTB8221	82 x 0.62 x 21	12.8	2.3	594\$

S'utilise dans l'étagère **Z84S42H, Z84S42HN, Z84S55H** ou **Z84S55HN**. Vis de montage comprises.

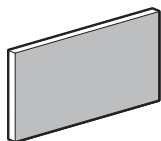

Tableau punaisable

ZTB7021	70 x 0.62 x 21	11	1.5	422\$
---------	----------------	----	-----	--------------

S'utilise dans l'étagère **Z72S42H, Z72S42HN, Z72S55H** ou **Z72S55HN**. Vis de montage comprises.

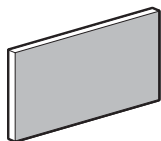

Tableau punaisable

ZTB6921	69 x 0.62 x 21	10.7	1.5	418\$
---------	----------------	------	-----	--------------

S'utilise dans l'étagère **Z71S42H, Z71S42HN, Z71S55H** ou **Z71S55HN**. Vis de montage comprises.

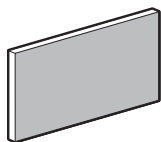

Tableau punaisable

ZTB6421	64 x 0.62 x 21	10	1.5	409\$
---------	----------------	----	-----	--------------

S'utilise dans l'étagère **Z66S42H, Z66S42HN, Z66S55H** ou **Z66S55HN**. Vis de montage comprises.

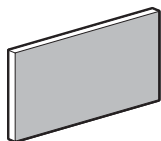

Tableau punaisable

ZTB5821	58 x 0.62 x 21	9	1.5	399\$
---------	----------------	---	-----	--------------

S'utilise dans l'étagère **Z60S42H, Z60S42HN, Z60S55H** ou **Z60S55HN**. Vis de montage comprises.

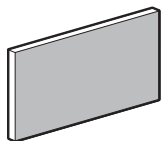

Tableau punaisable

ZTB4621	46 x 0.62 x 21	7.2	1	387\$
---------	----------------	-----	---	--------------

S'utilise dans l'étagère **Z48S42H, Z48S42HN, Z48S55H** ou **Z48S55HN**. Vis de montage comprises.

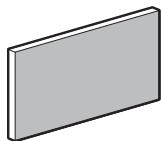

Tableau punaisable

ZTB4021	40 x 0.62 x 21	6.2	1	372\$
---------	----------------	-----	---	--------------

S'utilise dans l'étagère **Z42S42H, Z42S42HN, Z42S55H** ou **Z42S55HN**. Vis de montage comprises.

À préciser
Textile

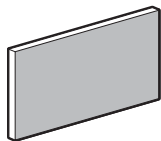
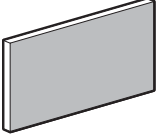
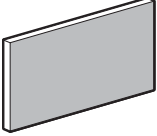
TABLEAUX PUNAISABLES, 42,4 ET 54,9 PO H		MODÈLE	DIMENSIONS	POIDS/LB	VOLUME P ³	PRIX
		L x P x H				
	Tableau punaisable	ZTB3421	34 x 0.62 x 21	5.3	1	251\$
		S'utilise dans l'étagère Z36S42H, Z36S42HN, Z36S55H ou Z36S55HN . Vis de montage comprises.				
	Tableau punaisable	ZTB2821	28 x 0.62 x 21	4.5	1	230\$
		S'utilise dans l'étagère Z30S42H, Z30S42HN, Z30S55H ou Z30S55HN . Vis de montage comprises.				

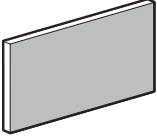
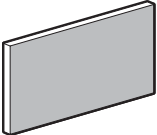
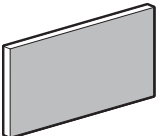
TABLEAUX PUNAISABLES MURAUX - 14 PO						
	Tableau punaisable mural	ZWHT2414	24 x 1.25 x 14	3.7	1	226\$
		S'utilise sous un module Z24S200S/OSN pour créer un module d'une hauteur hors tout de 65,5/66 po . Comprend des ferrures en J préinstallées pour montage mural. <ul style="list-style-type: none"> • NOTA : Il convient de prendre toutes les précautions nécessaires lorsqu'on monte un rangement à un mur ou à une cloison. Le rangement doit être assujéti aux montants du mur à l'aide d'ancrages appropriés, faute de quoi il pourrait chuter, risquant de provoquer des blessures. Ferrures de montage non comprises. Les ferrures choisies doivent être appropriées au matériau du mur. Consulter un installateur professionnel. 				
	Tableau punaisable mural	ZWHT3014	30 x 1.25 x 14	4.7	1	228\$
		S'utilise sous un module Z30S200S/OSN pour créer un module d'une hauteur hors tout de 65,5/66 po . Comprend des ferrures en J préinstallées pour montage mural. <ul style="list-style-type: none"> • NOTA : Il convient de prendre toutes les précautions nécessaires lorsqu'on monte un rangement à un mur ou à une cloison. Le rangement doit être assujéti aux montants du mur à l'aide d'ancrages appropriés, faute de quoi il pourrait chuter, risquant de provoquer des blessures. Ferrures de montage non comprises. Les ferrures choisies doivent être appropriées au matériau du mur. Consulter un installateur professionnel. 				
	Tableau punaisable mural	ZWHT3614	36 x 1.25 x 14	5.6	1	261\$
		S'utilise sous un module Z36S200S/OSN pour créer un module d'une hauteur hors tout de 65,5/66 po . Comprend des ferrures en J préinstallées pour montage mural. <ul style="list-style-type: none"> • NOTA : Il convient de prendre toutes les précautions nécessaires lorsqu'on monte un rangement à un mur ou à une cloison. Le rangement doit être assujéti aux montants du mur à l'aide d'ancrages appropriés, faute de quoi il pourrait chuter, risquant de provoquer des blessures. Ferrures de montage non comprises. Les ferrures choisies doivent être appropriées au matériau du mur. Consulter un installateur professionnel. 				

À préciser
Textile

TABLEAUX PUNAISABLES MURAUX - 14 PO

MODÈLE DIMENSIONS POIDS/LB VOLUME P³ PRIX

L x P x H



Tableau punaisable mural

ZWHT4214 42 x 1.25 x 14 6.5 1 386\$

S'utilise sous un module **Z42S200S/OSN** pour créer un module d'une hauteur hors tout de **65,5/66 po**. Comprend des ferrures en J préinstallées pour montage mural.

- **NOTA** : Il convient de prendre toutes les précautions nécessaires lorsqu'on monte un rangement à un mur ou à une cloison. Le rangement doit être assujéti aux montants du mur à l'aide d'ancrages appropriés, faute de quoi il pourrait chuter, risquant de provoquer des blessures. Ferrures de montage non comprises. Les ferrures choisies doivent être appropriées au matériau du mur. Consulter un installateur professionnel.

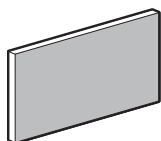

Tableau punaisable mural

ZWHT4814 48 x 1.25 x 14 7.5 1 399\$

S'utilise sous un module **Z48S200S/OSN** pour créer un module d'une hauteur hors tout de **65,5/66 po**. Comprend des ferrures en J préinstallées pour montage mural.

- **NOTA** : Il convient de prendre toutes les précautions nécessaires lorsqu'on monte un rangement à un mur ou à une cloison. Le rangement doit être assujéti aux montants du mur à l'aide d'ancrages appropriés, faute de quoi il pourrait chuter, risquant de provoquer des blessures. Ferrures de montage non comprises. Les ferrures choisies doivent être appropriées au matériau du mur. Consulter un installateur professionnel.

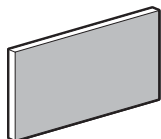

Tableau punaisable mural

ZWHT6014 60 x 1.25 x 14 9.3 1.8 416\$

S'utilise sous un module **Z60S200S/OSN** pour créer un module d'une hauteur hors tout de **65,5/66 po**. Comprend des ferrures en J préinstallées pour montage mural.

- **NOTA** : Il convient de prendre toutes les précautions nécessaires lorsqu'on monte un rangement à un mur ou à une cloison. Le rangement doit être assujéti aux montants du mur à l'aide d'ancrages appropriés, faute de quoi il pourrait chuter, risquant de provoquer des blessures. Ferrures de montage non comprises. Les ferrures choisies doivent être appropriées au matériau du mur. Consulter un installateur professionnel.

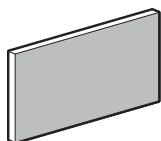

Tableau punaisable mural

ZWHT6614 66 x 1.25 x 14 10.3 1.8 423\$

S'utilise sous un module **ZXXS200S/OSN** pour créer un module d'une hauteur hors tout de **65,5/66 po**. Comprend des ferrures en J préinstallées pour montage mural.

- **NOTA** : Il convient de prendre toutes les précautions nécessaires lorsqu'on monte un rangement à un mur ou à une cloison. Le rangement doit être assujéti aux montants du mur à l'aide d'ancrages appropriés, faute de quoi il pourrait chuter, risquant de provoquer des blessures. Ferrures de montage non comprises. Les ferrures choisies doivent être appropriées au matériau du mur. Consulter un installateur professionnel.

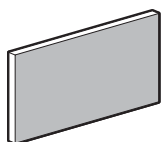
À préciser
Textile

TABLEAUX PUNAISABLES MURAUX - 14 PO



Tableau punaisable mural

MODÈLE	DIMENSIONS L x P x H	POIDS/LB	VOLUME P ³	PRIX
ZWHT7214	72 x 1.25 x 14	11.2	1.8	437\$

S'utilise sous un module **ZXXS200S/OSN** pour créer un module d'une hauteur hors tout de **65,5/66 po**. Comprend des ferrures en J préinstallées pour montage mural.

- **NOTA** : Il convient de prendre toutes les précautions nécessaires lorsqu'on monte un rangement à un mur ou à une cloison. Le rangement doit être assujéti aux montants du mur à l'aide d'ancrages appropriés, faute de quoi il pourrait chuter, risquant de provoquer des blessures. Ferrures de montage non comprises. Les ferrures choisies doivent être appropriées au matériau du mur. Consulter un installateur professionnel.

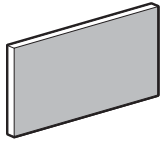

Tableau punaisable mural

ZWHT7814	78 x 1.25 x 14	12.1	1.8	524\$
----------	----------------	------	-----	--------------

S'utilise sous un module **ZXXS200S/OSN** pour créer un module d'une hauteur hors tout de **65,5/66 po**. Comprend des ferrures en J préinstallées pour montage mural.

- **NOTA** : Il convient de prendre toutes les précautions nécessaires lorsqu'on monte un rangement à un mur ou à une cloison. Le rangement doit être assujéti aux montants du mur à l'aide d'ancrages appropriés, faute de quoi il pourrait chuter, risquant de provoquer des blessures. Ferrures de montage non comprises. Les ferrures choisies doivent être appropriées au matériau du mur. Consulter un installateur professionnel.

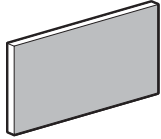

Tableau punaisable mural

ZWHT8414	84 x 1.25 x 14	13.1	1.8	615\$
----------	----------------	------	-----	--------------

S'utilise sous un module **ZXXS200S/OSN** pour créer un module d'une hauteur hors tout de **65,5/66 po**. Comprend des ferrures en J préinstallées pour montage mural.

- **NOTA** : Il convient de prendre toutes les précautions nécessaires lorsqu'on monte un rangement à un mur ou à une cloison. Le rangement doit être assujéti aux montants du mur à l'aide d'ancrages appropriés, faute de quoi il pourrait chuter, risquant de provoquer des blessures. Ferrures de montage non comprises. Les ferrures choisies doivent être appropriées au matériau du mur. Consulter un installateur professionnel.

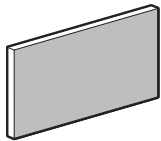
TABLEAUX PUNAISABLES MURAUX - 18 PO



Tableau punaisable mural

ZWHT3018	30 x 1.25 x 18	6	1	237\$
----------	----------------	---	---	--------------

S'utilise sous un module **Z30S160S/OSN** pour créer un module d'une hauteur hors tout de **65,5/66 po**. Comprend des ferrures en J préinstallées pour montage mural.

- **NOTA** : Il convient de prendre toutes les précautions nécessaires lorsqu'on monte un rangement à un mur ou à une cloison. Le rangement doit être assujéti aux montants du mur à l'aide d'ancrages appropriés, faute de quoi il pourrait chuter, risquant de provoquer des blessures. Ferrures de montage non comprises. Les ferrures choisies doivent être appropriées au matériau du mur. Consulter un installateur professionnel.

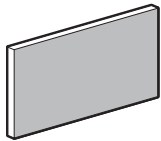
À préciser
Textile

TABLEAUX PUNAISABLES MURAUX - 18 PO

MODÈLE DIMENSIONS POIDS/LB VOLUME P³ PRIX

L x P x H



Tableau punaisable mural

ZWHT3618	36 x 1.25 x 18	7.2	1	270\$
----------	----------------	-----	---	--------------

S'utilise sous un module **Z36S160S/OSN** pour créer un module d'une hauteur hors tout de **65,5/66 po**. Comprend des ferrures en J préinstallées pour montage mural.

- **NOTA** : Il convient de prendre toutes les précautions nécessaires lorsqu'on monte un rangement à un mur ou à une cloison. Le rangement doit être assujéti aux montants du mur à l'aide d'ancrages appropriés, faute de quoi il pourrait chuter, risquant de provoquer des blessures. Ferrures de montage non comprises. Les ferrures choisies doivent être appropriées au matériau du mur. Consulter un installateur professionnel.

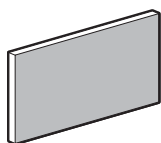

Tableau punaisable mural

ZWHT4218	42 x 1.25 x 18	8.4	1	402\$
----------	----------------	-----	---	--------------

S'utilise sous un module **Z42S160S/OSN** pour créer un module d'une hauteur hors tout de **65,5/66 po**. Comprend des ferrures en J préinstallées pour montage mural.

- **NOTA** : Il convient de prendre toutes les précautions nécessaires lorsqu'on monte un rangement à un mur ou à une cloison. Le rangement doit être assujéti aux montants du mur à l'aide d'ancrages appropriés, faute de quoi il pourrait chuter, risquant de provoquer des blessures. Ferrures de montage non comprises. Les ferrures choisies doivent être appropriées au matériau du mur. Consulter un installateur professionnel.

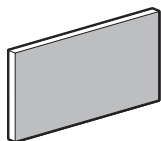

Tableau punaisable mural

ZWHT4818	48 x 1.25 x 18	9.6	1	418\$
----------	----------------	-----	---	--------------

S'utilise sous un module **Z48S160S/OSN** pour créer un module d'une hauteur hors tout de **65,5/66 po**. Comprend des ferrures en J préinstallées pour montage mural.

- **NOTA** : Il convient de prendre toutes les précautions nécessaires lorsqu'on monte un rangement à un mur ou à une cloison. Le rangement doit être assujéti aux montants du mur à l'aide d'ancrages appropriés, faute de quoi il pourrait chuter, risquant de provoquer des blessures. Ferrures de montage non comprises. Les ferrures choisies doivent être appropriées au matériau du mur. Consulter un installateur professionnel.

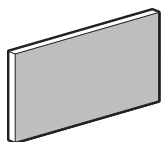

Tableau punaisable mural

ZWHT6018	60 x 1.25 x 18	12	1.8	431\$
----------	----------------	----	-----	--------------

S'utilise sous un module **Z60S160S/OSN** pour créer un module d'une hauteur hors tout de **65,5/66 po**. Comprend des ferrures en J préinstallées pour montage mural.

- **NOTA** : Il convient de prendre toutes les précautions nécessaires lorsqu'on monte un rangement à un mur ou à une cloison. Le rangement doit être assujéti aux montants du mur à l'aide d'ancrages appropriés, faute de quoi il pourrait chuter, risquant de provoquer des blessures. Ferrures de montage non comprises. Les ferrures choisies doivent être appropriées au matériau du mur. Consulter un installateur professionnel.

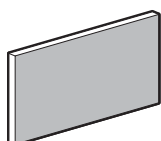
À préciser
Textile

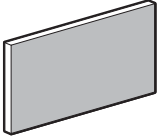
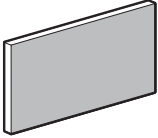
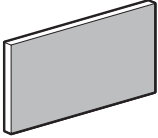
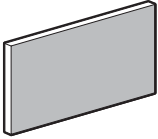
TABLEAUX PUNAISABLES MURAUX - 18 PO		MODÈLE	DIMENSIONS	POIDS/LB	VOLUME P ³	PRIX
		L x P x H				
	Tableau punaisable mural	ZWHT6618	66 x 1.25 x 18	13.2	1.8	441\$
<p>S'utilise sous un module ZXXS160S/OSN pour créer un module d'une hauteur hors tout de 65,5/66 po. Comprend des ferrures en J préinstallées pour montage mural.</p> <ul style="list-style-type: none"> • NOTA : Il convient de prendre toutes les précautions nécessaires lorsqu'on monte un rangement à un mur ou à une cloison. Le rangement doit être assujéti aux montants du mur à l'aide d'ancrages appropriés, faute de quoi il pourrait chuter, risquant de provoquer des blessures. Ferrures de montage non comprises. Les ferrures choisies doivent être appropriées au matériau du mur. Consulter un installateur professionnel. 						
	Tableau punaisable mural	ZWHT7218	72 x 1.25 x 18	14.4	1.8	457\$
<p>S'utilise sous un module ZXXS160S/OSN pour créer un module d'une hauteur hors tout de 65,5/66 po. Comprend des ferrures en J préinstallées pour montage mural.</p> <ul style="list-style-type: none"> • NOTA : Il convient de prendre toutes les précautions nécessaires lorsqu'on monte un rangement à un mur ou à une cloison. Le rangement doit être assujéti aux montants du mur à l'aide d'ancrages appropriés, faute de quoi il pourrait chuter, risquant de provoquer des blessures. Ferrures de montage non comprises. Les ferrures choisies doivent être appropriées au matériau du mur. Consulter un installateur professionnel. 						
	Tableau punaisable mural	ZWHT7818	78 x 1.25 x 18	15.6	1.8	546\$
<p>S'utilise sous un module ZXXS160S/OSN pour créer un module d'une hauteur hors tout de 65,5/66 po. Comprend des ferrures en J préinstallées pour montage mural.</p> <ul style="list-style-type: none"> • NOTA : Il convient de prendre toutes les précautions nécessaires lorsqu'on monte un rangement à un mur ou à une cloison. Le rangement doit être assujéti aux montants du mur à l'aide d'ancrages appropriés, faute de quoi il pourrait chuter, risquant de provoquer des blessures. Ferrures de montage non comprises. Les ferrures choisies doivent être appropriées au matériau du mur. Consulter un installateur professionnel. 						
	Tableau punaisable mural	ZWHT8418	84 x 1.25 x 18	16.8	1.8	640\$
<p>S'utilise sous un module ZXXS160S/OSN pour créer un module d'une hauteur hors tout de 65,5/66 po. Comprend des ferrures en J préinstallées pour montage mural.</p> <ul style="list-style-type: none"> • NOTA : Il convient de prendre toutes les précautions nécessaires lorsqu'on monte un rangement à un mur ou à une cloison. Le rangement doit être assujéti aux montants du mur à l'aide d'ancrages appropriés, faute de quoi il pourrait chuter, risquant de provoquer des blessures. Ferrures de montage non comprises. Les ferrures choisies doivent être appropriées au matériau du mur. Consulter un installateur professionnel. 						

À préciser
Textile

TABLEAUX PUNAISABLES MURAUX - 21 PO

MODÈLE DIMENSIONS POIDS/LB VOLUME P³ PRIX

L x P x H



Tableau punaisable mural

ZWHT2421	24 x 1.25 x 21	5.6	1	232\$
----------	----------------	-----	---	--------------

S'utilise sous un module **Z24S200S/OSN** ou **Z24S330S/OSN** pour créer un module d'une hauteur hors tout de **72/72,5 po.**
S'utilise sous un module **ZXXS330S/OSN** pour créer un module d'une hauteur hors tout de **84,5/85 po.** Comprend des ferrures en J préinstallées pour montage mural.

- **NOTA** : Il convient de prendre toutes les précautions nécessaires lorsqu'on monte un rangement à un mur ou à une cloison. Le rangement doit être assujéti aux montants du mur à l'aide d'ancrages appropriés, faute de quoi il pourrait chuter, risquant de provoquer des blessures. Ferrures de montage non comprises. Les ferrures choisies doivent être appropriées au matériau du mur. Consulter un installateur professionnel.

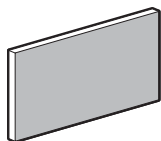

Tableau punaisable mural

ZWHT3021	30 x 1.25 x 21	7	1	242\$
----------	----------------	---	---	--------------

S'utilise sous un module **Z30S200S/OSN** ou **Z30S330S/OSN** pour créer un module d'une hauteur hors tout de **72/72,5 po.**
S'utilise sous un module **Z30S330S/OSN** pour créer un module d'une hauteur hors tout de **84,5/85 po.** Comprend des ferrures en J préinstallées pour montage mural.

- **NOTA** : Il convient de prendre toutes les précautions nécessaires lorsqu'on monte un rangement à un mur ou à une cloison. Le rangement doit être assujéti aux montants du mur à l'aide d'ancrages appropriés, faute de quoi il pourrait chuter, risquant de provoquer des blessures. Ferrures de montage non comprises. Les ferrures choisies doivent être appropriées au matériau du mur. Consulter un installateur professionnel.

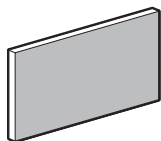

Tableau punaisable mural

ZWHT3621	36 x 1.25 x 21	8.4	1	275\$
----------	----------------	-----	---	--------------

S'utilise sous un module **Z36S200S/OSN** ou **Z36S330S/OSN** pour créer un module d'une hauteur hors tout de **72/72,5 po.** S'utilise sous un module **Z30S330S/OSN** pour créer un module d'une hauteur hors tout de **84,5/85 po.** Comprend des ferrures en J préinstallées pour montage mural.

- **NOTA** : Il convient de prendre toutes les précautions nécessaires lorsqu'on monte un rangement à un mur ou à une cloison. Le rangement doit être assujéti aux montants du mur à l'aide d'ancrages appropriés, faute de quoi il pourrait chuter, risquant de provoquer des blessures. Ferrures de montage non comprises. Les ferrures choisies doivent être appropriées au matériau du mur. Consulter un installateur professionnel.

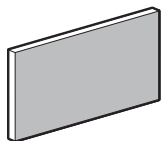

Tableau punaisable mural

ZWHT4221	42 x 1.25 x 21	9.8	1	407\$
----------	----------------	-----	---	--------------

S'utilise sous un module **Z42S200S/OSN** ou **Z42S330S/OSN** pour créer un module d'une hauteur hors tout de **72/72,5 po.** S'utilise sous un module **Z30S330S/OSN** pour créer un module d'une hauteur hors tout de **84,5/85 po.** Comprend des ferrures en J préinstallées pour montage mural.

- **NOTA** : Il convient de prendre toutes les précautions nécessaires lorsqu'on monte un rangement à un mur ou à une cloison. Le rangement doit être assujéti aux montants du mur à l'aide d'ancrages appropriés, faute de quoi il pourrait chuter, risquant de provoquer des blessures. Ferrures de montage non comprises. Les ferrures choisies doivent être appropriées au matériau du mur. Consulter un installateur professionnel.

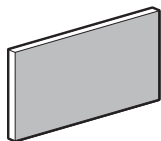
À préciser
Textile

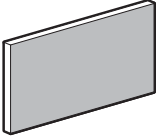
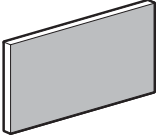
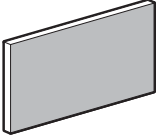
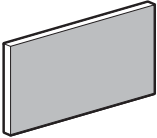
TABLEAUX PUNAISABLES MURAUX - 21 PO		MODÈLE	DIMENSIONS	POIDS/LB	VOLUME P ³	PRIX
		L x P x H				
 <p>Tableau punaisable mural</p>	ZWHT4821	48 x 1.25 x 21	11.2	1	425\$	
	<p>S'utilise sous un module Z48S160S/OSN ou Z48S330S/OSN pour créer un module d'une hauteur hors tout de 72/72,5 po. S'utilise sous un module Z30S330S/OSN pour créer un module d'une hauteur hors tout de 84,5/85 po. Comprend des ferrures en J préinstallées pour montage mural.</p> <ul style="list-style-type: none"> • NOTA : Il convient de prendre toutes les précautions nécessaires lorsqu'on monte un rangement à un mur ou à une cloison. Le rangement doit être assujéti aux montants du mur à l'aide d'ancrages appropriés, faute de quoi il pourrait chuter, risquant de provoquer des blessures. Ferrures de montage non comprises. Les ferrures choisies doivent être appropriées au matériau du mur. Consulter un installateur professionnel. 					
 <p>Tableau punaisable mural</p>	ZWHT6021	60 x 1.25 x 21	14	1.8	441\$	
	<p>S'utilise sous un module Z60S200S/OSN ou Z60S330S/OSN pour créer un module d'une hauteur hors tout de 72/72,5 po. S'utilise sous un module Z30S330S/OSN pour créer un module d'une hauteur hors tout de 84,5/85 po. Comprend des ferrures en J préinstallées pour montage mural.</p> <ul style="list-style-type: none"> • NOTA : Il convient de prendre toutes les précautions nécessaires lorsqu'on monte un rangement à un mur ou à une cloison. Le rangement doit être assujéti aux montants du mur à l'aide d'ancrages appropriés, faute de quoi il pourrait chuter, risquant de provoquer des blessures. Ferrures de montage non comprises. Les ferrures choisies doivent être appropriées au matériau du mur. Consulter un installateur professionnel. 					
 <p>Tableau punaisable mural</p>	ZWHT6621	66 x 1.25 x 21	15.4	1.8	449\$	
	<p>S'utilise sous un module ZXXS210S/OSN ou ZXXS330S/OSN pour créer un module d'une hauteur hors tout de 72/72,5 po. S'utilise sous un module Z30S330S/OSN pour créer un module d'une hauteur hors tout de 84,5/85 po. Comprend des ferrures en J préinstallées pour montage mural.</p> <ul style="list-style-type: none"> • NOTA : Il convient de prendre toutes les précautions nécessaires lorsqu'on monte un rangement à un mur ou à une cloison. Le rangement doit être assujéti aux montants du mur à l'aide d'ancrages appropriés, faute de quoi il pourrait chuter, risquant de provoquer des blessures. Ferrures de montage non comprises. Les ferrures choisies doivent être appropriées au matériau du mur. Consulter un installateur professionnel. 					
 <p>Tableau punaisable mural</p>	ZWHT7221	72 x 1.25 x 21	16.8	1.8	465\$	
	<p>S'utilise sous un module ZXXS210S/OSN ou ZXXS330S/OSN pour créer un module d'une hauteur hors tout de 72/72,5 po. S'utilise sous un module Z30S330S/OSN pour créer un module d'une hauteur hors tout de 84,5/85 po. Comprend des ferrures en J préinstallées pour montage mural.</p> <ul style="list-style-type: none"> • NOTA : Il convient de prendre toutes les précautions nécessaires lorsqu'on monte un rangement à un mur ou à une cloison. Le rangement doit être assujéti aux montants du mur à l'aide d'ancrages appropriés, faute de quoi il pourrait chuter, risquant de provoquer des blessures. Ferrures de montage non comprises. Les ferrures choisies doivent être appropriées au matériau du mur. Consulter un installateur professionnel. 					

À préciser
Textile

TABLEAUX PUNAISABLES MURAUX - 21 PO



Tableau punaisable mural

MODÈLE	DIMENSIONS L x P x H	POIDS/LB	VOLUME P ³	RIX
ZWHT7821	78 x 1.25 x 21	18.2	1.8	559\$

S'utilise sous un module **ZXXS210S/OSN** ou **ZXXS330S/OSN** pour créer un module d'une hauteur hors tout de **72/72,5 po.**
S'utilise sous un module **Z30S330S/OSN** pour créer un module d'une hauteur hors tout de **84,5/85 po.** Comprend des ferrures en J préinstallées pour montage mural.

- **NOTA** : Il convient de prendre toutes les précautions nécessaires lorsqu'on monte un rangement à un mur ou à une cloison. Le rangement doit être assujéti aux montants du mur à l'aide d'ancrages appropriés, faute de quoi il pourrait chuter, risquant de provoquer des blessures. Ferrures de montage non comprises. Les ferrures choisies doivent être appropriées au matériau du mur. Consulter un installateur professionnel.

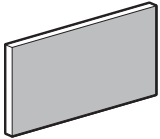

Tableau punaisable mural

ZWHT8421	84 x 1.25 x 21	19.6	1.8	654\$
----------	----------------	------	-----	--------------

S'utilise sous un module **ZXXS210S/OSN** ou **ZXXS330S/OSN** pour créer un module d'une hauteur hors tout de **72/72,5 po.**
S'utilise sous un module **Z30S330S/OSN** pour créer un module d'une hauteur hors tout de **84,5/85 po.** Comprend des ferrures en J préinstallées pour montage mural.

- **NOTA** : Il convient de prendre toutes les précautions nécessaires lorsqu'on monte un rangement à un mur ou à une cloison. Le rangement doit être assujéti aux montants du mur à l'aide d'ancrages appropriés, faute de quoi il pourrait chuter, risquant de provoquer des blessures. Ferrures de montage non comprises. Les ferrures choisies doivent être appropriées au matériau du mur. Consulter un installateur professionnel.

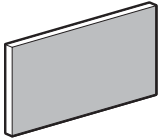
TABLEAUX PUNAISABLES MURAUX - 25 PO



Tableau punaisable mural

ZWHT3025	30 x 1.25 x 25.5	8.3	1	251\$
----------	------------------	-----	---	--------------

S'utilise sous un module **Z30S160S/OSN** pour créer un module d'une hauteur hors tout de **72/72,5 po.** Comprend des ferrures en J préinstallées pour montage mural.

- **NOTA** : Il convient de prendre toutes les précautions nécessaires lorsqu'on monte un rangement à un mur ou à une cloison. Le rangement doit être assujéti aux montants du mur à l'aide d'ancrages appropriés, faute de quoi il pourrait chuter, risquant de provoquer des blessures. Ferrures de montage non comprises. Les ferrures choisies doivent être appropriées au matériau du mur. Consulter un installateur professionnel.

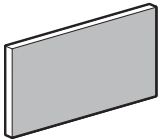

Tableau punaisable mural

ZWHT3625	36 x 1.25 x 25	10	1	285\$
----------	----------------	----	---	--------------

S'utilise sous un module **Z36S160S/OSN** pour créer un module d'une hauteur hors tout de **72/72,5 po.** Comprend des ferrures en J préinstallées pour montage mural.

- **NOTA** : Il convient de prendre toutes les précautions nécessaires lorsqu'on monte un rangement à un mur ou à une cloison. Le rangement doit être assujéti aux montants du mur à l'aide d'ancrages appropriés, faute de quoi il pourrait chuter, risquant de provoquer des blessures. Ferrures de montage non comprises. Les ferrures choisies doivent être appropriées au matériau du mur. Consulter un installateur professionnel.

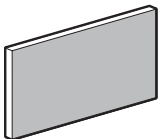
À préciser
Textile

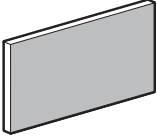
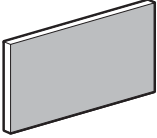
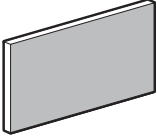
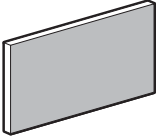
TABLEAUX PUNAISABLES MURAUX - 25 PO		MODÈLE	DIMENSIONS	POIDS/LB	VOLUME P ³	PRIX
		L x P x H				
	Tableau punaisable mural	ZWHT4225	42 x 1.25 x 25	11.7	1	422\$
		<p>S'utilise sous un module Z42S160S/OSN pour créer un module d'une hauteur hors tout de 72/72,5 po. Comprend des ferrures en J préinstallées pour montage mural.</p> <ul style="list-style-type: none"> • NOTA : Il convient de prendre toutes les précautions nécessaires lorsqu'on monte un rangement à un mur ou à une cloison. Le rangement doit être assujéti aux montants du mur à l'aide d'ancrages appropriés, faute de quoi il pourrait chuter, risquant de provoquer des blessures. Ferrures de montage non comprises. Les ferrures choisies doivent être appropriées au matériau du mur. Consulter un installateur professionnel. 				
	Tableau punaisable mural	ZWHT4825	48 x 1.25 x 25	13.3	1	439\$
		<p>S'utilise sous un module Z48S160S/OSN pour créer un module d'une hauteur hors tout de 72/72,5 po. Comprend des ferrures en J préinstallées pour montage mural.</p> <ul style="list-style-type: none"> • NOTA : Il convient de prendre toutes les précautions nécessaires lorsqu'on monte un rangement à un mur ou à une cloison. Le rangement doit être assujéti aux montants du mur à l'aide d'ancrages appropriés, faute de quoi il pourrait chuter, risquant de provoquer des blessures. Ferrures de montage non comprises. Les ferrures choisies doivent être appropriées au matériau du mur. Consulter un installateur professionnel. 				
	Tableau punaisable mural	ZWHT6025	60 x 1.25 x 25	16.7	1.8	455\$
		<p>S'utilise sous un module Z60S160S/OSN pour créer un module d'une hauteur hors tout de 72/72,5 po. Comprend des ferrures en J préinstallées pour montage mural.</p> <ul style="list-style-type: none"> • NOTA : Il convient de prendre toutes les précautions nécessaires lorsqu'on monte un rangement à un mur ou à une cloison. Le rangement doit être assujéti aux montants du mur à l'aide d'ancrages appropriés, faute de quoi il pourrait chuter, risquant de provoquer des blessures. Ferrures de montage non comprises. Les ferrures choisies doivent être appropriées au matériau du mur. Consulter un installateur professionnel. 				
	Tableau punaisable mural	ZWHT6625	66 x 1.25 x 25	18.3	1.8	464\$
		<p>S'utilise sous un module ZXXS160S/OSN pour créer un module d'une hauteur hors tout de 72/72,5 po. Comprend des ferrures en J préinstallées pour montage mural.</p> <ul style="list-style-type: none"> • NOTA : Il convient de prendre toutes les précautions nécessaires lorsqu'on monte un rangement à un mur ou à une cloison. Le rangement doit être assujéti aux montants du mur à l'aide d'ancrages appropriés, faute de quoi il pourrait chuter, risquant de provoquer des blessures. Ferrures de montage non comprises. Les ferrures choisies doivent être appropriées au matériau du mur. Consulter un installateur professionnel. 				

À préciser
Textile

TABLEAUX PUNAISABLES MURAUX - 25 PO **MODÈLE** **DIMENSIONS** **POIDS/LB** **VOLUME PI³** **PRIX**



Tableau punaisable mural

	L x P x H				
ZWHT7225	72 x 1.25 x 25		20	1.8	476\$

S'utilise sous un module **ZXXS160S/OSN** pour créer un module d'une hauteur hors tout de **72/72,5 po**. Comprend des ferrures en J préinstallées pour montage mural.

- **NOTA** : Il convient de prendre toutes les précautions nécessaires lorsqu'on monte un rangement à un mur ou à une cloison. Le rangement doit être assujéti aux montants du mur à l'aide d'ancrages appropriés, faute de quoi il pourrait chuter, risquant de provoquer des blessures. Ferrures de montage non comprises. Les ferrures choisies doivent être appropriées au matériau du mur. Consulter un installateur professionnel.

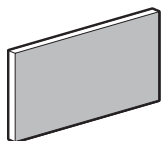

Tableau punaisable mural

ZWHT7825	78 x 1.25 x 25		21.7	1.8	574\$
----------	----------------	--	------	-----	--------------

S'utilise sous un module **ZXXS160S/OSN** pour créer un module d'une hauteur hors tout de **72/72,5 po**. Comprend des ferrures en J préinstallées pour montage mural.

- **NOTA** : Il convient de prendre toutes les précautions nécessaires lorsqu'on monte un rangement à un mur ou à une cloison. Le rangement doit être assujéti aux montants du mur à l'aide d'ancrages appropriés, faute de quoi il pourrait chuter, risquant de provoquer des blessures. Ferrures de montage non comprises. Les ferrures choisies doivent être appropriées au matériau du mur. Consulter un installateur professionnel.

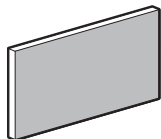

Tableau punaisable mural

ZWHT8425	84 x 1.25 x 25		23.3	1.8	672\$
----------	----------------	--	------	-----	--------------

S'utilise sous un module **ZXXS160S/OSN** pour créer un module d'une hauteur hors tout de **72/72,5 po**. Comprend des ferrures en J préinstallées pour montage mural.

- **NOTA** : Il convient de prendre toutes les précautions nécessaires lorsqu'on monte un rangement à un mur ou à une cloison. Le rangement doit être assujéti aux montants du mur à l'aide d'ancrages appropriés, faute de quoi il pourrait chuter, risquant de provoquer des blessures. Ferrures de montage non comprises. Les ferrures choisies doivent être appropriées au matériau du mur. Consulter un installateur professionnel.

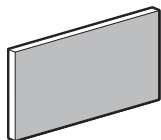
BIBLIOTHÈQUES **MODÈLE** **DIMENSIONS** **POIDS/LB** **VOLUME/PI³** **DESSUS 1 PO** **DESSUS 1,5 PO**

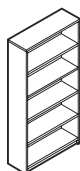

Bibliothèque - 72/72,5 po H

	L x P x H (DESSUS 1,5 PO)					
ZHBC72	36 x 12 x 72.4		170	23	1126\$	1187\$

Une tablette fixe et deux tablettes réglables. Expédiée montée, 1 boîte.

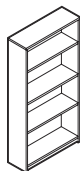

Bibliothèque - 65,5/66 po H

ZHBC65	36 x 12 x 66		150	21	988\$	1049\$
--------	--------------	--	-----	----	--------------	---------------

Une tablette fixe et deux tablettes réglables. Expédiée montée, 1 boîte.

À préciser
 Textile (tableaux punaisables uniquement)
 Fini
 Dessus/chant (bibliothèques uniquement)
 Fini - base

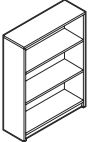
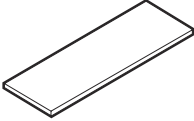
BIBLIOTHÈQUES	MODÈLE	DIMENSIONS L x P x H (DESSUS 1,5 PO)	POIDS/LB	VOLUME/PI ³	DESSUS 1 PO	DESSUS 1,5 PO	VITRAGE+	STRATIFIÉ+
	ZHBC48	36 x 12 x 49	116	15.75	926\$	983\$	s.o.	s.o.
Bibliothèque - 48,5/49 po H								
	ZHSHELF	34 x 11 x 1	13.41	1.5	216\$	s.o.	s.o.	s.o.
Tablette supplémentaire								

Deux tablettes réglables. Expédiée montée, 1 boîte.

Tablette supplémentaire pour bibliothèques. 1 po d'épaisseur.

BIBLIOTHÈQUES DE TABLE **NOTA : UN MODULE DE MOINS DE 30 PO L DOIT ÊTRE ASSUJETTI AU MUR OU À UN MODULE DE 30 PO L OU PLUS**

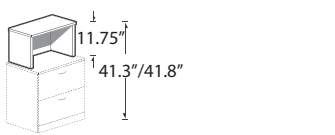

Bibliothèque de table de 11,75 po H*

Z36S12TN	36 x 16 x 11.75	45	5.25	314\$	375\$	s.o.	128\$
Z30S12TN	30 x 16 x 11.75	39	4.3	287\$	338\$	s.o.	114\$

À placer sur un module de **29,5/30 po H** ou de **41,3/41,8 po H** pour atteindre une hauteur hors tout de **41,3/41,8 po H** ou de **53/53,5 po H**, selon le cas. Expédiée montée, 1 boîte.

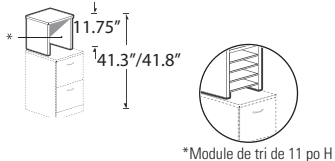

*Module de tri de 11 po H

Bibliothèque de table de 11,75 po H*

Z21S12TN	21 x 16 x 11.75	29	3.1	239\$	278\$	s.o.	87\$
Z18S12TN	18 x 16 x 11.75	27	2.7	227\$	261\$	s.o.	69\$
Z16S12TN	16 x 16 x 11.75	25	2.4	218\$	252\$	s.o.	69\$
Z15S12TN	15 x 16 x 11.75	24	2.3	209\$	238\$	s.o.	69\$
Z12S12TN	12 x 16 x 11.75	22	1.9	197\$	221\$	s.o.	57\$

À placer sur un module de **29,5/30 po H** ou de **41,3/41,8 po H** pour atteindre une hauteur hors tout de **41,3/41,8 po H** ou de **53/53,5 po H**, selon le cas. Expédiée montée, 1 boîte.

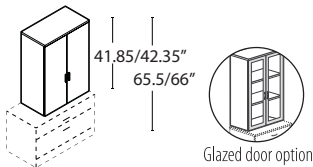

Glazed door option

Bibliothèque de table avec portes 41" High**

Z36S41T	36 x 16 x 41.85	128	17.75	1469\$	1544\$	1007\$	s.o.
Z30S41T	30 x 16 x 41.85	111	15	1330\$	1373\$	898\$	s.o.

À placer sur un module de **23,75/24,25 po H** pour atteindre une hauteur hors tout de **65,5/66 po H**. Portes en mélamine de série. **Une tablette réglable.** Serrure de série. Expédiée montée, 1 boîte.

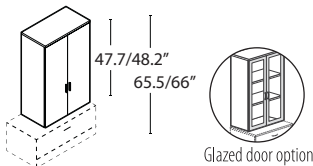

Glazed door option

Bibliothèque de table avec portes 47.7 po H**

Z36S48T	36 x 16 x 47.7	149	20.25	1709\$	1784\$	1103\$	s.o.
Z30S48T	30 x 16 x 47.7	130	17	1529\$	1591\$	986\$	s.o.

À placer sur un module de **17,87/18,37 po H** pour atteindre une hauteur hors tout de **65,5/66 po H**. Portes en mélamine de série. **Une tablette réglable.** Serrure de série. Expédiée montée, 1 boîte.

À préciser

Fini - dessus Poignées**
 Épaisseur du dessus/chant
 Fini - base
 Fini (ZHSHELF uniquement)

Options

Stratifié HP* Porte vitrée**
 Numéro de clé**
 Emplacement et fini - module de tri (ZxxS12TN uniquement)

BIBLIOTHÈQUES DE TABLE **MODÈLE** **DIMENSIONS** **POIDS/LB** **VOLUME/PI³** **DESSUS 1 PO** **DESSUS 1,5 PO** **VITRAGE+** **STRATIFIÉ+**

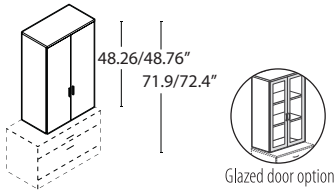

Bibliothèque de table avec portes 48 po H

L x P x H (DESSUS 1,5 PO)

Z36S49T	36 x 16 x 48.26	141	20.25	1619\$	1694\$	1110\$	s.o.
Z30S49T	30 x 16 x 48.26	123	17.25	1452\$	1514\$	990\$	s.o.

À placer sur un module de **23,75/24,25 po H** pour atteindre une hauteur hors tout de **71,9/72,4 po H**. Portes en mélamine de série.
Une tablette réglable. Serrure de série. Expédiée montée, 1 boîte.

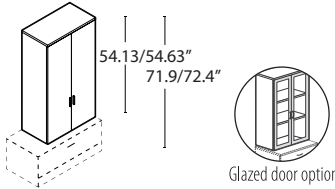

Bibliothèque de table avec portes 54 po H

Z36S54T	36 x 16 x 54.13	163	22.75	1822\$	1897\$	1211\$	s.o.
Z30S54T	30 x 16 x 54.13	142	19	1629\$	1691\$	1080\$	s.o.

À placer sur un module de **17,87/18,37 po H** pour atteindre une hauteur hors tout de **71,9/72,4 po H**. Portes en mélamine de série.
Une tablette réglable. Serrure de série. Expédiée montée, 1 boîte.

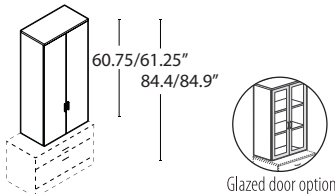

Bibliothèque de table avec portes 61 po H

Z36S61T	36 x 16 x 60.75	176	25.25	1913\$	1988\$	1321\$	s.o.
Z30S61T	30 x 16 x 60.75	153	21.25	1709\$	1771\$	1179\$	s.o.

À placer sur un module de **23,75/24,25 po H** pour atteindre une hauteur hors tout de **84,4/84,9,4 po H**. Portes en mélamine de série.
Une tablette réglable. Serrure de série. Expédiée montée, 1 boîte.

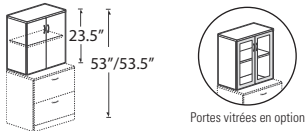

Bibliothèque de table de 23,5 po H*

Z36S23T	36 x 16 x 23.5	87	9.5	758\$	819\$	754\$	128\$
Z30S23T	30 x 16 x 23.5	76	8	686\$	737\$	666\$	114\$

À placer sur un module de **29,5/30 po H** pour atteindre une hauteur hors tout de **53/53,5 po H**. NE PAS UTILISER SUR UN MODULE DE 41,3/41,8 po H. Portes en mélamine de série. **Une tablette réglable comprise.** Serrure de série. Expédiée montée, 1 boîte.

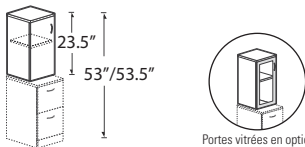

Bibliothèque de table avec porte 23,5 po H - GAUCHE*

Z21S23TL	21 x 16 x 23.5	59	5.75	536\$	575\$	408\$	87\$
Z18S23TL	18 x 16 x 23.5	55	5	518\$	552\$	373\$	69\$
Z16S23TL	16 x 16 x 23.5	47	4.5	458\$	492\$	365\$	69\$
Z15S23TL	15 x 16 x 23.5	46	4.2	436\$	465\$	326\$	69\$
Z12S23TL	12 x 16 x 23.5	41	3.5	405\$	429\$	295\$	57\$

À placer sur un module de **29,5/30 po H** pour atteindre une hauteur hors tout de **53/53,5 po H**. NE PAS UTILISER SUR UN MODULE DE 41,3/41,8 po H. Portes en mélamine de série. **Une tablette réglable comprise.** Serrure de série. Expédiée montée, 1 boîte.

À préciser
Fini - dessus
Épaisseur du dessus/chant
Fini - base
Poignées

Options
Stratifié HP*
Numéro de clé
Porte vitrée

BIBLIOTHÈQUES DE TABLE **MODÈLE** **DIMENSIONS** **POIDS/LB** **VOLUME/PI³** **DESSUS 1 PO** **DESSUS 1,5 PO** **VITRAGE+** **STRATIFIÉ+**

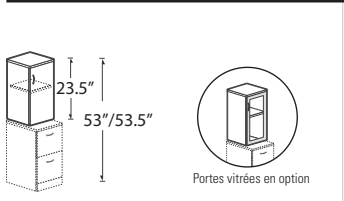

Bibliothèque de table avec porte 23,5 po H - DROITE*

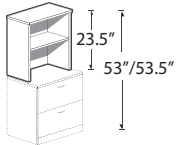

Bibliothèque de table 23,5 po H

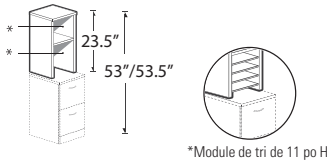

Bibliothèque de table 23,5 po H**

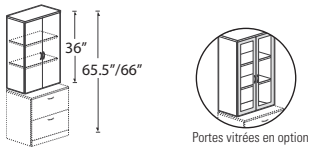

Bibliothèque de table avec porte 36 po H*

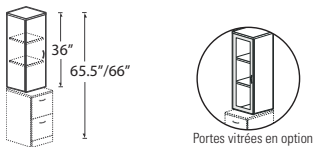

Bibliothèque de table avec porte 36 po H - GAUCHE*



Bibliothèque de table avec porte 36 po H - DROITE*

L x P x H (DESSUS 1,5 PO)

Z21S23TR	21 x 16 x 23.5	59	5.75	536\$	575\$	408\$	87\$
Z18S23TR	18 x 16 x 23.5	55	5	518\$	552\$	373\$	69\$
Z16S23TR	16 x 16 x 23.5	47	4.5	458\$	492\$	365\$	69\$
Z15S23TR	15 x 16 x 23.5	46	4.2	436\$	465\$	326\$	69\$
Z12S23TR	12 x 16 x 23.5	41	3.5	405\$	429\$	295\$	57\$

À placer sur un module de **29,5/30 po H** pour atteindre une hauteur hors tout de **53/53,5 po H**. NE PAS UTILISER SUR UN MODULE DE 41,3/41,8 po H. Portes en mélamine de série. **Une tablette réglable comprise**. Serrure de série. Expédiée montée, 1 boîte.

Z36S23TN	36 x 16 x 23.5	69	9.5	491\$	552\$	s.o.	128\$
Z30S23TN	30 x 16 x 23.5	60	8	452\$	503\$	s.o.	114\$

À placer sur un module de **29,5/30 po H** pour atteindre une hauteur hors tout de **53/53,5 po H**. NE PAS UTILISER SUR UN MODULE DE 41,3/41,8 po H. **Une tablette réglable comprise**. Expédiée montée, 1 boîte.

Z21S23TN	21 x 16 x 23.5	48	5.75	386\$	425\$	s.o.	87\$
Z18S23TN	18 x 16 x 23.5	45	5	378\$	412\$	s.o.	69\$
Z16S23TN	16 x 16 x 23.5	38	4.5	319\$	353\$	s.o.	69\$
Z15S23TN	15 x 16 x 23.5	37	4.2	309\$	338\$	s.o.	69\$
Z12S23TN	12 x 16 x 23.5	34	3.5	287\$	311\$	s.o.	57\$

À placer sur un module de **29,5/30 po H** pour atteindre une hauteur hors tout de **53/53,5 po H**. NE PAS UTILISER SUR UN MODULE DE 41,3/41,8 po H. **Une tablette réglable comprise**. Expédiée montée, 1 boîte.

Z36S36T	36 x 16 x 36	124	14.25	974\$	1035\$	972\$	s.o.
Z30S36T	30 x 16 x 36	107	12	844\$	895\$	851\$	s.o.

À placer sur un module de **29,5/30 po H** pour atteindre une hauteur hors tout de **65,5/66 po H**. Portes en mélamine de série. **Une tablette réglable comprise**. Serrure de série. Expédiée montée, 1 boîte.

Z21S36TL	21 x 16 x 36	83	8.75	686\$	725\$	530\$	s.o.
Z18S36TL	18 x 16 x 36	75	7.5	659\$	693\$	480\$	s.o.
Z16S36TL	16 x 16 x 36	68	6.75	601\$	635\$	473\$	s.o.
Z15S36TL	15 x 16 x 36	66	6.5	571\$	600\$	420\$	s.o.
Z12S36TL	12 x 16 x 36	59	5.25	532\$	556\$	380\$	s.o.

À placer sur un module de **29,5/30 po H** pour atteindre une hauteur hors tout de **65,5/66 po H**. Portes en mélamine de série. **Une tablette réglable comprise**. Serrure de série. Expédiée montée, 1 boîte.

Z21S36TR	21 x 16 x 36	83	8.75	686\$	725\$	530\$	s.o.
Z18S36TR	18 x 16 x 36	75	7.5	659\$	693\$	480\$	s.o.
Z16S36TR	16 x 16 x 36	68	6.75	601\$	635\$	473\$	s.o.
Z15S36TR	15 x 16 x 36	66	6.5	571\$	600\$	420\$	s.o.
Z12S36TR	12 x 16 x 36	59	5.25	532\$	556\$	380\$	s.o.

À placer sur un module de **29,5/30 po H** pour atteindre une hauteur hors tout de **65,5/66 po H**. Portes en mélamine de série. **Une tablette réglable comprise**. Serrure de série. Expédiée montée, 1 boîte.

À préciser

- Fini - dessus
- Épaisseur du dessus/chant
- Fini - base
- Poignées*

Options

- Stratifié HP (ZxxS23TR et ZxxS23TN uniquement)
- Numéro de clé*
- Emplacement et fini - module de tri**
- Porte vitrée*

BIBLIOTHÈQUES DE TABLE

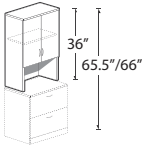

Portes vitrées en option

Bibliothèque de table avec porte et cavité - 36 po H*

MODÈLE DIMENSIONS POIDS/LB VOLUME/PI³ DESSUS 1 PO DESSUS 1,5 PO VITRAGE+ STRATIFIÉ+

L x P x H (DESSUS 1,5 PO)

Z36S36TC	36 x 16 x 36	117	14.25	920\$	981\$	860\$	s.o.
Z30S36TC	30 x 16 x 36	101	12	798\$	849\$	747\$	s.o.

À placer sur un module de **29,5/30 po H** pour atteindre une hauteur hors tout de **65,5/66 po H**. Portes en mélamine de série.
Une tablette réglable comprise. Serrure de série. Expédiée montée, 1 boîte.



*Module de tri de 11 po H

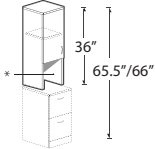

Portes vitrées en option

Bibliothèque de table avec porte et cavité - 36 po H - GAUCHE*

Z21S36TCL	21 x 16 x 36	79	8.75	656\$	695\$	473\$	s.o.
Z18S36TCL	18 x 16 x 36	71	7.5	631\$	665\$	428\$	s.o.
Z16S36TCL	16 x 16 x 36	65	6.75	573\$	607\$	420\$	s.o.
Z15S36TCL	15 x 16 x 36	63	6.5	549\$	578\$	373\$	s.o.
Z12S36TCL	12 x 16 x 36	57	5.25	512\$	536\$	332\$	s.o.

À placer sur un module de **29,5/30 po H** pour atteindre une hauteur hors tout de **65,5/66 po H**. Portes en mélamine de série.
Une tablette réglable comprise. Serrure de série. Expédiée montée, 1 boîte.

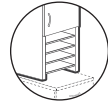

*Module de tri de 11 po H

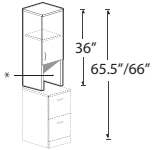

Portes vitrées en option

Bibliothèque de table avec porte et cavité - 36 po H - DROITE*

Z21S36TCR	21 x 16 x 36	79	8.75	656\$	695\$	473\$	s.o.
Z18S36TCR	18 x 16 x 36	71	7.5	631\$	665\$	428\$	s.o.
Z16S36TCR	16 x 16 x 36	65	6.75	573\$	607\$	420\$	s.o.
Z15S36TCR	15 x 16 x 36	63	6.5	549\$	578\$	373\$	s.o.
Z12S36TCR	12 x 16 x 36	57	5.25	512\$	536\$	332\$	s.o.

À placer sur un module de **29,5/30 po H** pour atteindre une hauteur hors tout de **65,5/66 po H**. Portes en mélamine de série.
Une tablette réglable comprise. Serrure de série. Expédiée montée, 1 boîte.

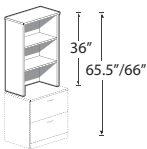

Bibliothèque de table 36 po H

Z36S36TN	36 x 16 x 36	95	14.25	653\$	714\$	s.o.	s.o.
Z30S36TN	30 x 16 x 36	82	12	558\$	609\$	s.o.	s.o.

À placer sur un module de **29,5/30 po H** pour atteindre une hauteur hors tout de **65,5/66 po H**. **Deux tablettes réglables comprises.** Expédiée montée, 1 boîte.

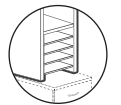
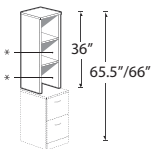

*Module de tri de 11 po H

Bibliothèque de table 36 po H

Z21S36TN	21 x 16 x 36	66	8.75	505\$	544\$	s.o.	s.o.
Z18S36TN	18 x 16 x 36	60	7.5	488\$	522\$	s.o.	s.o.
Z16S36TN	16 x 16 x 36	56	6.75	435\$	469\$	s.o.	s.o.
Z15S36TN	15 x 16 x 36	54	6.5	421\$	450\$	s.o.	s.o.
Z12S36TN	12 x 16 x 36	49	6.25	389\$	413\$	s.o.	s.o.

À placer sur un module de **29,5/30 po H** pour atteindre une hauteur hors tout de **65,5/66 po H**. **Deux tablettes réglables comprises.** Expédiée montée, 1 boîte.

À préciser

- Fini - dessus
- Épaisseur du dessus/chant
- Fini - base
- Poignées*

Options

- Numéro de clé*
- Porte vitrée*
- Emplacement et fini - module de tri (sauf Z3xS36TC ou Z3xS36TN)

BIBLIOTHÈQUES DE TABLE **MODÈLE** **DIMENSIONS** **POIDS/LB** **VOLUME/PI³** **DESSUS 1 PO** **DESSUS 1,5 PO** **VITRAGE+** **STRATIFIÉ+**

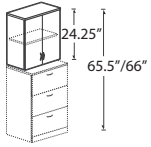

Portes vitrées en option

Bibliothèque de table avec portes

À placer sur un module de **41,3/41,8 po H** pour atteindre une hauteur hors tout de **65,5/66 po H**. NE PAS UTILISER SUR UN MODULE DE 29,5/30 po H. Portes en mélamine de série. **Une tablette réglable comprise.** Serrure de série. Expédiée montée, 1 boîte.

	L x P x H (DESSUS 1,5 PO)						
Z36S24T	36 x 16 x 24.25	89	10	759\$	820\$	860\$	s.o.
Z30S24T	30 x 16 x 24.25	77	8.25	692\$	743\$	747\$	s.o.

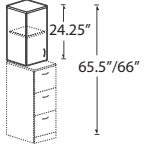

Portes vitrées en option

Bibliothèque de table avec porte - GAUCHE*

À placer sur un module de **41,3/41,8 po H** pour atteindre une hauteur hors tout de **65,5/66 po H**. NE PAS UTILISER SUR UN MODULE DE 29,5/30 po H. Portes en mélamine de série. **Une tablette réglable comprise.** Serrure de série. Expédiée montée, 1 boîte.

Z21S24TL	21 x 16 x 24.25	59	6	539\$	578\$	473\$	s.o.
Z18S24TL	18 x 16 x 24.25	56	5.25	519\$	553\$	428\$	s.o.
Z16S24TL	16 x 16 x 24.25	48	4.6	459\$	493\$	420\$	s.o.
Z15S24TL	15 x 16 x 24.25	46	4.3	437\$	466\$	373\$	s.o.
Z12S24TL	12 x 16 x 24.25	44	3.6	406\$	430\$	332\$	s.o.

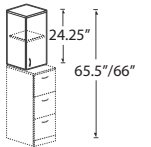

Portes vitrées en option

Bibliothèque de table avec porte 24,25 po H - DROITE*

À placer sur un module de **41,3/41,8 po H** pour atteindre une hauteur hors tout de **65,5/66 po H**. NE PAS UTILISER SUR UN MODULE DE 29,5/30 po H. Portes en mélamine de série. **Une tablette réglable comprise.** Serrure de série. Expédiée montée, 1 boîte.

Z21S24TR	21 x 16 x 24.25	59	6	539\$	578\$	473\$	s.o.
Z18S24TR	18 x 16 x 24.25	56	5.25	519\$	553\$	428\$	s.o.
Z16S24TR	16 x 16 x 24.25	48	4.6	459\$	493\$	420\$	s.o.
Z15S24TR	15 x 16 x 24.25	46	4.3	437\$	466\$	373\$	s.o.
Z12S24TR	12 x 16 x 24.25	44	3.6	406\$	430\$	332\$	s.o.

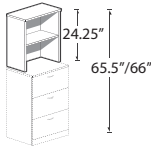

Bibliothèque de table 24,25 po H

À placer sur un module de **41,3/41,8 po H** pour atteindre une hauteur hors tout de **65,5/66 po H**. NE PAS UTILISER SUR UN MODULE DE 29,5/30 po H. **Une tablette réglable comprise.** Expédiée montée, 1 boîte.

Z36S24TN	36 x 16 x 24.25	70	10	492\$	553\$	s.o.	s.o.
Z30S24TN	30 x 16 x 24.25	61	8.25	452\$	503\$	s.o.	s.o.

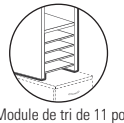
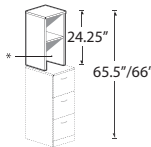

*Module de tri de 11 po H

Bibliothèque de table 24,25 po H**

À placer sur un module de **41,3/41,8 po H** pour atteindre une hauteur hors tout de **65,5/66 po H**. NE PAS UTILISER SUR UN MODULE DE 29,5/30 po H. **Une tablette réglable comprise.** Expédiée montée, 1 boîte

Z21S24TN	21 x 16 x 24.25	48	6	386\$	425\$	s.o.	s.o.
Z18S24TN	18 x 16 x 24.25	46	5.25	380\$	414\$	s.o.	s.o.
Z16S24TN	16 x 16 x 24.25	39	4.6	319\$	353\$	s.o.	s.o.
Z15S24TN	15 x 16 x 24.25	38	4.3	309\$	338\$	s.o.	s.o.
Z12S24TN	12 x 16 x 24.25	37	3.6	287\$	311\$	s.o.	s.o.

À préciser

Fini - dessus
Épaisseur du dessus/chant
Fini - base
Poignées*

Options

Numéro de clé*
Emplacement et fini - module de tri**)
Porte vitrée*

BIBLIOTHÈQUES DE TABLE

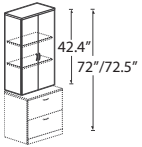

Portes vitrées en option

Bibliothèque de table avec portes 42,4 po H

MODÈLE DIMENSIONS POIDS/LB VOLUME/PI³ DESSUS 1 PO DESSUS 1,5 PO VITRAGE+ STRATIFIÉ+

L x P x H (DESSUS 1,5 PO)

Z36S42T	36 x 16 x 42.4	137	16.75	1062\$	1123\$	1194\$	s.o.
Z30S42T	30 x 16 x 42.4	119	14	928\$	979\$	1038\$	s.o.

À placer sur un module de **29,5/30 po H** pour atteindre une hauteur hors tout de **72/72,5 po H**. NE PAS UTILISER SUR UN MODULE DE 41,3/41,8 po H. Portes en mélamine de série. **Une tablette réglable comprise.** Serrure de série. Expédiée montée, 1 boîte.

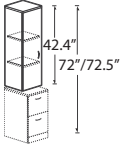

Portes vitrées en option

Bibliothèque de table avec porte 42,4 po H - GAUCHE

Z21S42TL	21 x 16 x 42.4	119	6	752\$	791\$	659\$	s.o.
Z18S42TL	18 x 16 x 42.4	117	8.75	721\$	755\$	593\$	s.o.
Z16S42TL	16 x 16 x 42.4	112	8	648\$	682\$	585\$	s.o.
Z15S42TL	15 x 16 x 42.4	109	7.5	616\$	645\$	515\$	s.o.
Z12S42TL	12 x 16 x 42.4	105	6	571\$	595\$	464\$	s.o.

À placer sur un module de **29,5/30 po H** pour atteindre une hauteur hors tout de **72/72,5 po H**. NE PAS UTILISER SUR UN MODULE DE 41,3/41,8 po H. Portes en mélamine de série. **Une tablette réglable comprise.** Serrure de série. Expédiée montée, 1 boîte.

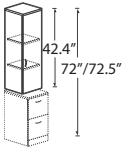

Portes vitrées en option

Bibliothèque de table avec porte 42,4 po H - DROITE

Z21S42TR	21 x 16 x 42.4	119	10	752\$	791\$	659\$	s.o.
Z18S42TR	18 x 16 x 42.4	117	8.75	721\$	755\$	593\$	s.o.
Z16S42TR	16 x 16 x 42.4	112	8	648\$	682\$	585\$	s.o.
Z15S42TR	15 x 16 x 42.4	109	7.5	616\$	645\$	515\$	s.o.
Z12S42TR	12 x 16 x 42.4	105	6	571\$	595\$	464\$	s.o.

À placer sur un module de **29,5/30 po H** pour atteindre une hauteur hors tout de **72/72,5 po H**. NE PAS UTILISER SUR UN MODULE DE 41,3/41,8 po H. Portes en mélamine de série. **Une tablette réglable comprise.** Serrure de série. Expédiée montée, 1 boîte.

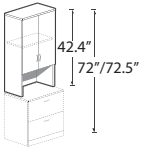

Portes vitrées en option

Bibliothèque de table avec portes et cavité 42,4 po H

Z36S42TC	36 x 16 x 42.4	130	16.75	1030\$	1091\$	938\$	s.o.
Z30S42TC	30 x 16 x 42.4	113	14	898\$	949\$	817\$	s.o.

À placer sur un module de **29,5/30 po H** pour atteindre une hauteur hors tout de **72/72,5 po H**. NE PAS UTILISER SUR UN MODULE DE 41,3/41,8 po H. Portes en mélamine de série. **Une tablette réglable comprise.** Serrure de série. Expédiée montée, 1 boîte.

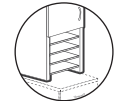

*Module de tri de 11 po H

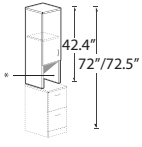

Portes vitrées en option

Bibliothèque de table avec porte et cavité 42,4 po H - GAUCHE*

Z21S42TCL	21 x 16 x 42.4	88	10	733\$	772\$	520\$	s.o.
Z18S42TCL	18 x 16 x 42.4	80	8.75	705\$	739\$	468\$	s.o.
Z16S42TCL	16 x 16 x 42.4	74	8	631\$	665\$	463\$	s.o.
Z15S42TCL	15 x 16 x 42.4	71	7.5	601\$	630\$	406\$	s.o.
Z12S42TCL	12 x 16 x 42.4	63	6	560\$	584\$	365\$	s.o.

À placer sur un module de **29,5/30 po H** pour atteindre une hauteur hors tout de **72/72,5 po H**. NE PAS UTILISER SUR UN MODULE DE 41,3/41,8 po H. Portes en mélamine de série. **Une tablette réglable comprise.** Serrure de série. Expédiée montée, 1 boîte.

À préciser

- Fini - dessus
- Épaisseur du dessus/chant
- Fini - base
- Poignées

Options

- Numéro de clé
- Porte vitrée
- Emplacement et fini - module de tri*

BIBLIOTHÈQUES DE TABLE **MODÈLE** **DIMENSIONS** **POIDS/LB** **VOLUME/PI³** **DESSUS 1 PO** **DESSUS 1,5 PO** **VITRAGE+** **STRATIFIÉ+**

L x P x H (DESSUS 1,5 PO)

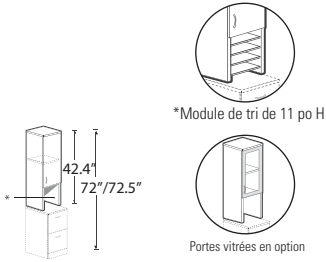

Bibliothèque de table avec porte et cavité 42,4 po H - DROITE*

Z21S42TCR	21 x 16 x 42.4	88	10	733\$	772\$	520\$	s.o.
Z18S42TCR	18 x 16 x 42.4	80	8.75	705\$	739\$	468\$	s.o.
Z16S42TCR	16 x 16 x 42.4	74	8	631\$	665\$	463\$	s.o.
Z15S42TCR	15 x 16 x 42.4	71	7.5	601\$	630\$	406\$	s.o.
Z12S42TCR	12 x 16 x 42.4	63	6	560\$	584\$	365\$	s.o.

À placer sur un module de **29,5/30 po H** pour atteindre une hauteur hors tout de **72/72,5 po H**. NE PAS UTILISER SUR UN MODULE DE 41,3/41,8 po H. Portes en mélamine de série. **Une tablette réglable comprise**. Serrure de série. Expédiée montée, 1 boîte.

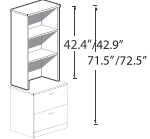

Bibliothèque de table 42,4 po H

Z36S42TN	36 x 16 x 42.4	104	16.75	712\$	773\$	s.o.	s.o.
Z30S42TN	30 x 16 x 42.4	91	14	616\$	667\$	s.o.	s.o.

À placer sur un module de **29,5/30 po H** pour atteindre une hauteur hors tout de **72/72,5 po H**. NE PAS UTILISER SUR UN MODULE DE 41,3/41,8 po H. **Deux tablettes réglables comprises**. Serrure de série. Expédiée montée, 1 boîte.

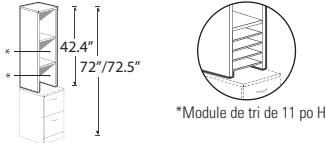

Bibliothèque de table 42,4 po H

Z21S42TN	21 x 16 x 42.4	72	10	550\$	589\$	s.o.	s.o.
Z18S42TN	18 x 16 x 42.4	66	8.75	536\$	570\$	s.o.	s.o.
Z16S42TN	16 x 16 x 42.4	61	8	464\$	498\$	s.o.	s.o.
Z15S42TN	15 x 16 x 42.4	59	7.5	454\$	483\$	s.o.	s.o.
Z12S42TN	12 x 16 x 42.4	53	6	422\$	446\$	s.o.	s.o.

À placer sur un module de **29,5/30 po H** pour atteindre une hauteur hors tout de **72/72,5 po H**. NE PAS UTILISER SUR UN MODULE DE 41,3/41,8 po H. **Deux tablettes réglables comprises**. Serrure de série. Expédiée montée, 1 boîte.

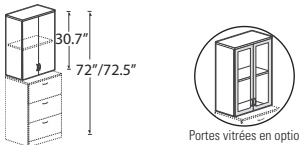

Bibliothèque de table avec portes 30,7 po H*

Z36S31T	36 x 16 x 30.7	104	12.25	835\$	896\$	938\$	s.o.
Z30S31T	30 x 16 x 30.7	89	10.5	750\$	801\$	817\$	s.o.

À placer sur un module de **41,3/41,8 po H** pour atteindre une hauteur hors tout de **72/72,5 po H**. Portes en mélamine de série. **Une tablette réglable comprise**. Serrure de série. Expédiée montée, 1 boîte.



Bibliothèque de table avec porte 30,7 po H - GAUCHE*

Z21S31TL	21 x 16 x 30.7	70	7.5	596\$	635\$	520\$	s.o.
Z18S31TL	18 x 16 x 30.7	65	6.5	547\$	581\$	468\$	s.o.
Z16S31TL	16 x 16 x 30.7	59	5.75	519\$	553\$	463\$	s.o.
Z15S31TL	15 x 16 x 30.7	56	5.5	492\$	521\$	406\$	s.o.
Z12S31TL	12 x 16 x 30.7	50	4.4	461\$	485\$	365\$	s.o.

À placer sur un module de **41,3/41,8 po H** pour atteindre une hauteur hors tout de **72/72,5 po H**. Portes en mélamine de série. **Une tablette réglable comprise**. Serrure de série. Expédiée montée, 1 boîte.

À préciser

- Fini - dessus
- Épaisseur du dessus/chant
- Fini - base
- Poignées*

Options

- Numéro de clé*
- Porte vitrée*
- Emplacement et fini - module de tri (ZxxS42TCR et ZxxS42TN uniquement)

BIBLIOTHÈQUES DE TABLE

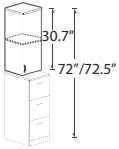

Bibliothèque de table avec porte po H - DROITE*

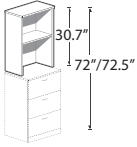

Bibliothèque de table 30,7 po H

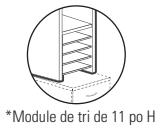
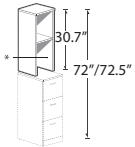

Bibliothèque de table 30,7 po H

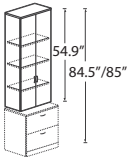

Bibliothèque de table avec portes 54,9 po H*

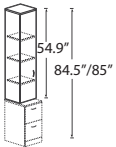

Bibliothèque de table avec porte 54,9 po H - GAUCHE*

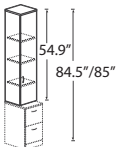

Bibliothèque de table avec porte 54,9 po H - DROITE*

MODÈLE DIMENSIONS POIDS/LB VOLUME/PI³ DESSUS 1 PO DESSUS 1,5 PO VITRAGE+ STRATIFIÉ+

L x P x H (DESSUS 1,5 PO)

Z21S31TR	21 x 16 x 30.7	70	7.5	596\$	635\$	520\$	s.o.
Z18S31TR	18 x 16 x 30.7	65	6.5	547\$	581\$	468\$	s.o.
Z16S31TR	16 x 16 x 30.7	59	5.75	519\$	553\$	463\$	s.o.
Z15S31TR	15 x 16 x 30.7	56	5.5	492\$	521\$	406\$	s.o.
Z12S31TR	12 x 16 x 30.7	50	4.4	461\$	485\$	365\$	s.o.

À placer sur un module de 41,3/41,8 po H pour atteindre une hauteur hors tout de 72/72,5 po H. Portes en mélamine de série. 30,7 Une tablette réglable comprise. Serrure de série. Expédiée montée, 1 boîte.

Z36S31TN	36 x 16 x 30.7	80	12.25	542\$	603\$	s.o.	s.o.
Z30S31TN	30 x 16 x 30.7	69	10.5	486\$	537\$	s.o.	s.o.

À placer sur un module de 41,3/41,8 po H pour atteindre une hauteur hors tout de 72/72,5 po H. Une tablette réglable comprise. Serrure de série. Expédiée montée, 1 boîte.

Z21S31TN	21 x 16 x 30.7	55	7.5	427\$	466\$	s.o.	s.o.
Z18S31TN	18 x 16 x 30.7	52	6.5	388\$	422\$	s.o.	s.o.
Z16S31TN	16 x 16 x 30.7	48	5.75	369\$	403\$	s.o.	s.o.
Z15S31TN	15 x 16 x 30.7	45	5.5	352\$	381\$	s.o.	s.o.
Z12S31TN	12 x 16 x 30.7	42	4.4	332\$	356\$	s.o.	s.o.

À placer sur un module de 41,3/41,8 po H pour atteindre une hauteur hors tout de 72/72,5 po H. Une tablette réglable comprise. Serrure de série. Expédiée montée, 1 boîte.

Z36S55T	36 x 16 x 54.9	174	21.5	1291\$	1352\$	1378\$	s.o.
Z30S55T	30 x 16 x 54.9	152	18	1179\$	1230\$	1188\$	s.o.

À placer sur un module de 29,5/30 po H pour atteindre une hauteur hors tout de 84,5/85 po H. Portes en mélamine de série. Trois tablettes réglables comprises. Serrure de série. Expédiée montée, 1 boîte.

Z21S55TL	21 x 16 x 54.9	116	13	919\$	958\$	762\$	s.o.
Z18S55TL	18 x 16 x 54.9	105	11.25	861\$	895\$	683\$	s.o.
Z16S55TL	16 x 16 x 54.9	98	10	818\$	852\$	679\$	s.o.
Z15S55TL	15 x 16 x 54.9	94	9.5	780\$	809\$	589\$	s.o.
Z12S55TL	12 x 16 x 54.9	84	7.75	724\$	748\$	527\$	s.o.

À placer sur un module de 29,5/30 po H pour atteindre une hauteur hors tout de 84,5/85 po H. Portes en mélamine de série. Trois tablettes réglables comprises. Serrure de série. Expédiée montée, 1 boîte.

Z21S55TR	21 x 16 x 54.9	116	13	919\$	958\$	762\$	s.o.
Z18S55TR	18 x 16 x 54.9	105	11.25	861\$	895\$	683\$	s.o.
Z16S55TR	16 x 16 x 54.9	98	10	818\$	852\$	679\$	s.o.
Z15S55TR	15 x 16 x 54.9	94	9.5	780\$	809\$	589\$	s.o.
Z12S55TR	12 x 16 x 54.9	84	7.75	724\$	748\$	527\$	s.o.

À placer sur un module de 29,5/30 po H pour atteindre une hauteur hors tout de 84,5/85 po H. Portes en mélamine de série. Trois tablettes réglables comprises. Serrure de série. Expédiée montée, 1 boîte.

À préciser

- Fini - dessus
- Épaisseur du dessus/chant
- Fini - base
- Poignées*

Options

- Numéro de clé*
- Porte vitrée*
- Emplacement et fini - module de tri (ZxxS31TN)

BIBLIOTHÈQUES DE TABLE **MODÈLE** **DIMENSIONS** **POIDS/LB** **VOLUME/PI³** **DESSUS 1 PO** **DESSUS 1,5 PO** **VITRAGE+** **STRATIFIÉ+**

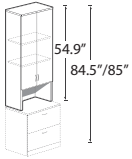

Glazed door option

Bibliothèque de table avec portes et cavité 54,9 po H*

À placer sur un module de **29,5/30 po H** pour atteindre une hauteur hors tout de **84,5/85 po H**. Portes en mélamine de série. **Deux tablettes réglables comprises.** Serrure de série. Expédiée montée, 1 boîte.

	L x P x H (DESSUS 1,5 PO)						
Z36S55TC	36 x 16 x 54.9	167	21.5	1258\$	1319\$	1200\$	s.o.
Z30S55TC	30 x 16 x 54.9	146	18	1151\$	1202\$	1041\$	s.o.



*Module de tri de 11 po H

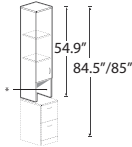

Portes vitrées en option

Bibliothèque de table avec porte et cavité 54,9 po H - GAUCHE*

À placer sur un module de **29,5/30 po H** pour atteindre une hauteur hors tout de **84,5/85 po H**. Portes en mélamine de série. **Deux tablettes réglables comprises.** Serrure de série. Expédiée montée, 1 boîte.

Z21S55TCL	21 x 16 x 54.9	112	13	887\$	926\$	660\$	s.o.
Z18S55TCL	18 x 16 x 54.9	101	11.25	833\$	867\$	594\$	s.o.
Z16S55TCL	16 x 16 x 54.9	94	10	789\$	823\$	589\$	s.o.
Z15S55TCL	15 x 16 x 54.9	91	9.5	757\$	786\$	516\$	s.o.
Z12S55TCL	12 x 16 x 54.9	81	7.75	701\$	725\$	466\$	s.o.



*Module de tri de 11 po H

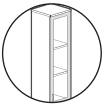
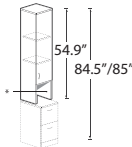

Portes vitrées en option

Bibliothèque de table avec porte et cavité 54,9 po H - DROITE*

À placer sur un module de **29,5/30 po H** pour atteindre une hauteur hors tout de **84,5/85 po H**. Portes en mélamine de série. **Deux tablettes réglables comprises.** Serrure de série. Expédiée montée, 1 boîte.

Z21S55TCR	21 x 16 x 54.9	112	13	887\$	926\$	660\$	s.o.
Z18S55TCR	18 x 16 x 54.9	101	11.25	833\$	867\$	594\$	s.o.
Z16S55TCR	16 x 16 x 54.9	94	10	789\$	823\$	589\$	s.o.
Z15S55TCR	15 x 16 x 54.9	91	9.5	757\$	786\$	516\$	s.o.
Z12S55TCR	12 x 16 x 54.9	81	7.75	701\$	725\$	466\$	s.o.

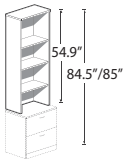

Bibliothèque de table 54,9 po H

À placer sur un module de **29,5/30 po H** pour atteindre une hauteur hors tout de **84,5/85 po H**. **Trois tablettes réglables comprises.** Expédiée montée, 1 boîte.

Z36S55TN	36 x 16 x 54.9	130	21.5	860\$	921\$	s.o.	s.o.
Z30S55TN	30 x 16 x 54.9	115	18	799\$	850\$	s.o.	s.o.

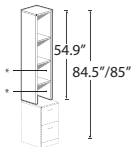

*Module de tri de 11 po H

Bibliothèque de table 54,9 po H

À placer sur un module de **29,5/30 po H** pour atteindre une hauteur hors tout de **84,5/85 po H**. **Trois tablettes réglables comprises.** Expédiée montée, 1 boîte.

Z21S55TN	21 x 16 x 54.9	90	13	671\$	710\$	s.o.	s.o.
Z18S55TN	18 x 16 x 54.9	82	11.25	638\$	672\$	s.o.	s.o.
Z16S55TN	16 x 16 x 54.9	77	10	595\$	629\$	s.o.	s.o.
Z15S55TN	15 x 16 x 54.9	75	9.5	579\$	608\$	s.o.	s.o.
Z12S55TN	12 x 16 x 54.9	68	7.75	542\$	566\$	s.o.	s.o.

À préciser

- Fini - dessus
- Épaisseur du dessus/chant
- Fini - base
- Poignées*

Options

- Numéro de clé*
- Porte vitrée*
- Emplacement et fini - module de tri (ZxxS55CL, ZxxS55TCR et ZxxS55TN)

BIBLIOTHÈQUES DE TABLE

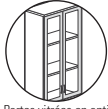
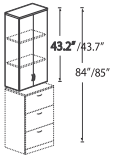

Portes vitrées en option

**Bibliothèque de table avec portes
43,2 po H**

MODÈLE DIMENSIONS POIDS/LB VOLUME/PI³ DESSUS 1 PO DESSUS 1,5 PO VITRAGE+ STRATIFIÉ+

L x P x H (DESSUS 1,5 PO)

Z36S43T	36 x 16 x 43.2	139	17	1085\$	1146\$	1200\$	s.o.
Z30S43T	30 x 16 x 43.2	121	14.5	928\$	979\$	1041\$	s.o.

À placer sur un module de **41,3/41,8 po H** pour atteindre une hauteur hors tout de **84,5/85 po H**. Portes en mélamine de série. NE PAS UTILISER SUR UN MODULE DE 29,5/30 po H. **Deux tablettes réglables comprises**. Serrure de série. Expédiée montée, 1 boîte.

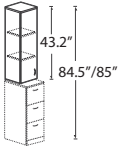

Portes vitrées en option

Bibliothèque de table avec porte

Z21S43TL	21 x 16 x 43.2	94	10.25	767\$	806\$	660\$	s.o.
Z18S43TL	18 x 16 x 43.2	85	9	734\$	768\$	594\$	s.o.
Z16S43TL	16 x 16 x 43.2	78	8	658\$	692\$	589\$	s.o.
Z15S43TL	15 x 16 x 43.2	75	7.5	617\$	646\$	516\$	s.o.
Z12S43TL	12 x 16 x 43.2	66	6.25	573\$	597\$	466\$	s.o.

À placer sur un module de **41,3/41,8 po H** pour atteindre une hauteur hors tout de **72/72,5 po H**. Portes en mélamine de série. NE PAS UTILISER SUR UN MODULE DE 29,5/30 po H. **Deux tablettes réglables comprises**. Serrure de série. Expédiée montée, 1 boîte.

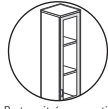
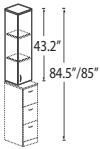

Portes vitrées en option

**Bibliothèque de table avec porte
43,2 po H**

Z21S43TR	21 x 16 x 43.2	94	10.25	767\$	806\$	660\$	s.o.
Z18S43TR	18 x 16 x 43.2	85	9	734\$	768\$	594\$	s.o.
Z16S43TR	16 x 16 x 43.2	78	8	658\$	692\$	589\$	s.o.
Z15S43TR	15 x 16 x 43.2	75	7.5	617\$	646\$	516\$	s.o.
Z12S43TR	12 x 16 x 43.2	66	6.25	573\$	597\$	466\$	s.o.

À placer sur un module de **41,3/41,8 po H** pour atteindre une hauteur hors tout de **72/72,5 po H**. Portes en mélamine de série. NE PAS UTILISER SUR UN MODULE DE 29,5/30 po H. **Deux tablettes réglables comprises**. Serrure de série. Expédiée montée, 1 boîte.

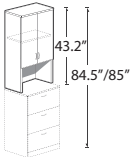

Portes vitrées en option

**Bibliothèque de table avec portes
et cavité - 43,2 po H**

Z36S43TC	36 x 16 x 43.2	132	17	1051\$	1112\$	943\$	s.o.
Z30S43TC	30 x 16 x 43.2	115	14.5	919\$	970\$	803\$	s.o.

À placer sur un module de **41,3/41,8 po H** pour atteindre une hauteur hors tout de **84,5/85 po H**. Portes en mélamine de série. NE PAS UTILISER SUR UN MODULE DE 29,5/30 po H. **Une tablette réglable comprise**. Serrure de série. Expédiée montée, 1 boîte.



*Module de tri de 11 po H

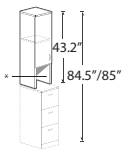

Portes vitrées en option

**Bibliothèque de table avec porte
et cavité - 43,2 po H - GAUCHE***

Z21S43TCL	21 x 16 x 43.2	89	10.25	748\$	787\$	520\$	s.o.
Z18S43TCL	18 x 16 x 43.2	81	9	716\$	750\$	466\$	s.o.
Z16S43TCL	16 x 16 x 43.2	75	8	641\$	675\$	463\$	s.o.
Z15S43TCL	15 x 16 x 43.2	72	7.5	603\$	632\$	406\$	s.o.
Z12S43TCL	12 x 16 x 43.2	64	6.25	561\$	585\$	365\$	s.o.

À placer sur un module de **41,3/41,8 po H** pour atteindre une hauteur hors tout de **84,5/85 po H**. Portes en mélamine de série. NE PAS UTILISER SUR UN MODULE DE 29,5/30 po H. **Une tablette réglable comprise**. Serrure de série. Expédiée montée, 1 boîte.

À préciser

- Fini - dessus
- Épaisseur du dessus/chant
- Fini - base
- Poignées

Options

- Numéro de clé
- Emplacement et fini - module de tri*
- Porte vitrée

BIBLIOTHÈQUES DE TABLE **MODÈLE** **DIMENSIONS** **POIDS/LB** **VOLUME/PI³** **DESSUS 1 PO** **DESSUS 1,5 PO** **VITRAGE+** **STRATIFIÉ+**

L x P x H (DESSUS 1,5 PO)

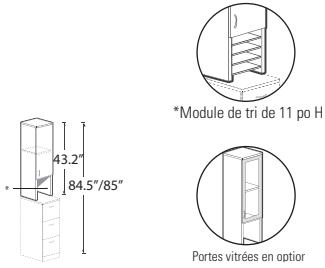

Bibliothèque de table avec porte et cavité - 43,2 po H - DROITE*

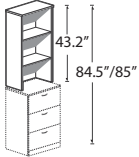

Bibliothèque de table 43,2 po H

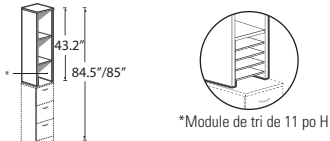

Bibliothèque de table 43,2 po H*

Z21S43TCR	21 x 16 x 43.2	89	10.25	748\$	787\$	520\$	s.o.
Z18S43TCR	18 x 16 x 43.2	81	9	716\$	750\$	466\$	s.o.
Z16S43TCR	16 x 16 x 43.2	75	8	641\$	675\$	463\$	s.o.
Z15S43TCR	15 x 16 x 43.2	72	7.5	603\$	632\$	406\$	s.o.
Z12S43TCR	12 x 16 x 43.2	64	6.25	561\$	585\$	365\$	s.o.

À placer sur un module de **41,3/41,8 po H** pour atteindre une hauteur hors tout de **84,5/85 po H**. Portes en mélamine de série. NE PAS UTILISER SUR UN MODULE DE 29,5/30 po H. **Une tablette réglable comprise**. Serrure de série. Expédiée montée, 1 boîte.

Z36S43TN	36 x 16 x 43.2	105	17	733\$	794\$	s.o.	s.o.
Z30S43TN	30 x 16 x 43.2	92	14.5	636\$	687\$	s.o.	s.o.

À placer sur un module de **41,3/41,8 po H** pour atteindre une hauteur hors tout de **84,5/85 po H**. NE PAS UTILISER SUR UN MODULE DE 29,5/30 po H. **Deux tablettes réglables comprises**. Serrure de série. Expédiée montée, 1 boîte.

Z21S43TN	21 x 16 x 43.2	73	10.25	565\$	604\$	s.o.	s.o.
Z18S43TN	18 x 16 x 43.2	67	9	549\$	583\$	s.o.	s.o.
Z16S43TN	16 x 16 x 43.2	62	8	476\$	510\$	s.o.	s.o.
Z15S43TN	15 x 16 x 43.2	60	7.5	454\$	483\$	s.o.	s.o.
Z12S43TN	12 x 16 x 43.2	54	6.25	422\$	446\$	s.o.	s.o.

À placer sur un module de **41,3/41,8 po H** pour atteindre une hauteur hors tout de **84,5/85 po H**. NE PAS UTILISER SUR UN MODULE DE 29,5/30 po H. **Deux tablettes réglables comprises**. Serrure de série. Expédiée montée, 1 boîte.

BIBLIOTHÈQUES DE BOUT

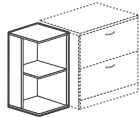

Bibliothèque de bout 29,5/30 po H - GAUCHE

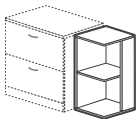

Bibliothèque de bout 29,5/30 po H - DROITE

Z24L2ESHL	24 x 24 x 30	100	4.75	628\$	679\$	s.o.	114\$
Z20M2ESHL	20 x 20 x 30	77	3.75	519\$	555\$	s.o.	69\$
Z16S2ESHL	16 x 16 x 30	54	2.25	439\$	473\$	s.o.	69\$

S'utilise du côté **gauche** d'un module de **29,5/30 po H**. **Une tablette réglable**. Expédiée facile à monter, 1 boîte.

Z24L2ESHR	24 x 24 x 30	100	4.75	628\$	679\$	s.o.	114\$
Z20M2ESHR	20 x 20 x 30	77	3.75	519\$	555\$	s.o.	69\$
Z16S2ESHR	16 x 16 x 30	54	2.25	439\$	473\$	s.o.	69\$

S'utilise du côté **droit** d'un module de **29,5/30 po H**. **Une tablette réglable**. Expédiée facile à monter, 1 boîte.

À préciser

- Fini - dessus
- Épaisseur du dessus/chant
- Fini - base
- Poignées*

Options

- Stratifié HP (biblio de bout uniquement)
- Numéro de clé*
- Porte vitrée*
- Emplacement et fini - module de tri*

BIBLIOTHÈQUES DE BOUT

MODÈLE

DIMENSIONS

POIDS/LB

VOLUME/PI³

DESSUS 1 PO

DESSUS 1,5 PO

VITRAGE+

STRATIFIÉ+

L x P x H (DESSUS 1,5 PO)

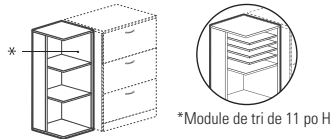

Bibliothèque de bout 41,3/41,8 po H - GAUCHE*

S'utilise du côté **gauche** d'un module de **41,3/41,8 po H. Deux tablettes réglables.** Expédiée facile à monter, 1 boîte.
 • *Module de tri offert pour le module **Z16S4ESHL** uniquement.*

Z24L4ESHL	24 x 24 x 41.8	130	4.75	807\$	858\$	s.o.	114\$
Z20M4ESHL	20 x 20 x 41.8	101	3.25	677\$	713\$	s.o.	69\$
Z16S4ESHL	16 x 16 x 41.8	74	2.5	573\$	607\$	s.o.	69\$

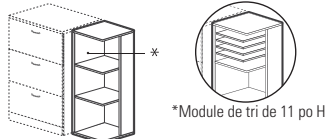

Bibliothèque de bout 41,3/41,8 po H - DROITE*

S'utilise du côté **droit** d'un module de **41,3/41,8 po H. Deux tablettes réglables.** Expédiée facile à monter, 1 boîte.
 • *Module de tri offert pour le module **Z16S4ESHR** uniquement.*

Z24L4ESHR	24 x 24 x 41.8	130	4.75	807\$	858\$	s.o.	114\$
Z20M4ESHR	20 x 20 x 41.8	101	3.25	677\$	713\$	s.o.	69\$
Z16S4ESHR	16 x 16 x 41.8	74	2.5	573\$	607\$	s.o.	69\$

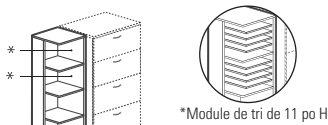

Bibliothèque de bout 53/53,5 po H - GAUCHE*

S'utilise du côté **gauche** d'un module de **53/53,5 po H. Trois tablettes réglables.** Expédiée facile à monter, 1 boîte.
 • *Module de tri offert pour le module **Z16S5ESHL** uniquement.*

Z24L5ESHL	24 x 24 x 53.5	163	4.75	1000\$	1051\$	s.o.	114\$
Z20M5ESHL	20 x 20 x 53.5	126	4	824\$	860\$	s.o.	69\$
Z16S5ESHL	16 x 16 x 53.5	91	3.25	695\$	729\$	s.o.	69\$

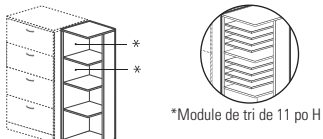

Bibliothèque de bout 53/53,5 po H - DROITE*

S'utilise du côté **droit** d'un module de **53/53,5 po H. Trois tablettes réglables.** Expédiée facile à monter, 1 boîte.
 • *Module de tri offert pour le module **Z16S5ESHR** uniquement.*

Z24L5ESHR	24 x 24 x 53.5	163	4.75	1000\$	1051\$	s.o.	114\$
Z20M5ESHR	20 x 20 x 53.5	126	4	824\$	860\$	s.o.	69\$
Z16S5ESHR	16 x 16 x 53.5	91	3.25	695\$	729\$	s.o.	69\$

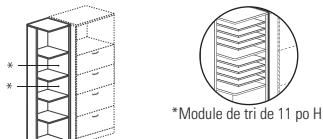

Bibliothèque de bout 65,5/66 po H - GAUCHE

S'utilise du côté **gauche** d'un module de **65,5/66 po H. Quatre tablettes réglables.** Expédiée facile à monter, 1 boîte.
 • *Module de tri offert pour le module **Z16S6ESHL** uniquement.*

Z24L6ESHL	24 x 24 x 66	196	6	1169\$	1220\$	s.o.	s.o.
Z20M6ESHL	20 x 20 x 66	152	5	972\$	1008\$	s.o.	s.o.
Z16S6ESHL	16 x 16 x 66	111	4.25	829\$	863\$	s.o.	s.o.

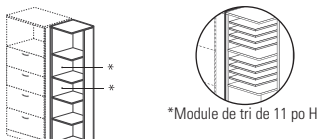

Bibliothèque de bout 65,5/66 po H - DROITE

S'utilise du côté **droit** d'un module de **65,5/66 po H. Quatre tablettes réglables.** Expédiée facile à monter, 1 boîte.
 • *Module de tri offert pour le module **Z16S6ESHR** uniquement.*

Z24L6ESHR	24 x 24 x 66	196	6	1169\$	1220\$	s.o.	s.o.
Z20M6ESHR	20 x 20 x 66	152	5	972\$	1008\$	s.o.	s.o.
Z16S6ESHR	16 x 16 x 66	111	4.25	829\$	863\$	s.o.	s.o.

À préciser

Fini - dessus
 Épaisseur du dessus/chant
 Fini - base

Options

Stratifié HP*
 Emplacement et fini - module de tri

BIBLIOTHÈQUES DE BOUT	MODÈLE	DIMENSIONS	POIDS/LB	VOLUME/PI³	DESSUS 1 PO	DESSUS 1,5 PO	VITRAGE+	STRATIFIÉ+
-----------------------	--------	------------	----------	------------	-------------	---------------	----------	------------

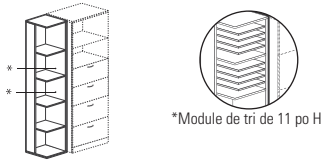

Bibliothèque de bout 72/72,5 po H - GAUCHE

S'utilise du côté **gauche** d'un module de **72/72,5 po H**. **Quatre tablettes réglables**. Expédiée facile à monter, 1 boîte.
 • *Module de tri offert pour le module Z16S7ESHL uniquement.*

	L x P x H (DESSUS 1,5 PO)							
Z24L7ESHL	24 x 24 x 72.4	207	6.5	1228\$	1279\$	s.o.	s.o.	
Z20M7ESHL	20 x 20 x 72.4	161	5.75	1025\$	1061\$	s.o.	s.o.	
Z16S7ESHL	16 x 16 x 72.4	118	4.75	870\$	904\$	s.o.	s.o.	

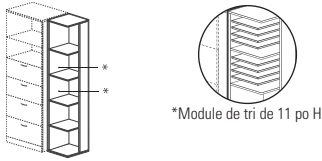

Bibliothèque de bout 72/72,5 po H - DROITE

S'utilise du côté **droit** d'un module de **72/72,5 po H**. **Quatre tablettes réglables**. Expédiée facile à monter, 1 boîte.
 • *Module de tri offert pour le module Z16S7ESHR uniquement.*

Z24L7ESHR	24 x 24 x 72.4	207	6.5	1228\$	1279\$	s.o.	s.o.	
Z20M7ESHR	20 x 20 x 72.4	161	5.75	1025\$	1061\$	s.o.	s.o.	
Z16S7ESHR	16 x 16 x 72.4	118	4.75	870\$	904\$	s.o.	s.o.	

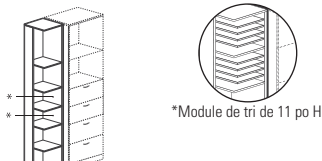

Bibliothèque de bout 84,5/85 po H - GAUCHE

S'utilise du côté **gauche** d'un module de **84,5/85 po H**. **Cinq tablettes réglables**. Expédiée facile à monter, 1 boîte.
 • *Module de tri offert pour le module Z16S8ESHL uniquement.*

Z24L8ESHL	24 x 24 x 84.9	242	7.75	1412\$	1463\$	s.o.	s.o.	
Z20M8ESHL	20 x 20 x 84.9	186	6.5	1175\$	1211\$	s.o.	s.o.	
Z16S8ESHL	16 x 16 x 84.9	137	5.5	998\$	1032\$	s.o.	s.o.	

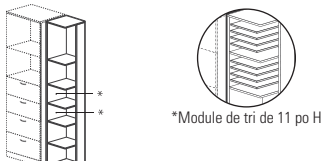

Bibliothèque de bout 84,5/85 po H - DROITE

S'utilise du côté **droit** d'un module de **84,5/85 po H**. **Cinq tablettes réglables**. Expédiée facile à monter, 1 boîte.
 • *Module de tri offert pour le module Z16S8ESHR uniquement.*

Z24L8ESHR	24 x 24 x 84.9	242	7.75	1412\$	1463\$	s.o.	s.o.	
Z20M8ESHR	20 x 20 x 84.9	186	6.5	1175\$	1211\$	s.o.	s.o.	
Z16S8ESHR	16 x 16 x 84.9	137	5.5	998\$	1032\$	s.o.	s.o.	

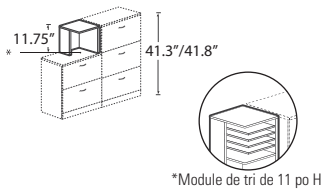

Bibliothèque de bout de table 11,75 po H - GAUCHE*

À placer sur un module de **29,5/30 po H**. À utiliser à la **gauche** d'un module de **41,3/41,8 po H**. Expédiée facile à monter, 1 boîte.

Z16S12DL	16 x 16 x 11.75	26	1.6	222\$	256\$	s.o.	69\$	
----------	-----------------	----	-----	--------------	--------------	------	-------------	--

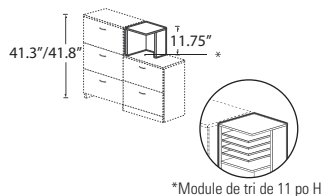

Bibliothèque de bout de table 11,75 po H - DROITE*

À placer sur un module de **29,5/30 po H**. À utiliser à la **droite** d'un module de **41,3/41,8 po H**. Expédiée facile à monter, 1 boîte.

Z16S12DR	16 x 16 x 11.75	26	1.6	222\$	256\$	s.o.	69\$	
----------	-----------------	----	-----	--------------	--------------	------	-------------	--

À préciser

- Fini - dessus
- Épaisseur du dessus/chant
- Fini - base

Options

- Stratifié HP*
- Emplacement et fini - module de tri

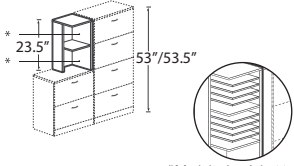
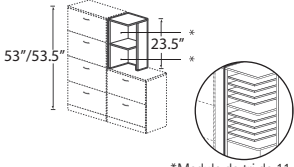
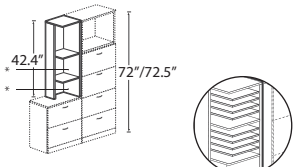
BIBLIOTHÈQUES DE BOUT	MODÈLE	DIMENSIONS	POIDS/LB	VOLUME/PI ³	DESSUS 1 PO	DESSUS 1,5 PO	VITRAGE+	STRATIFIÉ+
 <p>*Module de tri de 11 po H</p> <p>Bibliothèque de bout de table 23,5 po H - GAUCHE</p>		L x P x H (DESSUS 1,5 PO)						
	Z16S23DL	16 x 16 x 23.5	42	1.6	343\$	377\$	s.o.	69\$
 <p>*Module de tri de 11 po H</p> <p>Bibliothèque de bout de table 23,5 po H - DROITE</p>	Z16S23DR	16 x 16 x 23.5	42	1.6	343\$	377\$	s.o.	69\$
					À placer sur un module de 29,5/30 po H . À utiliser à la gauche d'un module de 53/53,5 po H . Une tablette réglable . Expédiée facile à monter, 1 boîte.			
 <p>*Module de tri de 11 po H</p> <p>Bibliothèque de bout de table 36 po H - GAUCHE</p>	Z16S36DL	16 x 16 x 36	63	2.8	480\$	514\$	s.o.	s.o.
					À placer sur un module de 29,5/30 po H . À utiliser à la gauche d'un module de 65,5/66 po H . Deux tablettes réglables . Expédiée facile à monter, 1 boîte.			
 <p>*Module de tri de 11 po H</p> <p>Bibliothèque de bout de table 36 po H - DROITE</p>	Z16S36DR	16 x 16 x 36	63	2.8	480\$	514\$	s.o.	s.o.
					À placer sur un module de 29,5/30 po H . À utiliser à la droite d'un module de 65,5/66 po H . Deux tablettes réglables . Expédiée facile à monter, 1 boîte.			
 <p>*Module de tri de 11 po H</p> <p>Bibliothèque de bout de table 42,4 po H - GAUCHE</p>	Z16S42DL	16 x 16 x 42.4	70	2.8	518\$	552\$	s.o.	s.o.
					À placer sur un module de 29,5/30 po H . À utiliser à la gauche d'un module de 72/72,5 po H . Deux tablettes réglables . Expédiée facile à monter, 1 boîte.			

À préciser

Fini - dessus
Épaisseur du dessus/chant
Fini - base

Options

Stratifié HP*
Emplacement et fini - module de tri

BIBLIOTHÈQUES DE BOUT **MODÈLE** **DIMENSIONS** **POIDS/LB** **VOLUME/PI³** **DESSUS 1 PO** **DESSUS 1,5 PO** **VITRAGE+** **STRATIFIÉ+**

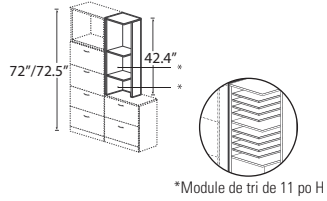

*Module de tri de 11 po H

Bibliothèque de bout de table
42,4 po H - DROITE

	L x P x H (DESSUS 1,5 PO)							
Z16S42DR	16 x 16 x 42.4		70	2.8	518\$	552\$	s.o.	s.o.

À placer sur un module de **29,5/30 po H**. À utiliser à la **droite** d'un module de **72/72,5 po H**. **Deux tablettes réglables**.
Expédiée facile à monter, 1 boîte.

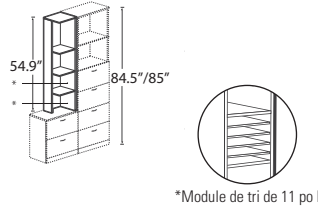

*Module de tri de 11 po H

Bibliothèque de bout de table
42,4 po H - GAUCHE

Z16S55DL	16 x 16 x 54.9		89	2.8	642\$	676\$	s.o.	s.o.
----------	----------------	--	----	-----	--------------	--------------	------	------

À placer sur un module de **29,5/30 po H**. À utiliser à la **gauche** d'un module de **84,5/85 po H**. **Trois tablettes réglables**.
Expédiée facile à monter, 1 boîte.

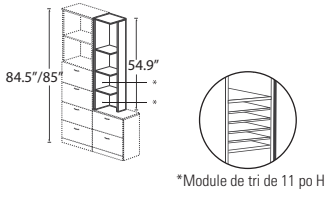

*Module de tri de 11 po H

Bibliothèque de bout de table
42,4 po H - DROITE

Z16S55DR	16 x 16 x 54.9		89	2.8	642\$	676\$	s.o.	s.o.
----------	----------------	--	----	-----	--------------	--------------	------	------

À placer sur un module de **29,5/30 po H**. À utiliser à la **droite** d'un module de **84,5/85 po H**. **Trois tablettes réglables**.
Expédiée facile à monter, 1 boîte.

ACCESSOIRES **PRIX**

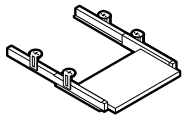

Tablette à clavier escamotable*

APOKL28	28 x 17 x 3.5		13	0.9	296\$			
APOKL22	22 x 17 x 3.5		12	0.9	270\$			

APOKL28 peut recevoir un clavier et un tapis de souris.
APOKL28 ne convient que pour les bureaux à un caisson, les tables autoportantes ou le module **Z42205C**.

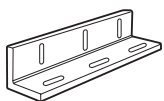



Ferrure en L*

MLB90	4 x 1 x 1		0.10	0.10	12\$			
-------	-----------	--	------	------	-------------	--	--	--





Sert à assujettir une surface de travail à un panneau latéral. Fini noir uniquement.

À préciser
Fini - dessus
Épaisseur du dessus/chant
Fini - base
Fini*

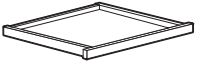
Options
Emplacement et fini - module de tri

ACCESSOIRES	MODÈLE	DIMENSIONS L x P x H	POIDS LB	VOLUME P ³	PRIX	STRATIFIÉ+
 Planche à roulettes - GAUCHE*	Z1425SKL	25 x 13.9 x 3.7	13	1.5	124\$	128\$
	Support mobile pour ordinateur. Conçu pour loger à l'intérieur du faux caisson d'un bureau à un caisson.					
 Planche à roulettes - DROITE*	Z1425SKR	25 x 13.9 x 3.7	13	1.5	124\$	128\$
	Support mobile pour ordinateur. Conçu pour loger à l'intérieur du faux caisson d'un bureau à un caisson.					

TIROIRS CENTRAUX	MODÈLE	DIMENSIONS L x P x H	POIDS LB	VOLUME P ³	PRIX	STRATIFIÉ+
 Tiroir central	CD28	28 x 18 x 3	5	1	248\$	s.o.
	Le devant de tiroir en mélamine est fixé à un cadre à quatre faces. Ce modèle est recommandé pour les bureaux de 36 po sur 72 po.					

POIGNÉES	MODÈLE	DIMENSIONS L x P x H	POIDS LB	VOLUME P ³	PRIX	STRATIFIÉ+
 Poignée argentée (HV)	HANDLE HV	5 x - x -	0.25	0.1	18\$	s.o.
	Poignée style bord d'équerre fini argenté. S'utilise avec les caissons et tous classeurs latéraux. <ul style="list-style-type: none"> • Cette poignée mesure 96 mm centre à centre. • Les poignées de tiroirs sur cette page sont pour achat et installées par le client. Pour acheter des poignées en option installées en usine sur les bureaux, bahuts et retours, se reporter aux notes (page 111) pour les codes d'option et supplément. 					
 Poignée noire matte (HU)	HANDLE HU	5 x - x -	0.25	0.1	18\$	s.o.
	Poignée style bord d'équerre fini noir mat. S'utilise avec les caissons et tous classeurs latéraux. <ul style="list-style-type: none"> • Cette poignée mesure 96 mm centre à centre. • Les poignées de tiroirs sur cette page sont pour achat et installées par le client. Pour acheter des poignées en option installées en usine sur les bureaux, bahuts et retours, se reporter aux notes (page 111) pour les codes d'option et supplément. 					
 Poignée évasée noire (HX)	HANDLE HX	5.25 x - x -	0.25	0.1	18\$	s.o.
	Poignée style évasée fini noir mat. S'utilise avec les caissons et tous classeurs latéraux. <ul style="list-style-type: none"> • Cette poignée mesure 96 mm centre à centre. • Les poignées de tiroirs sur cette page sont pour achat et installées par le client. Pour acheter des poignées en option installées en usine sur les bureaux, bahuts et retours, se reporter aux notes (page 111) pour les codes d'option et supplément. 					
 Poignée évasée argentée (HS)	HANDLE HS	4.5 x - x -	0.25	0.1	18\$	s.o.
	Poignée style évasée fini argenté. S'utilise avec les caissons et tous classeurs latéraux. <ul style="list-style-type: none"> • Cette poignée mesure 96 mm centre à centre. • Les poignées de tiroirs sur cette page sont pour achat et installées par le client. Pour acheter des poignées en option installées en usine sur les bureaux, bahuts et retours, se reporter aux notes (page 111) pour les codes d'option et supplément. 					

À préciser
Fini (sauf poignées)

Options
Stratifié HP*

POIGNÉES	MODÈLE	DIMENSIONS	POIDS LB	VOLUME P ³	PRIX
L x P x H					
	HANDLE HZ	4.9 x - x -	0.25	0.1	18\$
Poignée alvéolée nickel mat (HZ)	<p>Poignée style alvéolée fini nickel mat. S'utilise avec les caissons et tous classeurs latéraux.</p> <ul style="list-style-type: none"> • Cette poignée mesure 96 mm centre à centre. • Les poignées de tiroirs sur cette page sont pour achat et installées par le client. Pour acheter des poignées en option installées en usine sur les bureaux, bahuts et retours, se reporter aux notes (page 111) pour les codes d'option et supplément. 				
	HANDLE HO	4.75 x - x -	0.25	0.1	18\$
Poignée en croissant noire (HO)	<p>Poignée style croissant fini noir. S'utilise avec les caissons et tous classeurs latéraux.</p> <ul style="list-style-type: none"> • Cette poignée mesure 96 mm centre à centre. • Les poignées de tiroirs sur cette page sont pour achat et installées par le client. Pour acheter des poignées en option installées en usine sur les bureaux, bahuts et retours uniquement, se reporter aux notes (page 111) pour les codes d'option et supplément. 				
	HANDLE HQ	4.6 x - x -	0.25	0.1	18\$
Poignée barre argentée (HQ)	<p>Poignée style barre fini argenté. S'utilise avec les caissons et tous classeurs latéraux.</p> <ul style="list-style-type: none"> • Cette poignée mesure 96 mm centre à centre. • Les poignées de tiroirs sur cette page sont pour achat et installées par le client. Pour acheter des poignées en option installées en usine sur les bureaux, bahuts et retours uniquement, se reporter aux notes (page 111) pour les codes d'option et supplément. 				
	HANDLE HR	4.6 x - x -	0.25	0.1	18\$
Poignée barre noire (HR)	<p>Poignée style barre fini noir. S'utilise avec les caissons et tous classeurs latéraux.</p> <ul style="list-style-type: none"> • Cette poignée mesure 96 mm centre à centre. • Les poignées de tiroirs sur cette page sont pour achat et installées par le client. Pour acheter des poignées en option installées en usine sur les bureaux, bahuts et retours uniquement, se reporter aux notes (page 111) pour les codes d'option et supplément. 				

FINIS - DESSUS ET BASES

ACJ Acajou absolu	FCL Première classe
ASN Asian Night	NBL Noce Biondo
AWC Cerisier Avant	NGL Noce Grigio
AWH Miel Avant	NEL Noce Leggero
BLK Noir	NML Noce Medio
BZD Blizzard	QTM Acajou sur quartier
BRC Cobalt brossé	SBY Beauté naturelle
CMB Érable clair	SDT Concassé
CGY Gris hors série	SOG Orage
DES Espresso profond	WHE Brou
DWT Blanc de blancs	WHC Chocolat blanc
FAS Fashionista	WCR Cerisier d'hiver

FINIS - GARNITURES DES BASES

BRC Cobalt brossé
BLK Noir

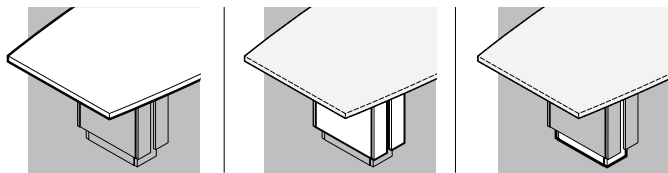

Dessus

Base

Garniture

ÉPAISSEUR DES DESSUS ET CHANTS



C3 Dessus de 1,5 po et chant plat de série



CR Dessus de 1,5 po et chant à doubles rainures



CF Dessus de 1,5 po et chant à cannelures

BASES

- Les piétements sont dotés de portes d'accès de part et d'autre pour faciliter la gestion de câbles.
- En raison des dimensions des piétements, les largeurs hors série de moins de 96 po ne sont pas offertes.

DESSUS

- Les dessus de 96 po sont fabriqués de série d'une seule pièce. Les dessus de 120 po, 144 po et 168 po sont fabriqués de série en deux pièces d'égales dimensions. À noter que le fil du bois des finis mélaminés peut NE PAS être aligné à la jonction des deux pièces. Les dessus de 192 po et plus sont fabriqués de série en trois pièces d'égales dimensions.
- Les dessus de 96 po sont dotés de série de **deux piétements**.
- Les dessus de 120, 144 et 168 po sont dotés de série de **trois piétements**.
- Les dessus de 169 à 288 po sont dotés de série de **quatre piétements**.
- Cinq** formes sont offertes pour les dessus : **bateau, arqué, rectangulaire, piste de course et biseau**.

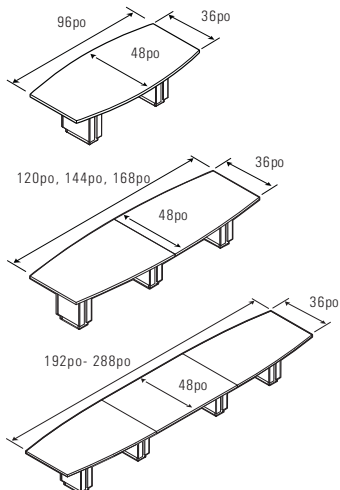

CHOIX DE BLOCS D'ALIMENTATION ET EMPLACEMENTS DES DÉCOUPES

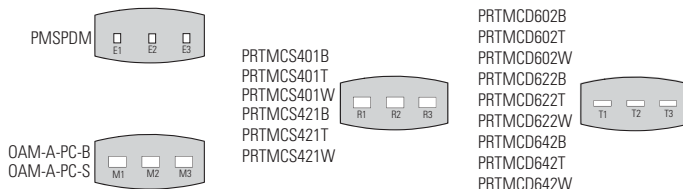

- Pour les tables carrées, média et de travail collaboratif, veuillez consulter le Guide de design Zira, que vous trouverez sur le site Web de Global à la section Brochures.

DÉCOUPES

- Les **tables de conseil** et **de travail collaboratif** peuvent recevoir des découpes en option servant à installer des modules d'alimentation à monter en surface. Les découpes peuvent être pratiquées à trois emplacements de série – à gauche, au centre (E1, E2 ou E3, etc., selon la grille ci-dessus) pour les tables de toute forme à l'exception des tables de conseil carrées. **Ajouter 91 \$** par découpe.
- Les découpes en option pour les **tables de conseil carrées** peuvent être pratiquées à l'emplacement central uniquement – E2, M2, R2 ou T2. **Ajouter 91 \$**.
- Les découpes en option pour les **tables média** sont offertes à la position 1 uniquement – E1, M1, R1 ou T1. **Ajouter 91 \$**.
- Des découpes peuvent être pratiquées à des emplacements hors série. Veuillez soumettre une demande de DÉCOUPE HORS SÉRIE avec votre commande. Les formulaires se trouvent au Centre des revendeurs à la section « Specials ».
- Les modules d'alimentation offerts sont présentés aux pages 467 à 470).
- Assurez-vous de préciser le module d'alimentation avec le code de découpe correspondant (selon la grille ci-dessus). Les dimensions et l'orientation des découpes sont propres aux modules d'alimentation.
- Pour de plus amples renseignements, consultez le **Guide de design des tables de conseil Zira**.

MODULES AUDIOVISUELS

Trois différents modules sont offerts, soit le chariot multimédia, le pupitre et le tableau de présentation.

Chariot multimédia

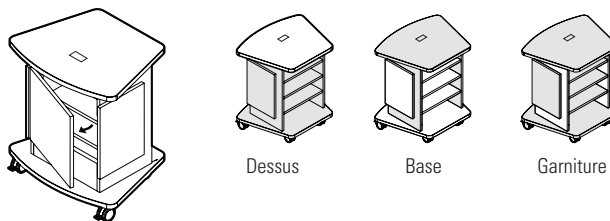

Dessus

Base

Garniture

Pupitre

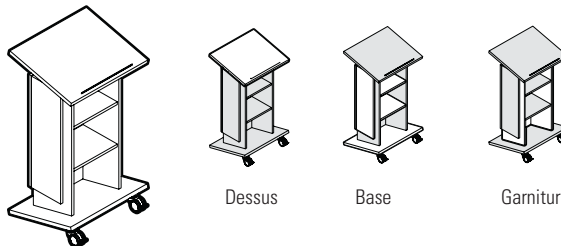

Dessus

Base

Garniture

Chariot multimédia et pupitre

- Offert dans tous les finis mélaminés indiqués.
- La couleur des roulettes s'agencera à celle de garniture de la base.
- Les dessus sont offerts dans **les épaisseurs et avec les chants** qui suivent :



A3 Dessus de 1 po, chant plat de série



AR Dessus de 1 po, chant à doubles rainures



C3 Dessus de 1,5 po, chant plat de série



CR Dessus de 1,5 po, chant à doubles rainures



CF Dessus de 1,5 po, chant à cannelures

Tableau de présentation

- Offert dans tous les finis mélaminés indiqués.
- La poignée de poussée est offerte dans un fini noir (**BLK**) ou tungstène (**TUN**).
- La couleur des roulettes et de la garniture finie aluminium s'agencera à celle de la poignée de poussée.
- Le tableau de présentation est offert de série dans un fini blanc.

BUFFETS

Trois modules : dessertes, buffets et chariots de service :

- Les dessus et bases sont offerts dans tous les finis mélaminés.
- Les poignées de poussée des dessertes et chariots de service ainsi que les garnitures en aluminium des buffets avec et sans portes sont offertes dans un fini noir (**BLK**) ou filon d'argent (**TUN**).
- Des portes vitrées sont offertes en option pour les chariots de service avec portes et les buffets avec portes.

Desserte



Dessus



Base

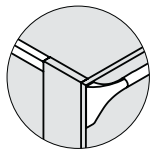

Chariot de service avec portes

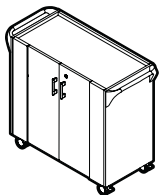

Dessus



Base

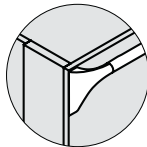

Chariot de service sans portes

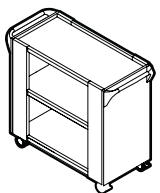

Dessus



Base

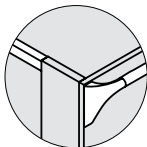

CARACTÉRISTIQUES À PRÉCISER

- Les caractéristiques signalées par un astérisque ne visent que les produits également signalés par un astérisque (*).

Buffet sans portes

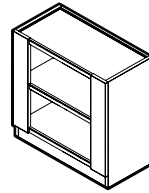

Dessus



Base

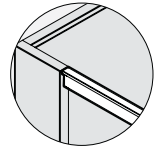

Buffet avec portes

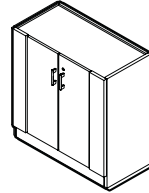

Dessus



Base

Buffet mixte

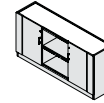
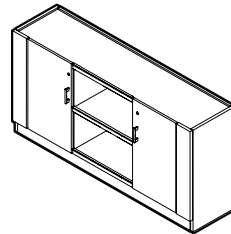

Dessus

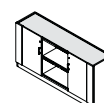

Base

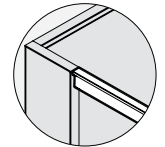

Portes vitrées - styles (chariots de service et buffets)



Z1 Verre givré, cadre tungstène (TUN)



Z2 Verre givré, cadre noir (BLK)



Z3 Verre nervuré, cadre tungstène (TUN)



Z4 Verre nervuré, cadre noir (BLK)

POIGNÉES

- Des poignées sont de série sur les modèles dotés de portes. Chaque style est désigné par un code, soit **HS, HV, HO, HW, HU, HZ, HX, HQ**, et **HR**. Pour commander une poignée, préciser le code **après** le numéro de modèle du module.



HS Arquée, finie argenté



HV Bord d'équerre, finie argentée



HO En croissant, finie noir



HW Arquée, finie laiton



HU Bord d'équerre finie noire



HZ Alvéolée, finie nickel



HX Arquée, finie noir



HQ Barre, finie argenté



HR Barre, finie noir

NOTES SUR LES TABLES - CAPACITÉ ESTIMÉE

- Utilisez les données suivantes pour établir la taille d'une table circulaire et le nombre de sièges nécessaires pour une zone de conférence. Toutes les estimations se fondent sur l'hypothèse que les sièges mesurent en moyenne 23 po de largeur et qu'une distance de 4 po est prévue entre chaque siège. Les mesures doivent être ajustées en conséquence, selon les dimensions réelles des sièges.

Dimensions du dessus	Rectangulaire	Arquée	Bateau	Piste de course
48 x 96	6-8	6-8	6-8	6-8
48 x 120	8-10	8-10	8-10	8-10
48 x 144	10-12	10-12	10-12	10-12
48 x 168	12-14	12-14	12-14	12-14
48 x 192	14-16	14-16	14-16	14-16
48 x 216	16-18	16-18	16-18	16-18
48 x 240	18-20	18-20	18-20	18-20
48 x 264	20-22	20-22	20-22	20-22
48 x 288	22-24	22-24	22-24	22-24

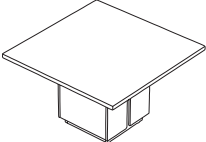
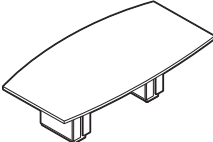
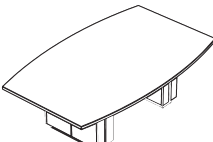
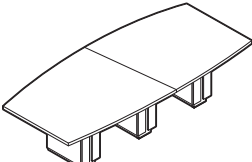
TABLES DE CONSEIL	MODÈLE	DIMENSIONS	POIDS/LB	VOLUME/PI ³	DESSUS 1 PO	DESSUS 1,5 PO	VITRAGE+	STRATIFIÉ+
L x P x H (DESSUS 1,5 PO)								
	Z3636SQ	36 x 36 x 30	129	10	s.o.	2716\$	s.o.	309\$
	Z4242SQ	42 x 42 x 30	165.5	13.5	s.o.	3097\$	s.o.	421\$
	Z4848SQ	48 x 48 x 30	190	14.25	s.o.	3357\$	s.o.	548\$
	Z5454SQ	54 x 54 x 30	262	21.25	s.o.	3753\$	s.o.	695\$
	Z6060SQ	60 x 60 x 30	300	22.75	s.o.	4014\$	s.o.	857\$
La table carrée comprend un piétement doté de portes d'accès de part et d'autre du piétement. Expédiée facile à monter, 2 boîtes.								
	Z4896BE	96 x 48 x 30	342	22	s.o.	3578\$	s.o.	935\$
	La table en forme de bateau comprend deux piétements dotés de portes d'accès de part et d'autre de chaque piétement et des serre-fils entre les piétements. Expédiée facile à monter, 3 boîtes.							
	Z6096BE	96 x 60 x 30	432	35.5	s.o.	7197\$	s.o.	1368\$
	La table en forme de bateau comprend deux piétements dotés de portes d'accès de part et d'autre de chaque piétement et des serre-fils entre les piétements. Expédiée facile à monter, 3 boîtes.							
	Z48120BE	120 x 48 x 30	452	28.3	s.o.	5146\$	s.o.	1170\$
	Z48144BE	144 x 48 x 30	502	30.5	s.o.	5196\$	s.o.	1405\$
	Z48168BE	168 x 48 x 30	557	37.25	s.o.	6768\$	s.o.	1597\$
La table en forme de bateau comprend trois piétements dotés de portes d'accès de part et d'autre de chaque piétement et des serre-fils entre les piétements. Z48144BE et Z48120BE sont expédiées facile à monter, 4 boîtes. Z48168BE est expédiée facile à monter, 4 boîtes.								

À préciser

Fini - dessus
Épaisseur surf. de trans./chant
Fini - base
Fini - garniture de la base

Options

Stratifié HP
Découpe pour bloc d'alimentation

Accessoires

Bloc d'alimentation

TABLES DE CONSEIL	MODÈLE	DIMENSIONS	POIDS/LB	VOLUME/PI ³	DESSUS 1 PO	DESSUS 1,5 PO	VITRAGE+	STRATIFIÉ+
-------------------	--------	------------	----------	------------------------	-------------	---------------	----------	------------

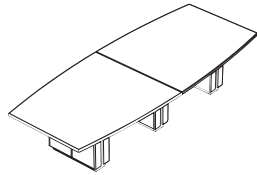

Table de conseil - En forme de bateau

	L x P x H (DESSUS 1,5 PO)							
Z60120BE	120 x 60 x 30	599	48.5	s.o.	10918\$	s.o.	1711\$	
Z60144BE	144 x 60 x 30	664.65	53.25	s.o.	11684\$	s.o.	2054\$	
Z60168BE	168 x 60 x 30	741.3	58	s.o.	12598\$	s.o.	2396\$	

La table en forme de bateau comprend trois piétements dotés de portes d'accès de part et d'autre de chaque piétement et des serre-fils entre les piétements. Expédiée facile à monter, 5 boîtes.

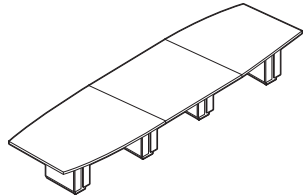

Table de conseil - En forme de bateau

Z48192BE	192 x 48 x 30	688	45.75	s.o.	8455\$	s.o.	1824\$	
Z48216BE	216 x 48 x 30	746	48.75	s.o.	8850\$	s.o.	2054\$	
Z48240BE	240 x 48 x 30	803	51.75	s.o.	9411\$	s.o.	2281\$	
Z48264BE	264 x 48 x 30	855	54.75	s.o.	9967\$	s.o.	2509\$	
Z48288BE	288 x 48 x 30	906	57.75	s.o.	9967\$	s.o.	2739\$	

La table en forme de bateau comprend quatre piétements dotés de portes d'accès de part et d'autre de chaque piétement et des serre-fils entre les piétements. Expédiée facile à monter, 7 boîtes.

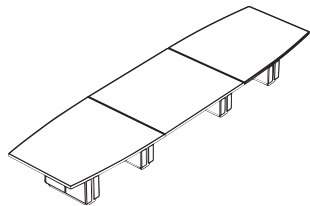

Table de conseil - En forme de bateau

Z60192BE	192 x 60 x 30	912.45	71.25	s.o.	15850\$	s.o.	2739\$	
Z60216BE	216 x 60 x 30	980.7	76	s.o.	16734\$	s.o.	3081\$	
Z60240BE	240 x 60 x 30	1062.6	81	s.o.	17456\$	s.o.	3422\$	
Z60264BE	264 x 60 x 30	1129.8	85.75	s.o.	18148\$	s.o.	3763\$	
Z60288BE	288 x 60 x 30	1198.05	90.5	s.o.	19260\$	s.o.	4106\$	

La table en forme de bateau comprend quatre piétements dotés de portes d'accès de part et d'autre de chaque piétement et des serre-fils entre les piétements. Expédiée facile à monter, 7 boîtes.

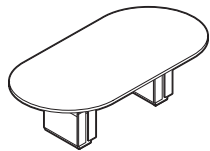

Table de conseil - Piste de course

Z4896RTE	96 x 48 x 30	336	22	s.o.	3478\$	s.o.	935\$	
----------	--------------	-----	----	------	---------------	------	--------------	--

La table en forme de piste de course comprend deux piétements dotés de portes d'accès de part et d'autre de chaque piétement et des serre-fils entre les piétements. Un profilé pour dissimuler les câbles courre entre les piétements. Expédiée facile à monter, 3 boîtes.

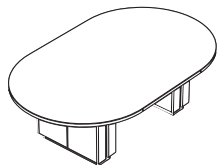

Table de conseil - Piste de course

Z6096RTE	96 x 60 x 30	417	35.5	s.o.	7197\$	s.o.	1368\$	
----------	--------------	-----	------	------	---------------	------	---------------	--

La table en forme de piste de course comprend deux piétements dotés de portes d'accès de part et d'autre de chaque piétement et des serre-fils entre les piétements. Un profilé pour dissimuler les câbles courre entre les piétements. Expédiée facile à monter, 3 boîtes.

À Préciser

Fini - dessus
Épaisseur du dessus/chant
Fini - base
Fini - garniture de la base

Options

Stratifié HP
Découpe pour bloc d'alimentation

Accessoires

Bloc d'alimentation

TABLES DE CONSEIL	MODÈLE	DIMENSIONS	POIDS/LB	VOLUME/PI ³	DESSUS 1 PO	DESSUS 1,5 PO	VITRAGE+	STRATIFIÉ+
-------------------	--------	------------	----------	------------------------	-------------	---------------	----------	------------

L x P x H (DESSUS 1,5 PO)

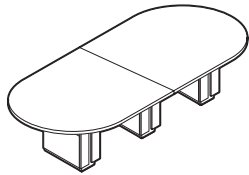

Table de conseil - Piste de course

Z4812ORTE	120 x 48 x 30	453	28.3	s.o.	4839\$	s.o.	1170\$
Z48144ORTE	144 x 48 x 30	506	30.5	s.o.	5158\$	s.o.	1405\$
Z48168ORTE	168 x 48 x 30	563	37.25	s.o.	6809\$	s.o.	1597\$

La table en forme de piste de course comprend trois piétements dotés de portes d'accès de part et d'autre de chaque piétement et des serre-fils entre les piétements. Z48144ORTE et Z4812ORTE sont expédiées facile à monter, 4 boîtes. Z48168ORTE est expédiée facile à monter, 5 boîtes.

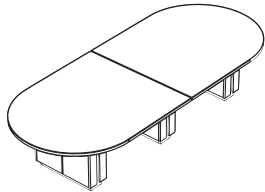

Table de conseil - Piste de course

Z6012ORTE	120 x 60 x 30	585.9	48.5	s.o.	10918\$	s.o.	1711\$
Z60144ORTE	144 x 60 x 30	656.25	53.25	s.o.	11684\$	s.o.	2054\$
Z60168ORTE	168 x 60 x 30	737.1	58	s.o.	12598\$	s.o.	2396\$

La table en forme de piste de course comprend trois piétements dotés de portes d'accès de part et d'autre de chaque piétement et des serre-fils entre les piétements. Expédiée facile à monter, 5 boîtes.

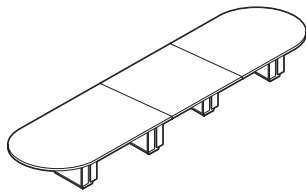

Table de conseil - Piste de course

Z48192ORTE	192 x 48 x 30	689	45.75	s.o.	8494\$	s.o.	1824\$
Z48216ORTE	216 x 48 x 30	749	48.75	s.o.	8891\$	s.o.	2054\$
Z48240ORTE	240 x 48 x 30	809	51.75	s.o.	9451\$	s.o.	2281\$
Z48264ORTE	264 x 48 x 30	862	54.75	s.o.	10009\$	s.o.	2509\$
Z48288ORTE	288 x 48 x 30	917	57.75	s.o.	10009\$	s.o.	2739\$

La table en forme de piste de course comprend quatre piétements dotés de portes d'accès de part et d'autre de chaque piétement et des serre-fils entre les piétements. Expédiée facile à monter, 7 boîtes.

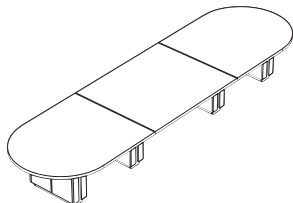

Table de conseil - Piste de course

Z60192ORTE	192 x 60 x 30	901.95	71.25	s.o.	15850\$	s.o.	2739\$
Z60216ORTE	216 x 60 x 30	972.3	76	s.o.	16734\$	s.o.	3081\$
Z60240ORTE	240 x 60 x 30	1057.35	81	s.o.	17456\$	s.o.	3422\$
Z60264ORTE	264 x 60 x 30	1127.7	85.75	s.o.	18148\$	s.o.	3763\$
Z60288ORTE	288 x 60 x 30	1198.05	90.5	s.o.	19260\$	s.o.	4106\$

La table en forme de piste de course comprend quatre piétements dotés de portes d'accès de part et d'autre de chaque piétement et des serre-fils entre les piétements. Expédiée facile à monter, 7 boîtes.

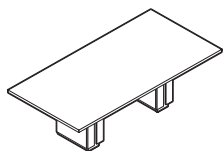

Table de conseil - Rectangulaire

Z4896REE	96 x 48 x 30	356	22	s.o.	3562\$	s.o.	935\$
----------	--------------	-----	----	------	---------------	------	--------------

La table rectangulaire comprend **deux piétements** dotés de portes d'accès de part et d'autre de chaque piétement et des serre-fils entre les piétements. Expédiée facile à monter, 3 boîtes.

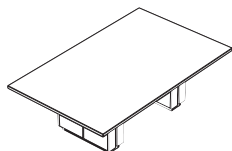

Table de conseil - Rectangulaire

Z6096REE	96 x 60 x 30	448	35.5	s.o.	6598\$	s.o.	1368\$
----------	--------------	-----	------	------	---------------	------	---------------

La table rectangulaire comprend **deux piétements** dotés de portes d'accès de part et d'autre de chaque piétement et des serre-fils entre les piétements. Expédiée facile à monter, 3 boîtes.

À préciser

Fini - dessus
Épaisseur surf. de trans./chant
Fini - base
Fini - garniture de la base

Options

Stratifié HP
Découpe pour bloc d'alimentation

Accessoires

Bloc d'alimentation

ACCESSOIRES	MODÈLE	DIMENSIONS	POIDS/LB	VOLUME/PI ³	DESSUS 1 PO	DESSUS 1,5 PO	VITRAGE+	STRATIFIÉ+
-------------	--------	------------	----------	------------------------	-------------	---------------	----------	------------

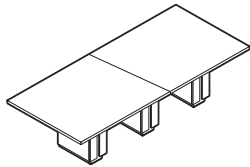

Table de conseil - Rectangulaire

	L x P x H							
Z48120REE	120 x 48 x 30	472	28.3	s.o.	4824\$	s.o.	1170\$	
Z48144REE	144 x 48 x 30	525	30.5	s.o.	5166\$	s.o.	1405\$	
Z48168REE	168 x 48 x 30	583	37.25	s.o.	6708\$	s.o.	1597\$	

La table rectangulaire comprend trois piétements dotés de portes d'accès de part et d'autre de chaque piétement et des serre-fils entre les piétements. Z48144REE et Z48120REE sont expédiées facile à monter, 4 boîtes. Z48168REE est expédiée facile à monter, 5 boîtes.

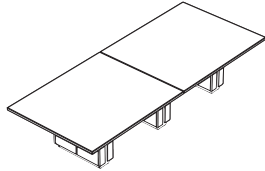

Table de conseil - Rectangulaire

Z60120REE	120 x 60 x 30	618	48.5	s.o.	10001\$	s.o.	1711\$	
Z60144REE	144 x 60 x 30	688	53.25	s.o.	10705\$	s.o.	2054\$	
Z60168REE	168 x 60 x 30	769	58	s.o.	11532\$	s.o.	2396\$	

La table rectangulaire comprend trois piétements dotés de portes d'accès de part et d'autre de chaque piétement et des serre-fils entre les piétements. Expédiée facile à monter, 5 boîtes.

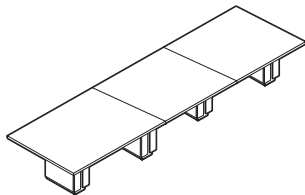

Table de conseil - Rectangulaire

Z48192REE	192 x 48 x 30	708	45.75	s.o.	8397\$	s.o.	1824\$	
Z48216REE	216 x 48 x 30	768	48.75	s.o.	8791\$	s.o.	2054\$	
Z48240REE	240 x 48 x 30	828	51.75	s.o.	9351\$	s.o.	2281\$	
Z48264REE	264 x 48 x 30	882	54.75	s.o.	9909\$	s.o.	2509\$	
Z48288REE	288 x 48 x 30	936	57.75	s.o.	9909\$	s.o.	2739\$	

La table en forme de bateau comprend quatre piétements dotés de portes d'accès de part et d'autre de chaque piétement et des serre-fils entre les piétements. Expédiée facile à monter, 7 boîtes.

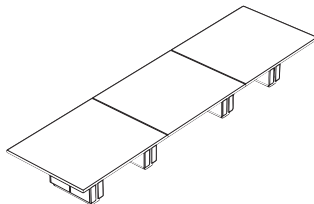

Table de conseil - Rectangulaire

Z60192REE	192 x 60 x 30	941.85	71.25	s.o.	14523\$	s.o.	2739\$	
Z60216REE	216 x 60 x 30	1003.8	76	s.o.	15334\$	s.o.	3081\$	
Z60240REE	240 x 60 x 30	1088.85	81	s.o.	15992\$	s.o.	3422\$	
Z60264REE	264 x 60 x 30	1159.2	85.75	s.o.	16619\$	s.o.	3763\$	
Z60288REE	288 x 60 x 30	1229.55	90.5	s.o.	17624\$	s.o.	4106\$	

La table en forme de bateau comprend quatre piétements dotés de portes d'accès de part et d'autre de chaque piétement et des serre-fils entre les piétements. Expédiée facile à monter, 7 boîtes.

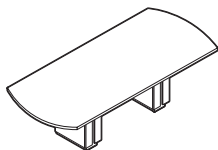

Table de conseil - Arquée

Z4896BW	96 x 48 x 30	329	22	s.o.	3688\$	s.o.	935\$	
---------	--------------	-----	----	------	---------------	------	--------------	--

La table arquée comprend deux piétements dotés de portes d'accès de part et d'autre de chaque piétement et des serre-fils entre les piétements. Expédiée facile à monter, 3 boîtes.

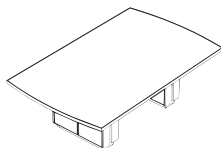

Table de conseil - Arquée

Z6096BW	96 x 60 x 30	436	35.5	s.o.	7197\$	s.o.	1368\$	
---------	--------------	-----	------	------	---------------	------	---------------	--

La table arquée comprend deux piétements dotés de portes d'accès de part et d'autre de chaque piétement et des serre-fils entre les piétements. Expédiée facile à monter, 3 boîtes.

À préciser

Fini - dessus
Épaisseur surf. de trans./chant
Fini - base
Fini - garniture de la base

Options

Stratifié HP
Découpe pour bloc d'alimentation

Accessoires

Bloc d'alimentation

TABLES DE CONSEIL	MODÈLE	DIMENSIONS	POIDS/LB	VOLUME/PI ³	DESSUS 1 PO	DESSUS 1,5 PO	VITRAGE+	STRATIFIÉ+
-------------------	--------	------------	----------	------------------------	-------------	---------------	----------	------------

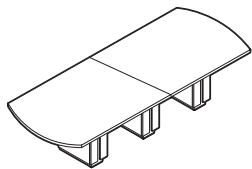

Table de conseil - Arquée

	L x P x H (DESSUS 1,5 PO)							
Z48120BW	120 x 48 x 30	476	28.3	s.o.	4914\$	s.o.	1170\$	
Z48144BW	144 x 48 x 30	513	30.5	s.o.	5259\$	s.o.	1405\$	
Z48168BW	168 x 48 x 30	573	37.25	s.o.	6739\$	s.o.	1597\$	

La table arquée comprend trois piétements dotés de portes d'accès de part et d'autre de chaque piétement et des serre-fils entre les piétements. Z48144BW et Z48120BW sont expédiées facile à monter, 4 boîtes. Z48168BW est expédiée facile à monter, 5 boîtes.

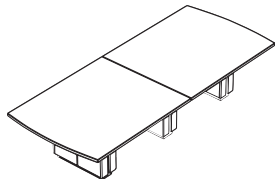

Table de conseil - Arquée

Z60120BW	120 x 60 x 30	602	48.5	s.o.	10918\$	s.o.	1711\$
Z60144BW	144 x 60 x 30	673	53.25	s.o.	11684\$	s.o.	2054\$
Z60168BW	168 x 60 x 30	753	58	s.o.	12598\$	s.o.	2396\$

La table arquée comprend trois piétements dotés de portes d'accès de part et d'autre de chaque piétement et des serre-fils entre les piétements. Expédiée facile à monter, 5 boîtes.

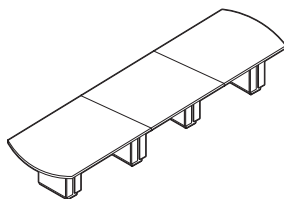

Table de conseil - Arquée

Z48192BW	192 x 48 x 30	698	45.75	s.o.	8426\$	s.o.	1824\$
Z48216BW	216 x 48 x 30	758	48.75	s.o.	8821\$	s.o.	2054\$
Z48240BW	240 x 48 x 30	818	51.75	s.o.	9381\$	s.o.	2281\$
Z48264BW	264 x 48 x 30	872	54.75	s.o.	9939\$	s.o.	2509\$
Z48288BW	288 x 48 x 30	926	57.75	s.o.	9939\$	s.o.	2739\$

La table arquée comprend quatre piétements dotés de portes d'accès de part et d'autre de chaque piétement et des serre-fils entre les piétements. Expédiée facile à monter, 7 boîtes.

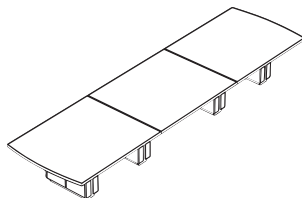

Table de conseil - Arquée

Z60192BW	192 x 60 x 30	917.7	71.25	s.o.	15850\$	s.o.	2739\$
Z60216BW	216 x 60 x 30	988.05	76	s.o.	16734\$	s.o.	3081\$
Z60240BW	240 x 60 x 30	1073.1	81	s.o.	17456\$	s.o.	3422\$
Z60264BW	264 x 60 x 30	1143.45	85.75	s.o.	18148\$	s.o.	3763\$
Z60288BW	288 x 60 x 30	1213.8	90.5	s.o.	19260\$	s.o.	4106\$

La table arquée comprend quatre piétements dotés de portes d'accès de part et d'autre de chaque piétement et des serre-fils entre les piétements. Expédiée facile à monter, 7 boîtes.

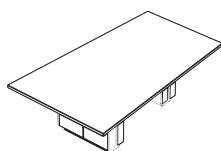

Table de conseil - Biseau

Z6096WE	96 x 60 x 30	398	26.25	s.o.	7197\$	s.o.	1368\$
---------	--------------	-----	-------	------	---------------	------	---------------

La table en biseau comprend **deux piétements** dotés de portes d'accès de part et d'autre de chaque piétement. Le biseau rétrécit de 60 po L à 48 po L. Expédiée facile à monter, 3 boîtes.

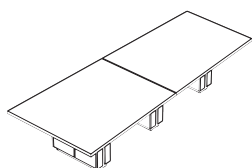

Table de conseil - Biseau

Z60120WE	120 x 60 x 30	544.95	36.5	s.o.	10918\$	s.o.	1711\$
Z60144WE	144 x 60 x 30	603.75	39.5	s.o.	11684\$	s.o.	2054\$
Z60168WE	168 x 60 x 30	673.05	42.5	s.o.	12598\$	s.o.	2396\$

La table en biseau comprend trois piétements dotés de portes d'accès de part et d'autre de chaque piétement. Le biseau rétrécit de 60 po L à 48 po L. Expédiée facile à monter, 5 boîtes.

À préciser

Fini - dessus
Épaisseur surf. de trans./chant
Fini - base
Fini - garniture de la base

Options

Stratifié HP
Découpe pour bloc d'alimentation

Accessoires

Bloc d'alimentation

TABLES DE CONSEIL **MODÈLE** **DIMENSIONS** **POIDS/LB** **VOLUME/PI³** **DESSUS 1 PO** **DESSUS 1,5 PO** **VITRAGE+** **STRATIFIÉ+**

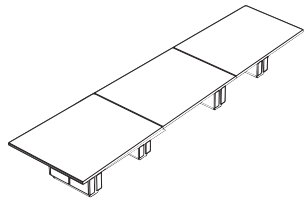

Table de conseil - Biseau

L x P x H (DESSUS 1,5 PO)

Z60192WE	192 x 60 x 30	824.25	63.75	s.o.	15850\$	s.o.	2739\$
Z60216WE	216 x 60 x 30	884.1	68.25	s.o.	16734\$	s.o.	3081\$
Z60240WE	240 x 60 x 30	948.15	73	s.o.	17456\$	s.o.	3422\$
Z60264WE	264 x 60 x 30	1006.95	77.5	s.o.	18148\$	s.o.	3763\$
Z60288WE	288 x 60 x 30	1065.75	82	s.o.	19260\$	s.o.	4106\$

La table en biseau comprend quatre piétements dotés de portes d'accès de part et d'autre de chaque piétement et. Le biseau rétrécit de 60 po L à 48 po L. Expédiée facile à monter, 7 boîtes.

TABLES MÉDIA

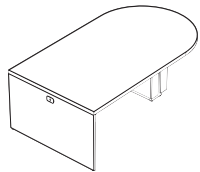

Table média - Îlot en D

Z4860DMIL	60 x 48 x 30	267	17.75	s.o.	4492\$	s.o.	686\$
Z4872DMIL	72 x 48 x 30	298.2	19.75	s.o.	4813\$	s.o.	821\$
Z4884DMIL	84 x 48 x 30	326.55	21.5	s.o.	5122\$	s.o.	958\$
Z4896DMIL	96 x 48 x 30	347.55	23.5	s.o.	5427\$	s.o.	1096\$

La table média îlot en D comprend un piétement doté de portes d'accès de part et d'autre de chaque piétement et des serre-fils entre le piétement et le panneau de bout. La découpe pour passe-câbles est centré au haut du panneau de bout. Expédiée facile à monter, 3 boîtes.

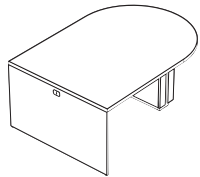

Table média - Îlot en D

Z6060DMIL	60 x 60 x 30	323.92	23.25	s.o.	5383\$	s.o.	857\$
Z6072DMIL	72 x 60 x 30	359.1	25.75	s.o.	5760\$	s.o.	1027\$
Z6084DMIL	84 x 60 x 30	397.95	28	s.o.	6151\$	s.o.	1200\$
Z6096DMIL	96 x 60 x 30	433.65	30.5	s.o.	6512\$	s.o.	1368\$

La table média îlot en D comprend un piétement doté de portes d'accès de part et d'autre de chaque piétement et des serre-fils entre le piétement et le panneau de bout. La découpe pour passe-câbles est centré au haut du panneau de bout. Expédiée facile à monter, 3 boîtes.

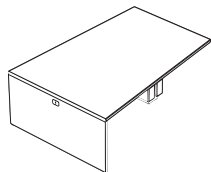

Table média - Îlot en biseau

Z6060WMIL	60 x 60 x 30	306.6	20.75	s.o.	5383\$	s.o.	857\$
Z6072WMIL	72 x 60 x 30	338.1	23	s.o.	5760\$	s.o.	1027\$
Z6084WMIL	84 x 60 x 30	374.85	25.5	s.o.	6151\$	s.o.	1200\$
Z6096WMIL	96 x 60 x 30	407.4	28	s.o.	6512\$	s.o.	1368\$

La table média îlot en biseau comprend un piétement doté de portes d'accès de part et d'autre de chaque piétement et des serre-fils entre le piétement et le panneau de bout. La découpe pour passe-câbles est centré au haut du panneau de bout. Le biseau rétrécit de 60 po L à 48 po L. Expédiée facile à monter, 3 boîtes.

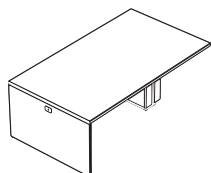

Table média - Îlot rectangulaire

Z4860RMIL	60 x 48 x 30	279.3	17.75	s.o.	4132\$	s.o.	686\$
Z4872RMIL	72 x 48 x 30	307.65	19.75	s.o.	4429\$	s.o.	821\$
Z4884RMIL	84 x 48 x 30	337.05	21.5	s.o.	4706\$	s.o.	958\$
Z4896RMIL	96 x 48 x 30	357	23.5	s.o.	4986\$	s.o.	1096\$

La table média îlot rectangulaire comprend un piétement doté de portes d'accès de part et d'autre de chaque piétement et des serre-fils entre le piétement et le panneau de bout. La découpe pour passe-câbles est centré au haut du panneau de bout. Expédiée facile à monter, 3 boîtes.

À préciser

- Fini - dessus
- Épaisseur surf. de trans./chant
- Fini - base
- Fini - garniture de la base

Options

- Stratifié HP
- Découpe pour bloc d'alimentation

Accessoires

- Bloc d'alimentation

TABLES MÉDIA	MODÈLE	DIMENSIONS	POIDS/LB	VOLUME/PI ³	DESSUS 1 PO	DESSUS 1,5 PO	VITRAGE+	STRATIFIÉ+
--------------	--------	------------	----------	------------------------	-------------	---------------	----------	------------

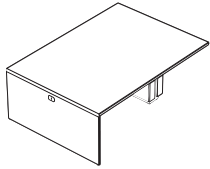

Table média - Îlot rectangulaire

L x P x H (DESSUS 1,5 PO)

Z6060RMIL	60 x 60 x 30	339.15	23.25	s.o.	4946\$	s.o.	857\$
Z6072RMIL	72 x 60 x 30	373.8	25.75	s.o.	5290\$	s.o.	1027\$
Z6084RMIL	84 x 60 x 30	414.75	28	s.o.	5643\$	s.o.	1200\$
Z6096RMIL	96 x 60 x 30	449.4	30.5	s.o.	5971\$	s.o.	1368\$

La table média îlot rectangulaire comprend un piétement doté de portes d'accès de part et d'autre de chaque piétement et des serre-fils entre le piétement et le panneau de bout. La découpe pour passe-câbles est centré au haut du panneau de bout. Expédiée facile à monter, 3 boîtes.

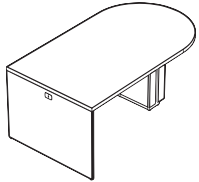

Table média - Îlot en D, 36,5 po H

Z4860DMIM	60 x 48 x 36.5	291.9	19.25	s.o.	4904\$	s.o.	686\$
Z4872DMIM	72 x 48 x 36.5	321.3	21.25	s.o.	5232\$	s.o.	821\$
Z4884DMIM	84 x 48 x 36.5	349.65	23	s.o.	5541\$	s.o.	958\$
Z4896DMIM	96 x 48 x 36.5	370.65	25	s.o.	5843\$	s.o.	1096\$

La table média îlot en D comprend un piétement doté de portes d'accès de part et d'autre de chaque piétement et des serre-fils entre le piétement et le panneau de bout. La découpe pour passe-câbles est centré au haut du panneau de bout. Expédiée facile à monter, 3 boîtes.

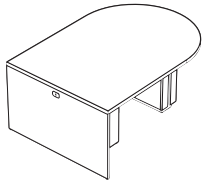

Table média - Îlot en D, 36,5 po H

Z6060DMIM	60 x 60 x 36.5	352.27	25.5	s.o.	5797\$	s.o.	857\$
Z6072DMIM	72 x 60 x 36.5	386.4	27.75	s.o.	6174\$	s.o.	1027\$
Z6084DMIM	84 x 60 x 36.5	426.3	30.25	s.o.	6565\$	s.o.	1200\$
Z6096DMIM	96 x 60 x 36.5	462	32.75	s.o.	6923\$	s.o.	1368\$

La table média îlot en D comprend un piétement doté de portes d'accès de part et d'autre de chaque piétement et des serre-fils entre le piétement et le panneau de bout. La découpe pour passe-câbles est centré au haut du panneau de bout. Expédiée facile à monter, 3 boîtes.

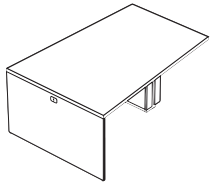

Table média - Îlot en biseau, 36,5 po H

Z6060WMIM	60 x 60 x 36.5	331.8	22.25	s.o.	5797\$	s.o.	857\$
Z6072WMIM	72 x 60 x 36.5	364.35	24.75	s.o.	6174\$	s.o.	1027\$
Z6084WMIM	84 x 60 x 36.5	424.2	27	s.o.	6565\$	s.o.	1200\$
Z6096WMIM	96 x 60 x 36.5	432.6	29.5	s.o.	6923\$	s.o.	1368\$

La table média îlot en biseau comprend un piétement doté de portes d'accès de part et d'autre de chaque piétement et des serre-fils entre le piétement et le panneau de bout. La découpe pour passe-câbles est centré au haut du panneau de bout. Le biseau rétrécit de 60 po L à 48 po L. Expédiée facile à monter, 3 boîtes.

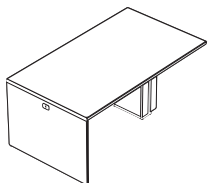

Table média - Îlot rectangulaire, 36,5 po H

Z4860RMIM	60 x 48 x 36.5	301.35	19.25	s.o.	4509\$	s.o.	686\$
Z4872RMIM	72 x 48 x 36.5	330.75	21.25	s.o.	4807\$	s.o.	821\$
Z4884RMIM	84 x 48 x 36.5	360.15	23	s.o.	5086\$	s.o.	958\$
Z4896RMIM	96 x 48 x 36.5	380.1	25	s.o.	5364\$	s.o.	1096\$

La table média îlot rectangulaire comprend un piétement doté de portes d'accès de part et d'autre de chaque piétement et des serre-fils entre le piétement et le panneau de bout. La découpe pour passe-câbles est centré au haut du panneau de bout. Expédiée facile à monter, 3 boîtes.

À préciser

Fini - dessus
Épaisseur surf. de trans./chant
Fini - base
Fini - garniture de la base

Options

Stratifié HP
Découpe pour bloc d'alimentation

Accessoires

Bloc d'alimentation

TABLES MÉDIA	MODÈLE	DIMENSIONS	POIDS/LB	VOLUME/PI ³	DESSUS 1 PO	DESSUS 1,5 PO	VITRAGE+	STRATIFIÉ+
--------------	--------	------------	----------	------------------------	-------------	---------------	----------	------------

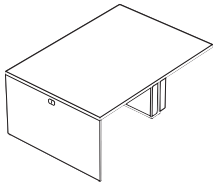

Table média - Îlot rectangulaire, 36,5 po H

	L x P x H (DESSUS 1,5 PO)							
Z6060RMIM	60 x 60	36.5	367.5	25.5	s.o.	5320\$	s.o.	857\$
Z6072RMIM	72 x 60	36.5	402.15	27.75	s.o.	5662\$	s.o.	1027\$
Z6084RMIM	84 x 60	36.5	442.05	30.25	s.o.	6016\$	s.o.	1200\$
Z6096RMIM	96 x 60	36.5	477.75	32.75	s.o.	6343\$	s.o.	1368\$

La table média îlot rectangulaire comprend un piétement doté de portes d'accès de part et d'autre de chaque piétement et des serre-fils entre le piétement et le panneau de bout. La découpe pour passe-câbles est centré au haut du panneau de bout. Expédiée facile à monter, 3 boîtes.

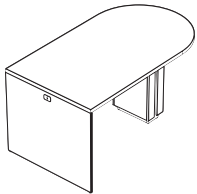

Table média - Îlot en D, 42,5 po H

Z4860DMIH	60 x 48	42.5	312.9	20.75	s.o.	5218\$	s.o.	686\$
Z4872DMIH	72 x 48	42.5	342.3	22.75	s.o.	5546\$	s.o.	821\$
Z4884DMIH	84 x 48	42.5	371.7	24.5	s.o.	5854\$	s.o.	958\$
Z4896DMIH	96 x 48	42.5	391.65	26.5	s.o.	6156\$	s.o.	1096\$

La table média îlot en D comprend un piétement doté de portes d'accès de part et d'autre de chaque piétement et des serre-fils entre le piétement et le panneau de bout. La découpe pour passe-câbles est centré au haut du panneau de bout. Expédiée facile à monter, 3 boîtes.

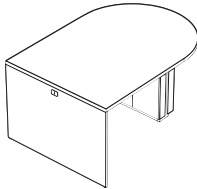

Table média - Îlot en D, 42,5 po H

Z6060DMIH	60 x 60	42.5	378	27.5	s.o.	6111\$	s.o.	857\$
Z6072DMIH	72 x 60	42.5	413.7	30	s.o.	6487\$	s.o.	1027\$
Z6084DMIH	84 x 60	42.5	453.6	32.5	s.o.	6878\$	s.o.	1200\$
Z6096DMIH	96 x 60	42.5	488.25	35	s.o.	7238\$	s.o.	1368\$

La table média îlot en D comprend un piétement doté de portes d'accès de part et d'autre de chaque piétement et des serre-fils entre le piétement et le panneau de bout. La découpe pour passe-câbles est centré au haut du panneau de bout. Expédiée facile à monter, 3 boîtes.

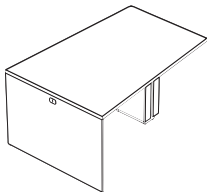

Table média - Îlot en biseau, 42,5 po H

Z6060WMIH	60 x 60	42.5	355	24	s.o.	6111\$	s.o.	857\$
Z6072WMIH	72 x 60	42.5	387	26.25	s.o.	6487\$	s.o.	1027\$
Z6084WMIH	84 x 60	42.5	424	28.75	s.o.	6878\$	s.o.	1200\$
Z6096WMIH	96 x 60	42.5	457	31.25	s.o.	7238\$	s.o.	1368\$

La table média îlot en biseau comprend un piétement doté de portes d'accès de part et d'autre de chaque piétement et des serre-fils entre le piétement et le panneau de bout. La découpe pour passe-câbles est centré au haut du panneau de bout. Le biseau rétrécit de 60 po L à 48 po L. Expédiée facile à monter, 3 boîtes.

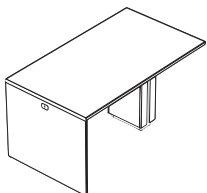

Table média - Îlot rectangulaire, 42,5 po H

Z4860RMIH	60 x 48	42.5	324	20.75	s.o.	4794\$	s.o.	686\$
Z4872RMIH	72 x 48	42.5	353	22.75	s.o.	5091\$	s.o.	821\$
Z4884RMIH	84 x 48	42.5	382	24.5	s.o.	5371\$	s.o.	958\$
Z4896RMIH	96 x 48	42.5	402	26.5	s.o.	5651\$	s.o.	1096\$

La table média îlot rectangulaire comprend un piétement doté de portes d'accès de part et d'autre de chaque piétement et des serre-fils entre le piétement et le panneau de bout. La découpe pour passe-câbles est centré au haut du panneau de bout. Expédiée facile à monter, 3 boîtes.

À préciser

Fini - dessus
Épaisseur surf. de trans./chant
Fini - base
Fini - garniture de la base

Options

Stratifié HP
Découpe pour bloc d'alimentation

Accessoires

Bloc d'alimentation

Z ZIRA^{MC} SALLES DE CONSEIL

TABLES MÉDIA

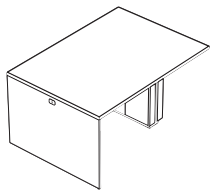
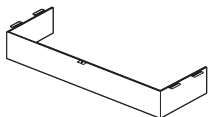

Table média - Îlot rectangulaire, 42,5 po H

MODÈLE	DIMENSIONS	POIDS/LB	VOLUME/PI ³	DESSUS 1 PO	DESSUS 1,5 PO	VITRAGE+	STRATIFIÉ+
L x P x H (DESSUS 1,5 PO)							
Z6060RMIH	60 x 60 x 42.5	394	27.5	s.o.	5605\$	s.o.	857\$
Z6072RMIH	72 x 60 x 42.5	429	30	s.o.	5947\$	s.o.	1027\$
Z6084RMIH	84 x 60 x 42.5	469	32.5	s.o.	6301\$	s.o.	1200\$
Z6096RMIH	96 x 60 x 42.5	504	35	s.o.	6629\$	s.o.	1368\$

La table média îlot rectangulaire comprend un piétement doté de portes d'accès de part et d'autre de chaque piétement et des serre-fils entre le piétement et le panneau de bout. La découpe pour passe-câbles est centré au haut du panneau de bout. Expédiée facile à monter, 3 boîtes.

CACHES-PIÉTEMENT POUR TABLES MÉDIAS



Cache-piétement pour tables médias

					PRIX		
Z48BEC	22.5 x 12.2 x 4.3	5	1.5		513\$		
Z60BEC	34.5 x 12.2 x 4.3	6	2		561\$		

S'utilise avec les tables médias Zira. Peut aussi s'utiliser avec les tables de conseil Zira d'une largeur correspondante. Recouvre la partie supérieure du piétement pour dissimuler les fils, câbles ou blocs d'alimentation visibles par les utilisateurs. Offert dans un fini noir ou argenté. Expédiée facile à monter, 1 boîte.

TABLES COLLABORATIVES

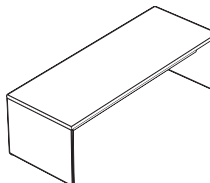

Table collaborative, 30 po H

L x P x H (DESSUS 1,5 PO)							
Z367229BT	72 x 36 x 30	237	13	s.o.	2219\$	s.o.	615\$
Z368429BT	84 x 36 x 30	263	14.75	s.o.	2583\$	s.o.	719\$
Z369629BT	96 x 36 x 30	289	16.5	s.o.	2792\$	s.o.	821\$

Table collaborative avec panneaux latéraux pleine profondeur. Les serre-fils s'étendent le long de la table entre les panneaux latéraux. Expédiée facile à monter, 3 boîtes.

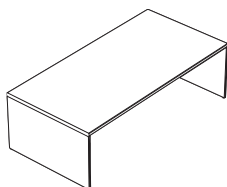

Table collaborative, 30 po H

Z487229BT	72 x 48 x 30	302	14	s.o.	2783\$	s.o.	821\$
Z488429BT	84 x 48 x 30	335	15.75	s.o.	2996\$	s.o.	958\$
Z489629BT	96 x 48 x 30	360	17.5	s.o.	3246\$	s.o.	1096\$

Table collaborative avec panneaux latéraux pleine profondeur. Les serre-fils s'étendent le long de la table entre les panneaux latéraux. Expédiée facile à monter, 3 boîtes.

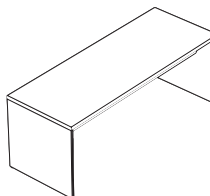

Table collaborative, 36,5 po H

Z367236BT	72 x 36 x 36.5	249	13.25	s.o.	2299\$	s.o.	615\$
Z368436BT	84 x 36 x 36.5	275	15	s.o.	2664\$	s.o.	719\$
Z369636BT	96 x 36 x 36.5	301	16.75	s.o.	2881\$	s.o.	821\$

Table collaborative avec panneaux latéraux pleine profondeur. Les serre-fils s'étendent le long de la table entre les panneaux latéraux. Expédiée facile à monter, 3 boîtes.

À préciser

Finis - dessus
Épaisseur surf. de trans./chant
Finis - base
Finis - garniture de la base

Options

Stratifié HP
Découpe pour bloc d'alimentation

Accessoires

Bloc d'alimentation

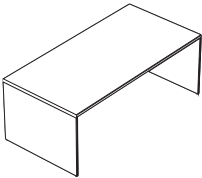
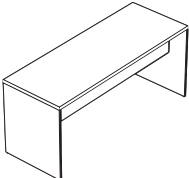
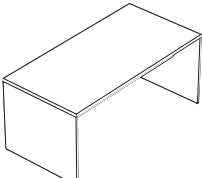
TABLES COLLABORATIVES	MODÈLE	DIMENSIONS	POIDS/LB	VOLUME/PI ³	DESSUS 1 PO	DESSUS 1,5 PO	VITRAGE+	STRATIFIÉ+	
 <p>Table collaborative, 36,5 po H</p>	L x P x H (DESSUS 1,5 PO)								
	Z487236BT	72 x 48 x 36.5	319	14.5	s.o.	2893\$	s.o.	821\$	
	Z488436BT	84 x 48 x 36.5	351	16.25	s.o.	3106\$	s.o.	958\$	
	Z489636BT	96 x 48 x 36.5	376	18	s.o.	3357\$	s.o.	1096\$	
<p>Table collaborative avec panneaux latéraux pleine profondeur. Les serre-fils s'étendent le long de la table entre les panneaux latéraux. Expédiée facile à monter, 3 boîtes.</p>									
 <p>Table collaborative, 42,5 po H</p>	Z367242BT	72 x 36 x 42.5	283	14.25	s.o.	2572\$	s.o.	615\$	
	Z368442BT	84 x 36 x 42.5	312	16	s.o.	2967\$	s.o.	719\$	
	Z369642BT	96 x 36 x 42.5	342	18	s.o.	3213\$	s.o.	821\$	
<p>Table collaborative avec panneaux latéraux pleine profondeur. Les serre-fils s'étendent le long de la table entre les panneaux latéraux. Expédiée facile à monter, 3 boîtes.</p>									
 <p>Table collaborative, 42,5 po H</p>	Z487242BT	72 x 48 x 42.5	356	15.5	s.o.	3189\$	s.o.	821\$	
	Z488442BT	84 x 48 x 42.5	392	17.5	s.o.	3434\$	s.o.	958\$	
	Z489642BT	96 x 48 x 42.5	421	19.25	s.o.	3711\$	s.o.	1096\$	
<p>Table collaborative avec panneaux latéraux pleine profondeur. Les serre-fils s'étendent le long de la table entre les panneaux latéraux. Expédiée facile à monter, 3 boîtes.</p>									

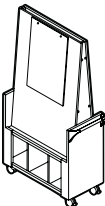
MODULES AUDIOVISUELS	MODÈLE	DIMENSIONS	POIDS/LB	VOLUME/PI ³	DESSUS 1 PO	DESSUS 1,5 PO	VITRAGE+	STRATIFIÉ+	
 <p>Chariot multimédia*</p>	Z2822MCE	28 x 22.25 x 29.5	86	13.5	845\$	908\$	s.o.	174\$	
<p>Le chariot multimédia présente une porte à charnières non verrouillable à l'arrière, trois tablettes fixes, un passe-câbles sur le dessus et un passe-câbles sur le panneau inférieur. Quatre roulettes bloquantes comprises. Expédié monté, 1 boîte.</p>									
 <p>Pupitre*</p>	Z2444LEC	24 x 18 x 44.3	100	17	820\$	868\$	s.o.	174\$	
<p>Présente un porte-livre incliné et un rangement. Deux tablettes fixes. Deux roulettes bloquantes comprises. Expédié monté, 1 boîte.</p>									
 <p>Tableau de présentation**</p>	Z361872VB	36 x 18 x 72.4	187	26.5	2698\$	s.o.	s.o.	s.o.	
<p>Le tableau de présentation incliné présente un bloc papier d'un côté et un tableau effaçable de l'autre. Des poignées de poussée exclusives sont de série. Une garniture décorative finie aluminium est de série sur le rebord de la tablette. Quatre roulettes bloquantes comprises. La hauteur correspond à celle des buffets de 36 po H. Expédié facile à monter, 2 boîtes.</p> <ul style="list-style-type: none"> • Des tableaux de présentation à montage mural sont offerts. Se reporter à la page 47. 									

À Préciser

Fini - dessus (sauf Z361872VB)
 Épaisseur du dessus/chant*
 Fini - poignée de poussée**
 Fini - base Fini - garniture de la base

Options

Stratifié HP
 Découpe pour bloc d'alimentation (ZxxxxxBT uniquement)

Accessoires

Bloc d'alimentation (ZxxxxxBT uniquement)

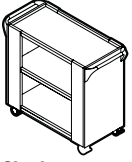
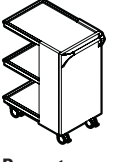
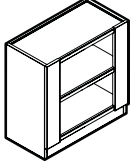
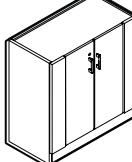
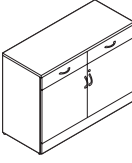
ACCESSOIRES	MODÈLE	DIMENSIONS	POIDS/LB	VOLUME/PI ³	DESSUS 1 PO	DESSUS 1,5 PO	VITRAGE+	STRATIFIÉ+
 <p>Chariot de service avec portes*</p>		L x P x H						
	Z361836KD	36 x 18 x 36	150	20	1718\$	s.o.	438\$	s.o.
	Z361829KD	36 x 18 x 29	113	16	1455\$	s.o.	366\$	s.o.
<p>Le chariot présente deux portes avec serrure et une tablette fixe. Le dessus, en retrait à l'intérieur des quatre faces, peut servir de plateau. Des poignées de poussée exclusives sont de série des deux côtés du chariot. Quatre roulettes bloquantes comprises. Préciser le fini des poignées. Expédié monté, 1 boîte.</p>								
 <p>Chariot</p>	Z361836KO	36 x 18 x 36	121	20	1865\$	s.o.	s.o.	s.o.
	Z361829KO	36 x 18 x 29	108	16	1561\$	s.o.	s.o.	s.o.
<p>Le chariot présente une tablette fixe. Le dessus, en retrait à l'intérieur des quatre faces, peut servir de plateau. Une garniture décorative finie aluminium est de série sur le rebord de la tablette. Des poignées de poussée exclusives sont de série des deux côtés du chariot. Quatre roulettes bloquantes comprises. Expédié monté, 1 boîte.</p>								
 <p>Desserte</p>	Z261836BK	26 x 18 x 36	79	14.9	1771\$	s.o.	s.o.	174\$
<p>La desserte présente une tablette fixe. Le dessus, en retrait à l'intérieur des quatre faces, peut servir de plateau. Une garniture décorative finie aluminium est de série sur le rebord de la tablette. Des poignées de poussée exclusives sont de série. Quatre roulettes bloquantes comprises. La hauteur correspond à celle des buffets de 36 po H. Expédiée monté, 1 boîte.</p>								
 <p>Buffet</p>	Z481836BO	48 x 18 x 36	152.5	22.5	1641\$	s.o.	s.o.	234\$
	Z481829BO	48 x 18 x 29	135	18	1514\$	s.o.	s.o.	234\$
	Z361836BO	36 x 18 x 36	126	18	1352\$	s.o.	s.o.	174\$
	Z361829BO	36 x 18 x 29	112	14	1244\$	s.o.	s.o.	174\$
<p>Le buffet présente une tablette réglable à des hauteurs déterminées. Le dessus, en retrait à l'intérieur des quatre faces, peut servir de plateau. Une garniture décorative finie aluminium est de série sur le rebord de la tablette. Expédié monté, 1 boîte.</p>								
 <p>Buffet avec portes*</p>	Z481836BD	48 x 18 x 36	171	22.5	1709\$	s.o.	382\$	234\$
	Z481829BD	48 x 18 x 29	148	18	1524\$	s.o.	439\$	234\$
	Z361836BD	36 x 18 x 36	138.5	18	1517\$	s.o.	438\$	174\$
	Z361829BD	36 x 18 x 29	119	14	1278\$	s.o.	366\$	174\$
<p>Le buffet présente deux portes avec serrure et une tablette réglable à des hauteurs déterminées. Le dessus, en retrait à l'intérieur des quatre faces, peut servir de plateau. Expédié monté, 1 boîte.</p>								
 <p>Buffet avec portes*</p>	Z482036BD	48 x 20 x 36	199	24.7	2494\$	2636\$	1098\$	477\$
<p>Le buffet présente deux tiroirs et deux portes avec serrure. Une tablette réglable à des hauteurs déterminées. Expédié monté, 1 boîte.</p>								

À Préciser

Fini - dessus
 Dessus/chant (Z482036BD)
 Fini - poignée de poussée (ZxxxxxKD/KO/BK)
 Fini - garniture en aluminium (ZxxxxxBO/BU)

Options

Stratifié HP
 Porte vitrée*
 Numéro de clé*

ACCESSOIRES	MODÈLE	DIMENSIONS	POIDS/LB	VOLUME/PI ³	DESSUS 1 PO	DESSUS 1,5 PO	VITRAGE+	STRATIFIÉ+
-------------	--------	------------	----------	------------------------	-------------	---------------	----------	------------

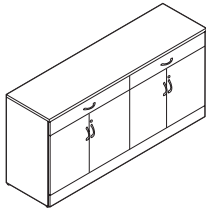

Buffet avec portes*

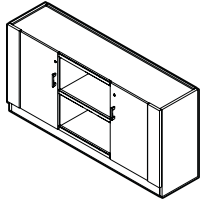

Buffet avec portes

L x P x H

Z602036BD	60 x 20 x 36	228	30.75	3159\$	3354\$	2193\$	759\$
Z722036BD	72 x 20 x 36	265	36.5	3632\$	3827\$	2193\$	759\$

Le buffet présente deux tiroirs et quatre portes avec serrure. Deux tablettes réglables à des hauteurs déterminées. Expédié monté, 1 boîte.

Z721836BU	72 x 18 x 36	242	33.5	2527\$	s.o.	529\$	351\$
Z721829BU	72 x 18 x 29	211	27	2283\$	s.o.	438\$	351\$
Z601836BU	60 x 18 x 36	188	28	2272\$	s.o.	438\$	293\$
Z601829BU	60 x 18 x 29	163	22.5	2079\$	s.o.	366\$	293\$

Le buffet présente trois compartiments distincts. Les compartiments extérieurs sont munis d'une porte verrouillable; chacun présente une tablette réglable à des hauteurs déterminées. Le compartiment central est ouvert et présente une tablette réglable à des hauteurs déterminées. Une garniture décorative finie aluminium est de série sur le rebord de la tablette du compartiment ouvert. Le dessus, en retrait à l'intérieur des quatre faces, peut servir de plateau. Expédié monté, 1 boîte.

À Préciser

Fini - dessus
 Dessus/chant*
 Fini - base
 Poignées

Options

Stratifié HP
 Porte vitrée
 Numéro de clé

BUREAUX ET RETOURS D'ACCUEIL

- Les bureaux et retours de postes d'accueil peuvent présenter un devant **droit** ou **arqué**.
- Les **plans de travail** peuvent présenter un dessus de 1 po ou de 1,5 po d'épaisseur doté de divers choix de chants.
- La **surface de travail** est offerte dans une épaisseur de 1 po et dotée d'un chant de A3 uniquement
- Les largeurs et profondeurs indiquées représentent des mesures extérieures et comprennent le surplomb à l'avant et sur les côtés d'un plan de travail ou les autres éléments extérieurs (panneaux de fonds ou latéraux). Les numéros de modèles reflètent les dimensions de la surface de travail principale.

FINIS - DESSUS ET BASES

ACJ Acajou absolu	FCL Première classe
ASN Asian Night	NBL Noce Biondo
AWC Cerisier Avant	NGL Noce Grigio
AWH Miel Avant	NEL Noce Leggero
BLK Noir	NML Noce Medio
BZD Blizzard	QTM Acajou sur quartier
BRC Cobalt brossé	SBY Beauté naturelle
CMB Érable clair	SDT Concassé
CGY Gris hors série	SOG Orage
DES Espresso profond	WHE Brou
DWT Blanc de blancs	WHC Chocolat blanc
FAS Fashionista	WCR Cerisier d'hiver

BUREAUX POUR POSTES D'ACCUEIL :

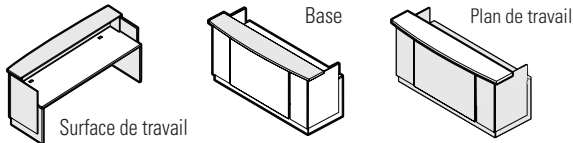

RETOURS POUR POSTES D'ACCUEIL :

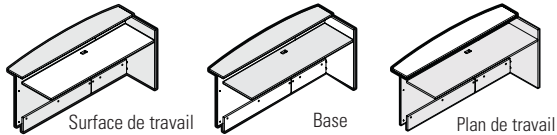

ÉPAISSEURS ET CHANTS OFFERTS POUR LES PLANS DE TRAVAIL



A3 Dessus de 1 po et chant plat de série



AR Dessus de 1 po et chant à doubles rainures



C3 Dessus de 1,5 po et chant plat de série



CR Dessus de 1,5 po et chant à doubles rainures



CF Dessus de 1,5 po et chant à cannelures

VITRAGE (Panneaux centraux)



Z1 Verre givré, cadre tungstène (TUN)



Z2 Verre givré, cadre noir (BLK)



Z3 Verre nervuré, cadre tungstène (TUN)



Z4 Verre nervuré, cadre noir (BLK)

PASSE-CÂBLES

- Deux passe-câbles de série aux emplacements **FOG1** et **FOG3**.
- Il est possible de supprimer les passe-câbles de série moyennant un supplément.
- Un passe-câbles peut être ajouté en option à l'emplacement **FOG2**.

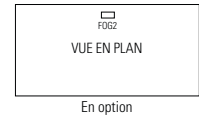
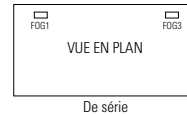
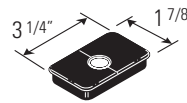

- La découpe pour recevoir un passe-câbles mesure 3,25 po L sur 1,875 po P.

BLOC D'ALIMENTATION

- Un bloc d'alimentation (modèle **PMSPDM**) peut être commandé pour les plans de travail.
- Le bloc d'alimentation est un module rectangulaire monté en affleurement à la surface de travail, comportant une prise électrique double et deux prises pour données (RJ45). Cordon d'alimentation noir de 9 pieds compris. Le bloc d'alimentation mesure 6,5 po L sur 3,5 po P sur 2,75 po H.
- Pour acheter un bloc d'alimentation, vous devez préciser à la fois l'emplacement de la découpe pour recevoir le bloc d'alimentation et le numéro de modèle du bloc d'alimentation. Pour commander, préciser **PMSPDM. Ajouter 268\$**. Pour faire installer un bloc d'alimentation à l'un des emplacements standard (à gauche, au centre ou à droite), préciser **E1, E2** ou **E3. Ajouter 91 \$**.



Bloc d'alimentation **PMSPDM** Préciser **E1, E2** ou **E3. Ajouter 91 \$.**
Ajouter 268\$.

LAMPE

- La lampe éclaire la surface de travail et le panneau central vitré en option.
- Préciser la lampe à DEL séparément. Commander la lampe PLED50 pour les postes d'accueil de 60, 66 ou 72 po L. Commander la lampe PLED50 ou PLED100 pour les postes de 84 et 96 po L. Se reporter à la page 466 pour plus de détails.

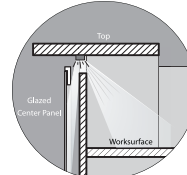

RETOUR PLAN DE TRAVAIL - PIGEONNIER

- Le pigeonnier est offert dans tous les finis mélaminés.
- La surface de travail est offerte dans une épaisseur de 1 po et dotée d'un chant de A3.
- Les tablettes de classement sont offertes en noir (**BLK**) ou en cobalt brossé (**BRC**).
- Un passe-câbles est de série, à l'emplacement **FOG3**.
- Il est possible de supprimer le passe-câbles de série moyennant un supplément.
- Un passe-câbles peut être ajouté en option à l'emplacement **FOG2, se reporter aux suppléments indiqués ci-dessus**.
- Des blocs d'alimentation peuvent être installés aux emplacements **E2** et **E3**.

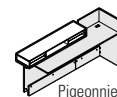
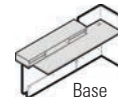

RETOUR D'ACCUEIL - BIBLIOTHÈQUE

- Offert dans tous les finis mélaminés.
- La surface de travail est offerte dans une épaisseur de 1 po et dotée d'un chant de A3 uniquement.
- Un passe-câbles est de série, à l'emplacement **FOG2**.
- Il est possible de supprimer le passe-câbles de série moyennant un supplément.
- Un passe-câbles peut être ajouté en option à l'emplacement **FOG3** sur les modules de **54, 60** et **72** po L uniquement.
- Des blocs d'alimentation peuvent être installés aux emplacements **E2** et **E3** sur les modules de **54, 60** et **72** po L uniquement.

BUREAUX D'ACCUEIL **MODÈLE** **DIMENSIONS** **POIDS/LB** **VOLUME/PI³** **DESSUS 1 PO** **DESSUS 1,5 PO** **VITRAGE+** **STRATIFIÉ+**

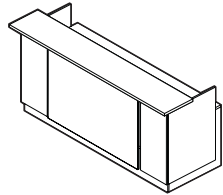

Bureau d'accueil**

L x P x H (DESSUS 1,5 PO)

Z3096RDS	96 x 35.5 x 43.3	415	23.25	3270\$	3445\$	668\$	818\$
Z3084RDS	89.4 x 35.5 x 43.3	368	20.5	2907\$	3063\$	575\$	717\$
Z3072RDS	77.4 x 35.5 x 43.3	331	18	2680\$	2815\$	483\$	613\$
Z3066RDS	71.4 x 35.5 x 43.3	313	17	2541\$	2672\$	436\$	564\$
Z3060RDS	65.4 x 35.5 x 43.3	295	16	2390\$	2545\$	387\$	513\$
Z2496RDS	96 x 30 x 43.3	380	22	3083\$	3258\$	668\$	702\$
Z2484RDS	89.4 x 30 x 43.3	338	19.5	2747\$	2903\$	575\$	613\$
Z2472RDS	77.4 x 30 x 43.3	303	17	2528\$	2669\$	483\$	526\$
Z2466RDS	71.4 x 30 x 43.3	287	16	2396\$	2527\$	436\$	484\$
Z2460RDS	65.4 x 30 x 43.3	269	15	2283\$	2403\$	387\$	439\$

Les modules Z24xxRDS ne sont pas autoportants et doivent être liés à un retour. Les modules Z30xxRDS peuvent être utilisés de façon autoportante. Deux passe-câbles de série. Peut recevoir des rangements inférieurs de toutes profondeurs. Expédié facile à monter, 3 boîtes.

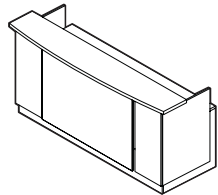

Bureau d'accueil plan de travail - devant arqué**

Z3096RDB	96 x 35.5 x 43.3	412	23.25	3270\$	3445\$	668\$	818\$
Z3084RDB	89.4 x 35.5 x 43.3	365	20.5	2907\$	3063\$	575\$	717\$
Z3072RDB	77.4 x 35.5 x 43.3	328	18	2680\$	2815\$	483\$	613\$
Z3066RDB	71.4 x 35.5 x 43.3	310	17	2541\$	2672\$	436\$	564\$
Z3060RDB	65.4 x 35.5 x 43.3	292	16	2390\$	2545\$	387\$	513\$
Z2496RDB	96 x 30 x 43.3	377	22	3083\$	3258\$	668\$	702\$
Z2484RDB	89.4 x 30 x 43.3	335	19.5	2747\$	2903\$	575\$	613\$
Z2472RDB	77.4 x 30 x 43.3	300	17	2528\$	2669\$	483\$	526\$
Z2466RDB	71.4 x 30 x 43.3	284	16	2396\$	2527\$	436\$	484\$
Z2460RDB	65.4 x 30 x 43.3	266	15	2283\$	2403\$	387\$	439\$

Les modules Z24xxRDB ne sont pas autoportants et doivent être liés à un retour. Les modules Z30xxRDB peuvent être utilisés de façon autoportante. Deux passe-câbles de série. Peut recevoir des rangements inférieurs de toutes profondeurs. Expédié facile à monter, 3 boîtes.

RETOURS D'ACCUEIL HAUTS **MODÈLE** **DIMENSIONS** **POIDS/LB** **VOLUME/PI³** **DESSUS 1 PO** **DESSUS 1,5 PO** **VITRAGE+** **STRATIFIÉ+**

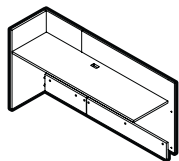

Retour d'accueil haut - GAUCHE

L x P x H

Z2472HRRRL	75.7 x 25 x 40.3	151	8.2	1220\$	s.o.	s.o.	351\$
Z2460HRRRL	63.7 x 25 x 40.3	131.2	7	1065\$	s.o.	s.o.	293\$
Z2454HRRRL	57.7 x 25 x 40.3	120.9	5.75	969\$	s.o.	s.o.	263\$
Z2448HRRRL	51.7 x 25 x 40.3	110.9	5.25	899\$	s.o.	s.o.	234\$
Z2442HRRRL	45.7 x 25 x 40.3	100.8	4.8	828\$	s.o.	s.o.	205\$
Z2436HRRRL	39.7 x 25 x 40.3	90.7	4.3	757\$	s.o.	s.o.	174\$

Le module n'est pas autoportant, il doit être joint à un bureau d'accueil. Passe-câbles dans la surface de travail. Peut recevoir des rangements inférieurs de toutes profondeurs. Ferrures de raccord comprises. Expédié facile à monter, 1 boîte.

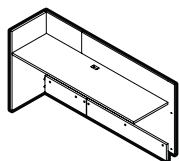

Retour d'accueil haut - GAUCHE

Z2072HRRRL	75.7 x 20.9 x 40.3	139	8.2	1078\$	s.o.	s.o.	293\$
Z2060HRRRL	63.7 x 20.9 x 40.3	121	7	938\$	s.o.	s.o.	244\$
Z2054HRRRL	57.7 x 20.9 x 40.3	111	5.75	846\$	s.o.	s.o.	220\$
Z2048HRRRL	51.7 x 20.9 x 40.3	102	5.25	785\$	s.o.	s.o.	195\$
Z2042HRRRL	45.7 x 20.9 x 40.3	92	4.8	721\$	s.o.	s.o.	171\$
Z2036HRRRL	39.7 x 20.9 x 40.3	83	4.3	657\$	s.o.	s.o.	145\$

Le module n'est pas autoportant, il doit être joint à un bureau d'accueil. Passe-câbles dans la surface de travail. Peut recevoir des rangements inférieurs de **20 po P**. Ferrures de raccord comprises. Expédié facile à monter, 1 boîte.

À Préciser

Fini - dessus
Épaisseur plan de travail/chant**
Fini - base
Fini - plan de travail**

Options

Stratifié HP
Découpe pour bloc d'alimentation
Panneau central vitré**

Accessoires

Bloc d'alimentation

RETOURS D'ACCUEIL HAUTS

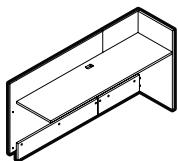

Retour d'accueil haut - DROITE

MODÈLE	DIMENSIONS L x P x H	POIDS/LB	VOLUME/PI ³	DESSUS 1 PO	DESSUS 1,5 PO	VITRAGE+	STRATIFIÉ+
Z2472HRRR	75.7 x 25 x 40.3	151	8.2	1220\$	s.o.	s.o.	351\$
Z2460HRRR	63.7 x 25 x 40.3	131.2	7	1065\$	s.o.	s.o.	293\$
Z2454HRRR	57.7 x 25 x 40.3	120.9	5.75	969\$	s.o.	s.o.	263\$
Z2448HRRR	51.7 x 25 x 40.3	110.9	5.25	899\$	s.o.	s.o.	234\$
Z2442HRRR	45.7 x 25 x 40.3	100.8	4.8	828\$	s.o.	s.o.	205\$
Z2436HRRR	39.7 x 25 x 40.3	90.7	4.3	757\$	s.o.	s.o.	174\$

Le module n'est pas autoportant, il doit être joint à un bureau d'accueil. Passe-câbles dans la surface de travail. Peut recevoir des rangements inférieurs de toutes profondeurs. Ferrures de raccord comprises. Expédié facile à monter, 1 boîte.

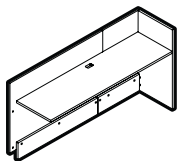

Retour d'accueil haut - DROITE

Z2072HRRR	75.7 x 20.9 x 40.3	139	8.2	1078\$	s.o.	s.o.	293\$
Z2060HRRR	63.7 x 20.9 x 40.3	121	7	938\$	s.o.	s.o.	244\$
Z2054HRRR	57.7 x 20.9 x 40.3	111	5.75	846\$	s.o.	s.o.	220\$
Z2048HRRR	51.7 x 20.9 x 40.3	102	5.25	785\$	s.o.	s.o.	195\$
Z2042HRRR	45.7 x 20.9 x 40.3	92	4.8	721\$	s.o.	s.o.	171\$
Z2036HRRR	39.7 x 20.9 x 40.3	83	4.3	657\$	s.o.	s.o.	145\$

Le module n'est pas autoportant, il doit être joint à un bureau d'accueil. Passe-câbles dans la surface de travail. Peut recevoir des rangements inférieurs de **20 po P**. Ferrures de raccord comprises. Expédié facile à monter, 1 boîte.

RETOURS D'ACCUEIL BAS

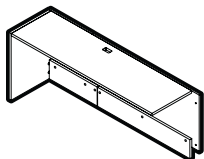

Retour d'accueil bas - GAUCHE

MODÈLE	DIMENSIONS L x P x H (DESSUS 1,5 PO)	POIDS/LB	VOLUME/PI ³	DESSUS 1 PO	DESSUS 1,5 PO	VITRAGE+	STRATIFIÉ+
Z2472LRRR	75.7 x 25 x 29.6	141	6.75	1187\$	s.o.	s.o.	351\$
Z2460LRRR	63.7 x 25 x 29.6	122	5.75	1022\$	s.o.	s.o.	293\$
Z2454LRRR	57.7 x 25 x 29.6	112.9	5.5	937\$	s.o.	s.o.	263\$
Z2448LRRR	51.7 x 25 x 29.6	103.4	5	870\$	s.o.	s.o.	234\$
Z2442LRRR	45.7 x 25 x 29.6	94	4.5	799\$	s.o.	s.o.	205\$
Z2436LRRR	39.7 x 25 x 29.6	84.3	4	726\$	s.o.	s.o.	174\$

Le module n'est pas autoportant, il doit être joint à un bureau d'accueil. Passe-câbles dans la surface de travail. Peut recevoir des rangements inférieurs de toutes profondeurs. Ferrures de raccord comprises. Expédié facile à monter, 1 boîte.

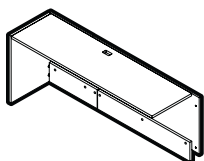

Retour d'accueil bas - GAUCHE

Z2072LRRR	75.7 x 20.9 x 29.6	128.8	6.75	1045\$	s.o.	s.o.	293\$
Z2060LRRR	63.7 x 20.9 x 29.6	111.3	5.75	894\$	s.o.	s.o.	244\$
Z2054LRRR	57.7 x 20.9 x 29.6	102.8	5.5	817\$	s.o.	s.o.	220\$
Z2048LRRR	51.7 x 20.9 x 29.6	94.1	5	758\$	s.o.	s.o.	195\$
Z2042LRRR	45.7 x 20.9 x 29.6	85.3	4.5	693\$	s.o.	s.o.	171\$
Z2036LRRR	39.7 x 20.9 x 29.6	76.3	4	630\$	s.o.	s.o.	145\$

Le module n'est pas autoportant, il doit être joint à un bureau d'accueil. Passe-câbles dans la surface de travail. Peut recevoir des rangements inférieurs de **20 po P**. Ferrures de raccord comprises. Expédié facile à monter, 1 boîte.

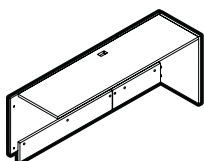

Retour d'accueil bas - DROITE

Z2472LRRR	75.7 x 25 x 29.6	141	6.75	1187\$	s.o.	s.o.	351\$
Z2460LRRR	63.7 x 25 x 29.6	122	5.75	1022\$	s.o.	s.o.	293\$
Z2454LRRR	57.7 x 25 x 29.6	112.9	5.5	937\$	s.o.	s.o.	263\$
Z2448LRRR	51.7 x 25 x 29.6	103.4	5	870\$	s.o.	s.o.	234\$
Z2442LRRR	45.7 x 25 x 29.6	94	4.5	799\$	s.o.	s.o.	205\$
Z2436LRRR	39.7 x 25 x 29.6	84.3	4	726\$	s.o.	s.o.	174\$

Le module n'est pas autoportant, il doit être joint à un bureau d'accueil. Passe-câbles dans la surface de travail. Peut recevoir des rangements inférieurs de toutes profondeurs. Ferrures de raccord comprises. Expédié facile à monter, 1 boîte.

À Préciser

Fini - dessus
Fini - base

Options

Stratifié HP
Découpe pour bloc d'alimentation

Accessoires

Bloc d'alimentation

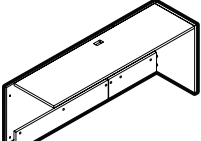
RETOURS D'ACCUEIL BAS	MODÈLE	DIMENSIONS	POIDS/LB	VOLUME/PI ³	DESSUS 1 PO	DESSUS 1,5 PO	VITRAGE+	STRATIFIÉ+
L x P x H (DESSUS 1,5 PO)								
	Z2072LRRR	75.7 x 20.9 x 29.6	128.8	6.75	1045\$	s.o.	s.o.	293\$
	Z2060LRRR	63.7 x 20.9 x 29.6	111.3	5.75	894\$	s.o.	s.o.	244\$
	Z2054LRRR	57.7 x 20.9 x 29.6	102.8	5.5	817\$	s.o.	s.o.	220\$
	Z2048LRRR	51.7 x 20.9 x 29.6	94.1	5	758\$	s.o.	s.o.	195\$
	Z2042LRRR	45.7 x 20.9 x 29.6	85.3	4.5	693\$	s.o.	s.o.	171\$
	Z2036LRRR	39.7 x 20.9 x 29.6	76.3	4	630\$	s.o.	s.o.	145\$

Retour d'accueil bas - DROITE

Le module n'est pas autoportant, il doit être joint à un bureau d'accueil. Passe-câbles dans la surface de travail. Peut recevoir des rangements inférieurs de **20 po P**. Ferrures de raccord comprises. Expédié facile à monter, 1 boîte.

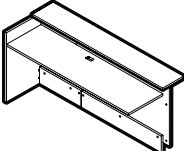
RETOURS PLANS DE TRAVAIL	MODÈLE	DIMENSIONS	POIDS/LB	VOLUME/PI ³	DESSUS 1 PO	DESSUS 1,5 PO	VITRAGE+	STRATIFIÉ+
L x P x H (DESSUS 1,5 PO)								
	Z2472TSRL	75.7 x 29.7 x 37.5	176	9.75	1455\$	1565\$	s.o.	351\$
	Z2460TSRL	63.7 x 29.7 x 37.5	152	8.75	1253\$	1344\$	s.o.	293\$
	Z2454TSRL	57.7 x 29.7 x 37.5	140	7.5	1139\$	1224\$	s.o.	263\$
	Z2448TSRL	51.7 x 29.7 x 37.5	127	7	1047\$	1125\$	s.o.	234\$
	Z2442TSRL	45.7 x 29.7 x 37.5	116	6.25	958\$	1024\$	s.o.	205\$
	Z2436TSRL	39.7 x 29.7 x 37.5	103	5.5	871\$	930\$	s.o.	174\$

Retour plan de travail - GAUCHE*

Le module n'est pas autoportant, il doit être joint à un bureau d'accueil. Passe-câbles dans la surface de travail. Peut recevoir des rangements inférieurs de toutes profondeurs. Ferrures de raccord comprises. Expédié facile à monter, 1 boîte.

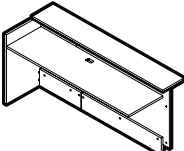
	Z2072TSRL	75.7 x 25.6 x 37.5	163	8.25	1305\$	1415\$	s.o.	293\$
	Z2060TSRL	63.7 x 25.6 x 37.5	141	7.25	1121\$	1213\$	s.o.	244\$
	Z2054TSRL	57.7 x 25.6 x 37.5	129	6.25	1015\$	1100\$	s.o.	220\$
	Z2048TSRL	51.7 x 25.6 x 37.5	118	5.5	931\$	1009\$	s.o.	195\$
	Z2042TSRL	45.7 x 25.6 x 37.5	106	5	848\$	914\$	s.o.	171\$
	Z2036TSRL	39.7 x 25.6 x 37.5	95	4.4	769\$	828\$	s.o.	145\$

Retour plan de travail - GAUCHE*

Le module n'est pas autoportant, il doit être joint à un bureau d'accueil. Passe-câbles dans la surface de travail. Peut recevoir des rangements inférieurs de **20 po P**. Ferrures de raccord comprises. Expédié facile à monter, 1 boîte.

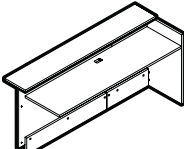
	Z2472TSRR	75.7 x 29.7 x 37.5	176	9.75	1455\$	1565\$	s.o.	351\$
	Z2460TSRR	63.7 x 29.7 x 37.5	152	8.75	1253\$	1344\$	s.o.	293\$
	Z2454TSRR	57.7 x 29.7 x 37.5	140	7.5	1139\$	1224\$	s.o.	263\$
	Z2448TSRR	51.7 x 29.7 x 37.5	127	7	1047\$	1125\$	s.o.	234\$
	Z2442TSRR	45.7 x 29.7 x 37.5	116	6.25	958\$	1024\$	s.o.	205\$
	Z2436TSRR	39.7 x 29.7 x 37.5	103	5.5	871\$	930\$	s.o.	174\$

Retour plan de travail - DROITE*

Le module n'est pas autoportant, il doit être joint à un bureau d'accueil. Passe-câbles dans la surface de travail. Peut recevoir des rangements inférieurs de toutes profondeurs. Ferrures de raccord comprises. Expédié facile à monter, 1 boîte.

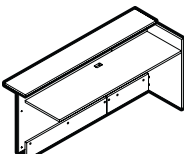
	Z2072TSRR	75.7 x 25.6 x 37.5	163	8.25	1305\$	1415\$	s.o.	293\$
	Z2060TSRR	63.7 x 25.6 x 37.5	141	7.25	1121\$	1213\$	s.o.	244\$
	Z2054TSRR	57.7 x 25.6 x 37.5	129	6.25	1015\$	1100\$	s.o.	220\$
	Z2048TSRR	51.7 x 25.6 x 37.5	118	5.5	931\$	1009\$	s.o.	195\$
	Z2042TSRR	45.7 x 25.6 x 37.5	106	5	848\$	914\$	s.o.	171\$
	Z2036TSRR	39.7 x 25.6 x 37.5	95	4.4	769\$	828\$	s.o.	145\$

Retour plan de travail - DROITE*

Le module n'est pas autoportant, il doit être joint à un bureau d'accueil. Passe-câbles dans la surface de travail. Peut recevoir des rangements inférieurs de **20 po P**. Ferrures de raccord comprises. Expédié facile à monter, 1 boîte.

À Préciser

Fini - dessus
Épaisseur plan de travail/chant*
Fini - base
Fini - plan de travail*

Options

Stratifié HP
Découpe pour bloc d'alimentation

Accessoires

Bloc d'alimentation

RETOURS PLANS DE TRAVAIL

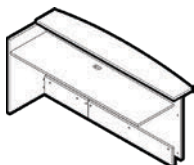

Retour plan de travail - devant arqué
- GAUCHE**

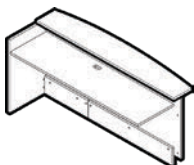

dRetour plan de travail - devant arqué
- GAUCHE**



Retour plan de travail - devant arqué
- DROITE**



Retour plan de travail - devant arqué
- DROITE**

MODÈLE	DIMENSIONS	POIDS/LB	VOLUME/PI ³	DESSUS 1 PO	DESSUS 1,5 PO	VITRAGE+	STRATIFIÉ+
--------	------------	----------	------------------------	-------------	---------------	----------	------------

L x P x H (DESSUS 1,5 PO)

Z2472TBRL	75.7 x 32.7 x 37.5	180.6	9.75	1455\$	1565\$	s.o.	351\$
Z2460TBRL	63.7 x 32.7 x 37.5	155.7	8.5	1253\$	1344\$	s.o.	293\$
Z2454TBRL	57.7 x 32.7 x 37.5	143.9	7.5	1139\$	1224\$	s.o.	263\$
Z2448TBRL	51.7 x 32.7 x 37.5	130.7	7	1047\$	1125\$	s.o.	234\$
Z2442TBRL	45.7 x 32.7 x 37.5	118.3	6.25	958\$	1024\$	s.o.	205\$
Z2436TBRL	39.7 x 32.7 x 37.5	104.9	5.5	871\$	930\$	s.o.	174\$

Le module n'est pas autoportant, il doit être joint à un bureau d'accueil. Passe-câbles dans la surface de travail. Peut recevoir des rangements inférieurs de toutes profondeurs. Ferrures de raccord comprises. Expédié facile à monter, 1 boîte.

Z2072TBRL	75.7 x 28.6 x 37.5	168	8.25	1305\$	1415\$	s.o.	293\$
Z2060TBRL	63.7 x 28.6 x 37.5	144.6	7.5	1121\$	1213\$	s.o.	244\$
Z2054TBRL	57.7 x 28.6 x 37.5	133.5	6.5	1015\$	1100\$	s.o.	220\$
Z2048TBRL	51.7 x 28.6 x 37.5	121	6	931\$	1009\$	s.o.	195\$
Z2042TBRL	45.7 x 28.6 x 37.5	109.3	5.25	848\$	914\$	s.o.	171\$
Z2036TBRL	39.7 x 28.6 x 37.5	96.6	4.7	769\$	828\$	s.o.	145\$

Le module n'est pas autoportant, il doit être joint à un bureau d'accueil. Passe-câbles dans la surface de travail. Peut recevoir des rangements inférieurs de **20 po P**. Ferrures de raccord comprises. Expédié facile à monter, 1 boîte.

Z2472TBRR	75.7 x 32.7 x 37.5	180.6	9.75	1455\$	1565\$	s.o.	351\$
Z2460TBRR	63.7 x 32.7 x 37.5	155.7	8.5	1253\$	1344\$	s.o.	293\$
Z2454TBRR	57.7 x 32.7 x 37.5	143.9	7.5	1139\$	1224\$	s.o.	263\$
Z2448TBRR	51.7 x 32.7 x 37.5	130.7	7	1047\$	1125\$	s.o.	234\$
Z2442TBRR	45.7 x 32.7 x 37.5	118.3	6.25	958\$	1024\$	s.o.	205\$
Z2436TBRR	39.7 x 32.7 x 37.5	104.9	5.5	871\$	930\$	s.o.	174\$

Le module n'est pas autoportant, il doit être joint à un bureau d'accueil. Passe-câbles dans la surface de travail. Peut recevoir des rangements inférieurs de toutes profondeurs. Ferrures de raccord comprises. Expédié facile à monter, 1 boîte.

Z2072TBRR	75.7 x 28.6 x 37.5	168	8.25	1305\$	1415\$	s.o.	293\$
Z2060TBRR	63.7 x 28.6 x 37.5	144.6	7.5	1121\$	1213\$	s.o.	244\$
Z2054TBRR	57.7 x 28.6 x 37.5	133.5	6.5	1015\$	1100\$	s.o.	220\$
Z2048TBRR	51.7 x 28.6 x 37.5	121	6	931\$	1009\$	s.o.	195\$
Z2042TBRR	45.7 x 28.6 x 37.5	109.3	5.25	848\$	914\$	s.o.	171\$
Z2036TBRR	39.7 x 28.6 x 37.5	96.6	4.7	769\$	828\$	s.o.	145\$

Le module n'est pas autoportant, il doit être joint à un bureau d'accueil. Passe-câbles dans la surface de travail. Peut recevoir des rangements inférieurs de **20 po P**. Ferrures de raccord comprises. Expédié facile à monter, 1 boîte.

RETOURS D'ACCUEIL AVEC PIGEONNIER

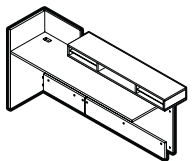

Retour d'accueil avec pigeonnier
- GAUCHE*

Z2472PRRL	75.7 x 31 x 40.3	171.3	9.75	1646\$	s.o.	s.o.	351\$
Z2460PRRL	63.7 x 31 x 40.3	149	8.25	1447\$	s.o.	s.o.	293\$
Z2454PRRL	57.7 x 31 x 40.3	136.4	7.5	1344\$	s.o.	s.o.	263\$

Le module n'est pas autoportant, il doit être joint à un bureau d'accueil. Passe-câbles dans la surface de travail. Peut recevoir des rangements inférieurs de toutes profondeurs. Ferrures de raccord comprises. Expédié facile à monter, 1 boîte.

À Préciser

Fini - dessus
Fini - module de tri*
Fini/chant - plan de travail**
Fini - base
Fini - plan de travail** ou pigeonnier*

Options

Stratifié HP
Découpe pour bloc d'alimentation

Accessoires

Bloc d'alimentation

RETOURS D'ACCUEIL AVEC PIGEONNIER **MODÈLE** **DIMENSIONS** **POIDS/LB** **VOLUME/PI³** **DESSUS 1 PO** **DESSUS 1,5 PO** **VITRAGE+** **STRATIFIÉ+**

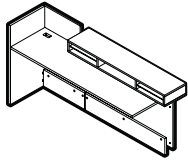

Retour d'accueil avec pigeonnier
- GAUCHE**

	L x P x H							
Z2072PRRL	75.7 x 26.9 x 40.3	159	9.75	1503\$	s.o.	s.o.		293\$
Z2060PRRL	63.7 x 26.9 x 40.3	138.2	8.25	1317\$	s.o.	s.o.		244\$
Z2054PRRL	57.7 x 26.9 x 40.3	126.2	7.5	1222\$	s.o.	s.o.		220\$

Le module n'est pas autoportant, il doit être joint à un bureau d'accueil. Passe-câbles dans la surface de travail. Peut recevoir des rangements inférieurs de **20 po P**. Ferrures de raccord comprises. Expédié facile à monter, 1 boîte.

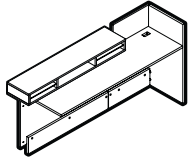

Retour d'accueil avec pigeonnier
- DROITE**

Z2472PRRR	75.7 x 31 x 40.3	171.3	9.75	1646\$	s.o.	s.o.		351\$
Z2460PRRR	63.7 x 31 x 40.3	149	8.25	1447\$	s.o.	s.o.		293\$
Z2454PRRR	57.7 x 31 x 40.3	136.4	7.5	1344\$	s.o.	s.o.		263\$

Le module n'est pas autoportant, il doit être joint à un bureau d'accueil. Passe-câbles dans la surface de travail. Peut recevoir des rangements inférieurs de **20 po P**. Ferrures de raccord comprises. Expédié facile à monter, 1 boîte.

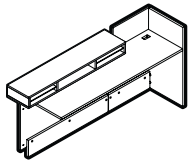

Retour d'accueil avec pigeonnier
- DROITE**

Z2072PRRR	75.7 x 26.9 x 40.3	159	9.75	1503\$	s.o.	s.o.		293\$
Z2060PRRR	63.7 x 26.9 x 40.3	138.2	8.25	1317\$	s.o.	s.o.		244\$
Z2054PRRR	57.7 x 26.9 x 40.3	126.2	7.5	1222\$	s.o.	s.o.		220\$

Le module n'est pas autoportant, il doit être joint à un bureau d'accueil. Passe-câbles dans la surface de travail. Peut recevoir des rangements inférieurs de **20 po P**. Ferrures de raccord comprises. Expédié facile à monter, 1 boîte.

RETOURS D'ACCUEIL AVEC BIBLIOTHÈQUE

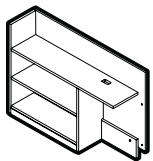

Retour d'accueil avec bibliothèque
- GAUCHE*

Z1272BRRL	75.7 x 13.7 x 40.3	158	7.5	1316\$	s.o.	s.o.		174\$
Z1260BRRL	63.7 x 13.7 x 40.3	139	6.25	1163\$	s.o.	s.o.		145\$

Le module n'est pas autoportant, il doit être joint à un bureau d'accueil. Passe-câbles dans la surface de travail. Peut recevoir des rangements inférieurs de toutes profondeurs. Ferrures de raccord comprises. Expédié facile à monter, 1 boîte.

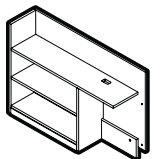

Retour d'accueil avec bibliothèque
- GAUCHE

Z1254BRRL	57.7 x 13.7 x 40.3	131	5.75	1078\$	s.o.	s.o.		132\$
Z1248BRRL	51.7 x 13.7 x 40.3	114	5.25	956\$	s.o.	s.o.		117\$
Z1242BRRL	45.7 x 13.7 x 40.3	106	4.6	900\$	s.o.	s.o.		105\$
Z1236BRRL	39.7 x 13.7 x 40.3	98	4.1	844\$	s.o.	s.o.		88\$

Le module n'est pas autoportant, il doit être joint à un bureau d'accueil. Passe-câbles dans la surface de travail. Peut recevoir des rangements inférieurs de toutes profondeurs. Ferrures de raccord comprises. Expédié facile à monter, 1 boîte.

À Préciser

Fini - dessus*
Fini - base
Fini - pigeonnier**
Fini - module de tri**

Options

Stratifié HP
Découpe pour bloc d'alimentation

Accessoires

Bloc d'alimentation

RETOURS D'ACCUEIL AVEC BIBLIOTHÈQUE

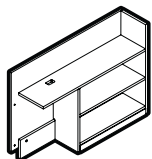

Retour d'accueil avec bibliothèque
- DROITE*

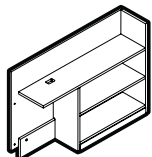

Retour d'accueil avec bibliothèque
- DROITE*

MODÈLE	DIMENSIONS L x P x H	POIDS/LB	VOLUME/PI ³	DESSUS 1 PO	DESSUS 1,5 PO	VITRAGE+	STRATIFIÉ+
Z1272BRRR	75.7 x 13.7 x 40.3	158	7.5	1316\$	s.o.	s.o.	174\$
Z1260BRRR	63.7 x 13.7 x 40.3	139	6.25	1163\$	s.o.	s.o.	145\$

Le module n'est pas autoportant, il doit être joint à un bureau d'accueil. Passe-câbles dans la surface de travail. Peut recevoir des rangements inférieurs de toutes profondeurs. Ferrures de raccord comprises. Expédié facile à monter, 1 boîte.

Z1254BRRR	57.7 x 13.7 x 40.3	131	5.75	1078\$	s.o.	s.o.	132\$
Z1248BRRR	51.7 x 13.7 x 40.3	114	5.25	956\$	s.o.	s.o.	117\$
Z1242BRRR	45.7 x 13.7 x 40.3	106	4.6	900\$	s.o.	s.o.	105\$
Z1236BRRR	39.7 x 13.7 x 40.3	98	4.1	844\$	s.o.	s.o.	88\$

Le module n'est pas autoportant, il doit être joint à un bureau d'accueil. Passe-câbles dans la surface de travail. Peut recevoir des rangements inférieurs de toutes profondeurs. Ferrures de raccord comprises. Expédié facile à monter, 1 boîte.

PIGEONNIER VERTICAL POUR POSTE D'ACCUEIL

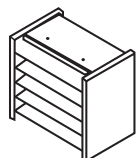

Pigeonnier vertical pour
poste d'accueil**

ZRDVS13	13.4 x 8.6 x 12.2	12.5	0.8	212\$	s.o.	s.o.	s.o.
---------	-------------------	------	-----	--------------	------	------	------

Tablettes de classement. Expédié monté, 1 boîte.

À Préciser

Fini - dessus*
Fini - base*
Fini - module de tri**

Options

Stratifié HP*
Découpe pour bloc d'alimentation*

Accessoires

Bloc d'alimentation*

cloisons et modules



Divide

290



Divide est un système de cloisons modulaires à monter au bureau pouvant s'adapter à la plupart des gammes de bureaux de Global. Les cloisons peuvent se superposer pour offrir une intimité pour ou moins grande, selon les besoins. La gamme propose des cloisons en mélamine, des cloisons punaisables garnies de tissu et des cloisons vitrées qui laissent filtrer la lumière. Les accessoires surélevés Divide aident à organiser vos papiers et documents, dégagant le bureau pour laisser suffisamment d'espace pour le travail à accomplir. Les modules Divide sont offerts dans un choix varié de finis mélaminés et de tissus qui rehausseront le décor de tout bureau.



Caractéristiques et avantages

- Des cloisons en mélamine, garnies de tissu ou vitrées sont offertes dans un choix de hauteurs et de largeurs.
- Les modules sont faciles à choisir et à commander - choisissez la hauteur et la largeur voulues et le montant Divide d'une hauteur correspondante.
- Une tringle de gestion documentaire intégrée (sur les cloisons vitrées ou garnies de tissu) est conçue pour ranger une foule d'accessoires au-dessus de la surface de travail, laissant celle-ci libre et rangée.
- Les cloisons en mélamine présentent une découpe passe-câbles en option au bas de chaque cloison (préciser SCP2).
- Des plans de travail en mélamine sont offerts en diverses formes et dimensions et mesurent 1 po ou 1,5 po d'épaisseur pour s'intégrer à diverses gammes.
- Tous les finis mélaminés Adaptabilities, Genoa et Zira ainsi qu'un vaste choix de tissus sont offerts.

RENSEIGNEMENTS GÉNÉRAUX

- Divide est un système de cloisons modulaires à monter à un bureau pouvant être installées rétroactivement sur bon nombre de bureaux de Global.
- La superposition de cloisons de diverses hauteurs permet de créer des aménagements offrant divers degrés d'intimité.
- La gamme est conçue pour s'utiliser avec les gammes de meubles de bureau Adaptabilities, Genoa et Zira; les modules peuvent s'installer rétroactivement sur d'autres produits à bord carré au besoin.
- Les cloisons sont offertes en hauteurs de 12 po, 18 po, 24 po et 36 po et peuvent être installées seules ou superposées pour créer une variété quasi-illimitée de cloisonnements de 24 po, 30 po, 36 po et 42 po de hauteur.
- Le système évolutif de cloisonnement à monter à un bureau peut se grouper en trois grandes catégories :
 - Les montants Divide - qui servent de soutien aux cloisons.
 - Des cloisons - en mélamine, garnies de tissu ou vitrées - offertes dans diverses largeurs et hauteurs pour créer le degré d'intimité voulu.
 - Des plans de travail - les surfaces en mélamine sont idéales pour aménager des postes d'accueil.
- Pour les certifications environnementales, visitez globalfurnituregroup.com.
- Le numéro de modèle correspond à la largeur hors tout d'une cloison et des montants.

MONTANTS DIVIDE

- Les montants Divide sont offerts en six hauteurs de série :
 - 12 po H - pour aménager des espaces **semi-privés** et supporter des plans de travail
 - 18 po H - pour aménager des espaces **semi-privés**
 - 24 po H - pour aménager des espaces **semi-privés**
 - 30 po H - pour aménager des espaces **semi-privés**
 - 36 po H - pour aménager des espaces **privés** et correspondre à la hauteur d'une étagère de 36 po H ou d'une armoire ou d'un classeur de 65 po H (gammes Adaptabilities, Genoa et Zira).
 - 42 po H - pour aménager des espaces **privés** et correspondre à la hauteur d'une étagère de 42 po H ou d'une armoire ou d'un classeur de 72 po H (gamme Zira).
- Les montants Divide s'installent sur place. Chaque montant Divide comprend 1 plaque support, 1 tige filetée, 3 bandes de finition, 1 embout et toutes les ferrures de montage nécessaires (8 vis, 1 écrou, 1 contre-écrou). Deux montants Divide sont requis par cloison.
- Les montants sont offerts dans un fini noir (**BLK**) ou tungstène (**TUN**), à préciser.

CLOISONS

- Les cloisons sont offertes en hauteurs de 12 po, 18 po, 24 po et 36 po et peuvent être installées seules ou superposées pour créer une variété quasi-illimitée de cloisonnements de 12 po, 18 po, 24 po, 30 po, 36 po et 42 po de hauteur.
- Les cloisons sont fabriquées en un choix de 3 matériaux :
 - **Mélamine** - les cloisons sont offertes dans tous les finis de série des gammes Adaptabilities, Genoa et Zira. Les faces supérieure et inférieure sont agrémentées d'un chant contrastant noir (**BLK**) uniquement. Une découpe passe-câbles semi-circulaire est offerte en option, centrée au bas de la cloison. Pour commander, préciser le code **SCP2** après le numéro de modèle.
 - **Vitrage** - les choix sont verre givré (**GF**), verre transparent (**GC**) et verre nervuré (**RG**). Les traverses supérieure et inférieure sont offertes dans un fini noir (**BLK**) ou tungstène (**TUN**), à préciser. La traverse supérieure est conçue pour recevoir les accessoires surélevés. Des cloisons vitrées sont également offertes avec un dégagement de 4 po au bas de la cloison pour permettre les échanges - se reporter aux modèles DRGPxxxx aux pages 296-298.
 - **Tissu** - les cloisons peuvent être garnies de quelques tissus pour cloisons choisis uniquement. Les traverses supérieure et inférieure sont offertes dans un fini noir (**BLK**) ou tungstène (**TUN**), à préciser. La traverse supérieure est conçue pour recevoir les accessoires surélevés.
- Les montants Divide et les cloisons sont vendus séparément. Des languettes de remplissage sont comprises avec chaque cloison Divide et s'utilisent entre deux montants dans une course droite, d'une surface de travail à une autre.
- Les cloisons de largeurs particulières peuvent être commandées uniquement en mélamine ou en verre. Pour le prix, communiquer avec notre services des commandes spéciales pour une proposition de prix.

PLANS DE TRAVAIL

- Les dessus en mélamine thermosoudée mesurent 1 po ou 1,5 po d'épaisseur.
- Les dessus sont ceinturés d'une bande de chant du programme préférentiel de Global d'une teinte agencée.
- Les surfaces à fini similibois sont dotées d'un chant similibois agencé.
- Des chants sont offerts en option pour les plans de travail, à préciser.



A3 Dessus de 1 po chant plat de série



AR Dessus de 1 po chant à doubles rainures



C3 Dessus de 1,5 po chant plat de série



CR Dessus de 1,5 po chant à doubles rainures



FL Dessus de 1,5 po chant à cannelures

- Comprennent toutes les plaques de montage et de positionnement nécessaires.
- Comportent des trous prépercés permettant un alignement rapide avec le montant Divide.
- Peuvent être arrondis à une ou aux deux extrémités. Chaque extrémité arrondie ajoute un surplomb de 6 po.

FINIS - SURFACES ET CHANTS (cloisons et plans de travail)

ACJ Acajou absolu	FCL Première classe
ASN Asian Night	NBL Noce Biondo
AWC Cerisier Avant	NGL Noce Grigio
AWH Miel Avant	NEL Noce Leggero
BLK Noir	NML Noce Medio
BZD Blizzard	QTM Acajou sur quartier
BRC Cobalt brossé	SBY Beauté naturelle
CMB Érable clair	SDT Concassé
CGY Gris hors série	SOG Orange
DES Espresso profond	WHE Brou
DWT Blanc de blancs	WHC Chocolat blanc
FAS Fashionista	WCR Cerisier d'hiver

TEXTILES (cloisons garnies de tissu)

Les cloisons garnies de tissu peuvent être garnies des textiles suivants uniquement :

- Anchorage*
- Lola*
- Merge*

* Communiquer avec le service à la clientèle pour les prix.

À NOTER :

- Les cloisons Divide ne peuvent être centrées entre deux surfaces de travail installées dos à dos.
- Les cloisons doivent être installées sur une surface de travail ou l'autre.
- Les modules Divide ne peuvent être utilisés avec les modules d'accueil de la gamme Adaptabilities.
- Lorsque les cloisons doivent être montées à une surface de travail de 30 po P des gammes Adaptabilities, Genoa ou Zira, une cloison Divide de 29 po de largeur doit être commandée.

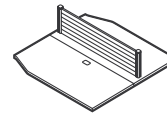

Installation correcte

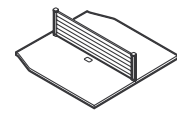

Installation incorrecte

COMMENT COMMANDER DES CLOISONS

Exemple : DTB 1236 GN31

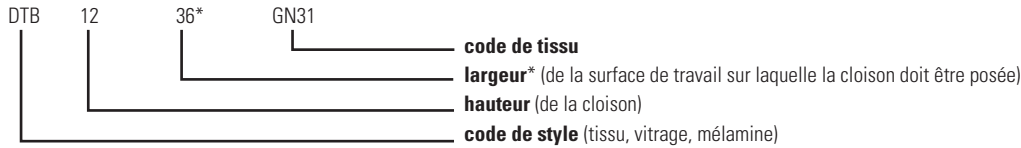

***NOTA :** Le chiffre indique la largeur de la surface de travail à utiliser - se reporter aux dimensions dans la liste de prix pour les dimensions réelles de la cloison.

PIÈCES ET COMPOSANTS

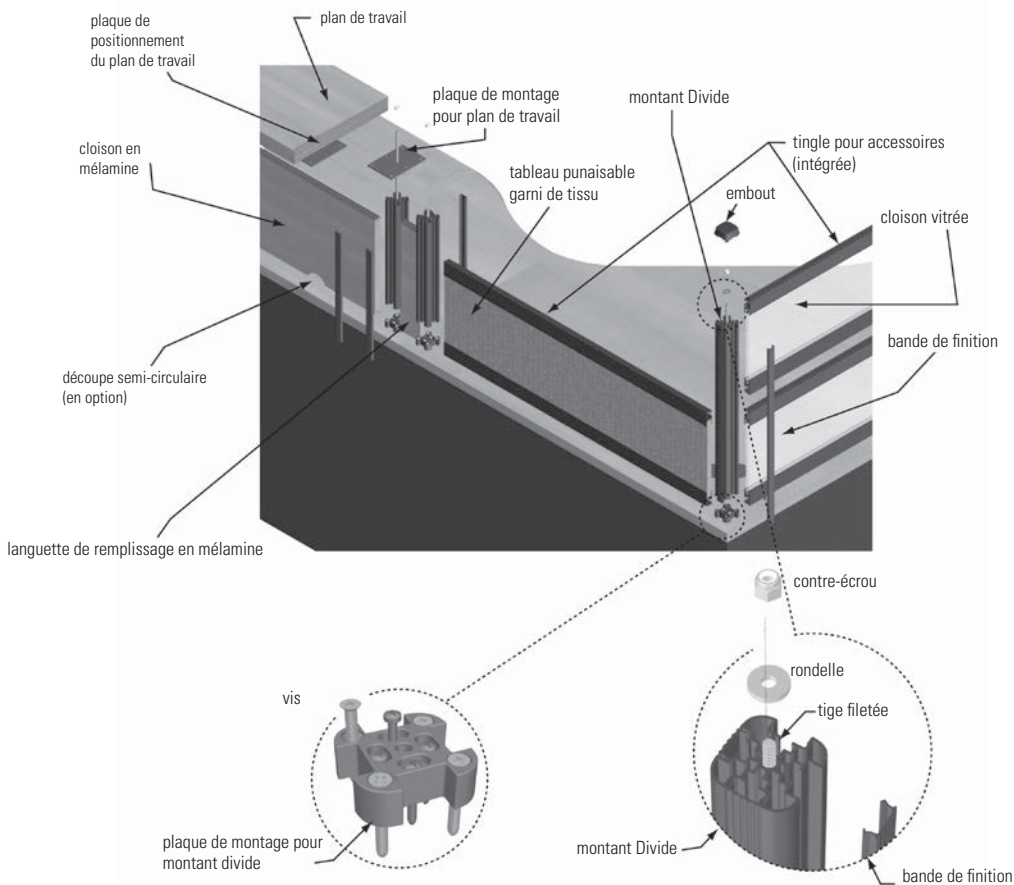

L'INSTALLATION EST SIMPLISSIME

- 1) Assujettissez la **plaque de montage pour montant** à la face supérieure de la surface de travail à l'aide des vis fournies.
- 2) Vissez le **montant Divide** dans la plaque de montage.
- 3) Fixez l'**embout** au haut du montant Divide.

Configuration **12 po H**



Configuration **18 po H**



Configuration **24 po H**

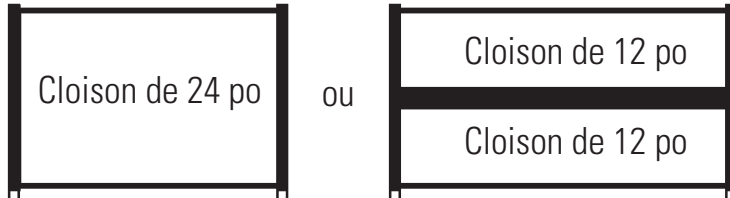

Configuration **30 po H**

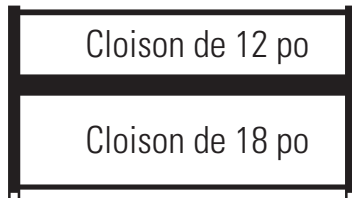

Configuration **36 po H**

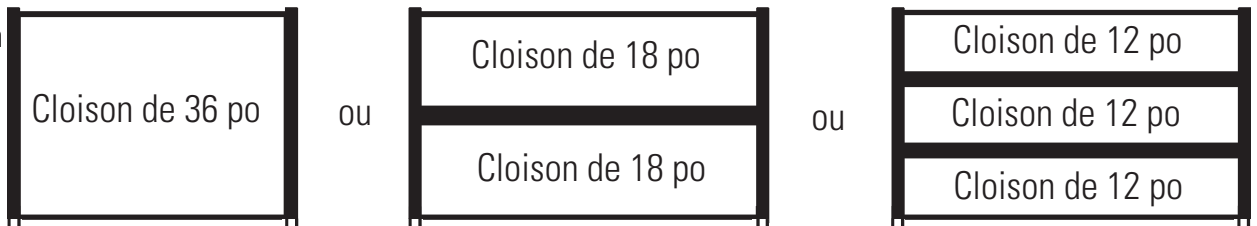

Configuration **42 po H**

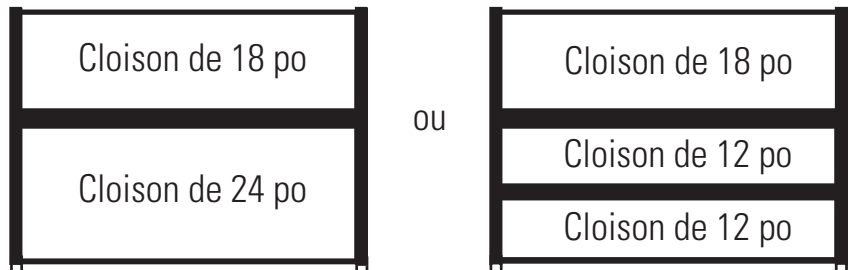

CLOISONS GARNIES DE TISSU

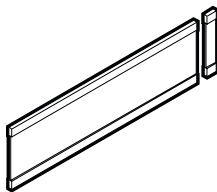

Cloison punaisable garnie de tissu, 12 po H

MODÈLE	DIMENSIONS L x P x H	POIDS/LB	VOLUME/PI ³	PRIX
DTB1220	14.8 x 0.68 x 12	3	0.3	281\$
DTB1224	18.9 x 0.68 x 12	4	0.3	310\$
DTB1229	24.5 x 0.68 x 12	4	0.4	365\$
DTB1230	24.8 x 0.68 x 12	5	0.4	365\$
DTB1236	30.8 x 0.68 x 12	5	0.4	391\$
DTB1242	36.8 x 0.68 x 12	6	0.5	423\$
DTB1248	42.8 x 0.68 x 12	7	0.6	449\$
DTB1260	54.8 x 0.68 x 12	9	0.7	520\$
DTB1266	60.8 x 0.68 x 12	10	0.8	572\$
DTB1272	66.8 x 0.68 x 12	11	0.8	614\$

Tringle pour accessoires intégrée. Comprend une languette de remplissage agencée. **Préciser DTB1229 si la cloison doit être installée dans le sens de la profondeur d'une surface de travail de 30 po P.** 1 ensemble par boîte.

- Les traverses supérieure et inférieure sont offertes dans un fini noir (**BLK**) ou tungstène (**TUN**), à préciser.
- Le numéro de modèle correspond aux dimensions de la surface de travail sur laquelle la cloison sera utilisée. Consultez les notes à la page 292 pour plus de détails.
- Le montant Divide DOIT être commandé séparément. Deux montants sont nécessaires par cloison.

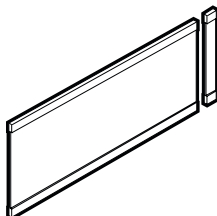

Cloison punaisable garnie de tissu, 18 po H

DTB1820	14.8 x 0.68 x 18	4	0.3	300\$
DTB1824	18.9 x 0.68 x 18	5	0.4	323\$
DTB1829	24.5 x 0.68 x 18	6	0.5	391\$
DTB1830	24.8 x 0.68 x 18	6	0.5	391\$
DTB1836	30.8 x 0.68 x 18	7	0.6	433\$
DTB1842	36.8 x 0.68 x 18	8	0.7	433\$
DTB1848	42.8 x 0.68 x 18	10	0.8	477\$
DTB1860	54.8 x 0.68 x 18	12	0.9	520\$
DTB1866	60.8 x 0.68 x 18	14	1	667\$
DTB1872	66.8 x 0.68 x 18	14	1.1	717\$

Tringle pour accessoires intégrée. Comprend une languette de remplissage agencée. **Préciser DTB1229 si la cloison doit être installée dans le sens de la profondeur d'une surface de travail de 30 po P.** 1 ensemble par boîte.

- Les traverses supérieure et inférieure sont offertes dans un fini noir (**BLK**) ou tungstène (**TUN**), à préciser.
- Le numéro de modèle correspond aux dimensions de la surface de travail sur laquelle la cloison sera utilisée. Consultez les notes à la page 292 pour plus de détails.
- Le montant Divide DOIT être commandé séparément. Deux montants sont nécessaires par cloison.

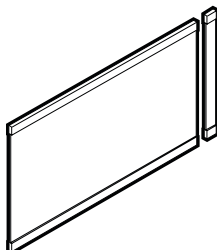

Cloison punaisable garnie de tissu, 24 po H

DTB2420	14.8 x 0.68 x 24	4	0.4	310\$
DTB2424	18.9 x 0.68 x 24	4	0.5	337\$
DTB2429	24.5 x 0.68 x 24	6	0.6	429\$
DTB2430	24.8 x 0.68 x 24	6	0.6	429\$
DTB2436	30.8 x 0.68 x 24	7	0.7	455\$
DTB2442	36.8 x 0.68 x 24	8	0.8	496\$
DTB2448	42.8 x 0.68 x 24	9	0.9	534\$
DTB2460	54.8 x 0.68 x 24	11	1.1	648\$
DTB2466	60.8 x 0.68 x 24	12	1.2	686\$
DTB2472	66.8 x 0.68 x 24	14	1.4	742\$

Tringle pour accessoires intégrée. Comprend une languette de remplissage agencée. **Préciser DTB1229 si la cloison doit être installée dans le sens de la profondeur d'une surface de travail de 30 po P.** 1 ensemble par boîte.

- Les traverses supérieure et inférieure sont offertes dans un fini noir (**BLK**) ou tungstène (**TUN**), à préciser.
- Le numéro de modèle correspond aux dimensions de la surface de travail sur laquelle la cloison sera utilisée. Consultez les notes à la page 292 pour plus de détails.
- Le montant Divide DOIT être commandé séparément. Deux montants sont nécessaires par cloison.

À préciser
Textile

CLOISONS GARNIES DE TISSU

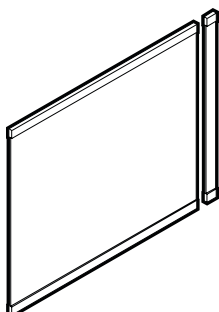

Cloison punaisable garnie de tissu, 36 po H

MODÈLE	DIMENSIONS	POIDS/LB	VOLUME/PI ³	PRIX
L x P x H				
DTB3620	14.8 x 0.68 x 36	6	0.6	365\$
DTB3624	18.9 x 0.68 x 36	7	0.7	391\$
DTB3629	24.5 x 0.68 x 36	9	0.9	461\$
DTB3630	24.8 x 0.68 x 36	9	0.9	461\$
DTB3636	30.8 x 0.68 x 36	10	1	675\$
DTB3642	36.8 x 0.68 x 36	12	1.2	717\$
DTB3648	42.8 x 0.68 x 36	14	1.3	785\$
DTB3660	54.8 x 0.68 x 36	17	1.6	952\$
DTB3666	60.8 x 0.68 x 36	19	1.8	982\$
DTB3672	66.8 x 0.68 x 36	21	1.9	1024\$

Tringle pour accessoires intégrée. Comprend une languette de remplissage agencée. **Préciser DTB1229 si la cloison doit être installée dans le sens de la profondeur d'une surface de travail de 30 po P.** 1 ensemble par boîte.

- Les traverses supérieure et inférieure sont offertes dans un fini noir (**BLK**) ou tungstène (**TUN**), à préciser.
- Le numéro de modèle correspond aux dimensions de la surface de travail sur laquelle la cloison sera utilisée. Consultez les notes à la page 292 pour plus de détails.
- Le montant Divide DOIT être commandé séparément. Deux montants sont nécessaires par cloison.

CLOISONS VITRÉES

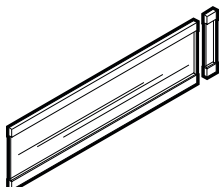

Cloison vitrée, 12 po H

MODÈLE	DIMENSIONS	POIDS/LB	VOLUME/PI ³	PRIX
DGP1220	14.8 x 0.68 x 12	2	0.3	206\$
DGP1224	18.9 x 0.68 x 12	3	0.3	241\$
DGP1229	24.5 x 0.68 x 12	3	0.4	284\$
DGP1230	24.8 x 0.68 x 12	4	0.4	284\$
DGP1236	30.8 x 0.68 x 12	4	0.4	333\$
DGP1242	36.8 x 0.68 x 12	5	0.5	370\$
DGP1248	42.8 x 0.68 x 12	5	0.6	446\$
DGP1260	54.8 x 0.68 x 12	7	0.7	538\$
DGP1266	60.8 x 0.68 x 12	7	0.8	583\$
DGP1272	66.8 x 0.68 x 12	8	0.8	624\$

Tringle pour accessoires intégrée. Comprend une languette de remplissage agencée. **Préciser DGP1229 si la cloison doit être installée dans le sens de la profondeur d'une surface de travail de 30 po P.** 1 ensemble par boîte.

- Les traverses supérieure et inférieure sont offertes dans un fini noir (**BLK**) ou tungstène (**TUN**), à préciser.
- Le numéro de modèle correspond aux dimensions de la surface de travail sur laquelle la cloison sera utilisée. Consultez les notes à la page 292 pour plus de détails.
- Le montant Divide DOIT être commandé séparément. Deux montants sont nécessaires par cloison.
- Précisez le choix de vitrage, soit verre givré (**GF**), verre transparent (**GC**) et verre nervuré (**RG**).

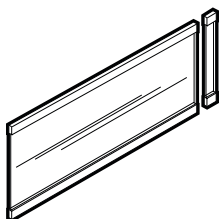

Cloison vitrée, 18 po H

DGP1820	14.8 x 0.68 x 18	3	0.3	241\$
DGP1824	18.9 x 0.68 x 18	3	0.4	270\$
DGP1829	24.5 x 0.68 x 18	4	0.5	320\$
DGP1830	24.8 x 0.68 x 18	4	0.5	320\$
DGP1836	30.8 x 0.68 x 18	5	0.6	370\$
DGP1842	36.8 x 0.68 x 18	5	0.7	415\$
DGP1848	42.8 x 0.68 x 18	6	0.8	499\$
DGP1860	54.8 x 0.68 x 18	8	0.9	600\$
DGP1866	60.8 x 0.68 x 18	8	1	650\$
DGP1872	66.8 x 0.68 x 18	9	1.1	698\$

Tringle pour accessoires intégrée. Comprend une languette de remplissage agencée. **Préciser DGP1229 si la cloison doit être installée dans le sens de la profondeur d'une surface de travail de 30 po P.** 1 ensemble par boîte.

- Les traverses supérieure et inférieure sont offertes dans un fini noir (**BLK**) ou tungstène (**TUN**), à préciser.
- Le numéro de modèle correspond aux dimensions de la surface de travail sur laquelle la cloison sera utilisée. Consultez les notes à la page 292 pour plus de détails.
- Le montant Divide DOIT être commandé séparément. Deux montants sont nécessaires par cloison.
- Précisez le choix de vitrage, soit verre givré (**GF**), verre transparent (**GC**) et verre nervuré (**RG**).

À préciser

Textile (cloisons garnies de tissu)

Vitrage (cloisons vitrées)

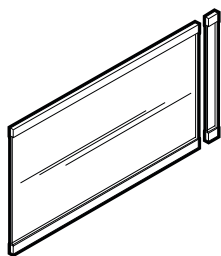
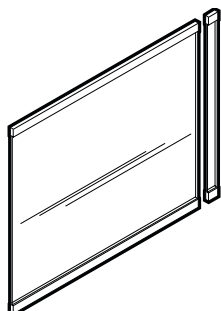
CLOISONS VITRÉES

Cloison vitrée, 24 po H

Cloison vitrée, 36 po H
MODÈLE DIMENSIONS POIDS/LB VOLUME/PI³ PRIX

MODÈLE	DIMENSIONS	POIDS/LB	VOLUME/PI ³	PRIX
DGP2420	14.8 x 0.68 x 24	3	0.4	270\$
DGP2424	18.9 x 0.68 x 24	4	0.5	303\$
DGP2429	24.5 x 0.68 x 24	4	0.6	367\$
DGP2430	24.8 x 0.68 x 24	5	0.6	367\$
DGP2436	30.8 x 0.68 x 24	5	0.7	429\$
DGP2442	36.8 x 0.68 x 24	6	0.8	485\$
DGP2448	42.8 x 0.68 x 24	7	0.9	574\$
DGP2460	54.8 x 0.68 x 24	9	1.1	694\$
DGP2466	60.8 x 0.68 x 24	10	1.2	756\$
DGP2472	66.8 x 0.68 x 24	10	1.4	813\$

Tringle pour accessoires intégrée. Comprend une languette de remplissage agencée. **Préciser DGP1229 si la cloison doit être installée dans le sens de la profondeur d'une surface de travail de 30 po P.** 1 ensemble par boîte.

- Les traverses supérieure et inférieure sont offertes dans un fini noir (**BLK**) ou tungstène (**TUN**), à préciser.
- Le numéro de modèle correspond aux dimensions de la surface de travail sur laquelle la cloison sera utilisée. Consultez les notes à la page 292 pour plus de détails.
- Le montant Divide DOIT être commandé séparément. Deux montants sont nécessaires par cloison.
- Précisez le choix de vitrage, soit verre givré (**GF**), verre transparent (**GC**) et verre nervuré (**RG**).

DGP3620	14.8 x 0.68 x 36	4	0.6	333\$
DGP3624	18.9 x 0.68 x 36	4	0.7	367\$
DGP3629	24.5 x 0.68 x 36	5	0.9	442\$
DGP3630	24.8 x 0.68 x 36	6	0.9	442\$
DGP3636	30.8 x 0.68 x 36	7	1	521\$
DGP3642	36.8 x 0.68 x 36	8	1.2	590\$
DGP3648	42.8 x 0.68 x 36	9	1.3	698\$
DGP3660	54.8 x 0.68 x 36	11	1.6	851\$
DGP3666	60.8 x 0.68 x 36	12	1.8	929\$
DGP3672	66.8 x 0.68 x 36	13	1.9	1001\$

Tringle pour accessoires intégrée. Comprend une languette de remplissage agencée. **Préciser DGP1229 si la cloison doit être installée dans le sens de la profondeur d'une surface de travail de 30 po P.** 1 ensemble par boîte.

- Les traverses supérieure et inférieure sont offertes dans un fini noir (**BLK**) ou argenté (**SIL**), à préciser.
- Le numéro de modèle correspond aux dimensions de la surface de travail sur laquelle la cloison sera utilisée. Consultez les notes à la page 292 pour plus de détails.
- Le montant Divide DOIT être commandé séparément. Deux montants sont nécessaires par cloison.
- Précisez le choix de vitrage, soit verre givré (**GF**), verre transparent (**GC**) et verre nervuré (**RG**).

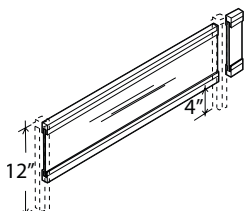
CLOISONS VITRÉES AVEC DÉGAGEMENT

Cloison vitrée avec dégagement - 12 po H

DRGP1220	20 x 0.68 x 12	2	0.2	247\$
DRGP1224	24 x 0.68 x 12	3	0.3	289\$
DRGP1229	29 x 0.68 x 12	3	0.3	343\$
DRGP1230	30 x 0.68 x 12	4	0.3	343\$
DRGP1236	36 x 0.68 x 12	4	0.4	399\$
DRGP1242	42 x 0.68 x 12	5	0.5	453\$
DRGP1248	48 x 0.68 x 12	5	0.5	538\$
DRGP1260	60 x 0.68 x 12	7	0.7	632\$
DRGP1266	66 x 0.68 x 12	7	0.7	694\$
DRGP1272	72 x 0.68 x 12	8	0.8	751\$

Dégagement de 4 po au bas de la cloison pour permettre les échanges et tringle pour accessoires intégrée. Comprend une languette de remplissage agencée. **Préciser DRGP1229 si la cloison doit être installée dans le sens de la profondeur d'une surface de travail de 30 po P.** 1 ensemble par boîte.

- Les traverses supérieure et inférieure sont offertes dans un fini noir (**BLK**) ou tungstène (**TUN**), à préciser.
- Le numéro de modèle correspond aux dimensions de la surface de travail sur laquelle la cloison sera utilisée. Consultez les notes à la page 292 pour plus de détails.
- Le montant Divide DOIT être commandé séparément. Deux montants sont nécessaires par cloison.
- Les cloisons vitrées avec dégagement ne doivent être utilisées qu'à la position inférieure; on peut y superposer d'autres modules, mais elles ne doivent pas être installées au-dessus d'autres modules. Le dégagement de 4 po est situé à la hauteur de la surface de travail uniquement.
- Précisez le choix de vitrage, soit verre givré (**GF**), verre transparent (**GC**) et verre nervuré (**RG**).

À préciser

Vitrage

CLOISONS VITRÉES AVEC DÉGAGEMENT

MODÈLE DIMENSIONS POIDS/LB VOLUME/PI³ PRIX

L x P x H

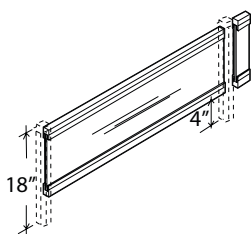

Cloison vitrée avec dégagement - 18 po H

DRGP1820	20 x 0.68 x 18	3	0.3	289\$
DRGP1824	24 x 0.68 x 18	3	0.4	327\$
DRGP1829	29 x 0.68 x 18	4	0.5	381\$
DRGP1830	30 x 0.68 x 18	4	0.5	381\$
DRGP1836	36 x 0.68 x 18	5	0.6	446\$
DRGP1842	42 x 0.68 x 18	5	0.6	499\$
DRGP1848	48 x 0.68 x 18	6	0.7	594\$
DRGP1860	60 x 0.68 x 18	8	0.9	713\$
DRGP1866	66 x 0.68 x 18	8	1	770\$
DRGP1872	72 x 0.68 x 18	9	1.1	837\$

Dégagement de 4 po au bas de la cloison pour permettre les échanges et tringle pour accessoires intégrée. Comprend une languette de remplissage agencée. **Préciser DRGP1829 si la cloison doit être installée dans le sens de la profondeur d'une surface de travail de 30 po P.** 1 ensemble par boîte.

- Les traverses supérieure et inférieure sont offertes dans un fini noir (**BLK**) ou tungstène (**TUN**), à préciser.
- Le numéro de modèle correspond aux dimensions de la surface de travail sur laquelle la cloison sera utilisée. Consultez les notes à la page 292 pour plus de détails.
- Le montant Divide DOIT être commandé séparément. Deux montants sont nécessaires par cloison.
- Les cloisons vitrées avec dégagement ne doivent être utilisées qu'à la position inférieure; on peut y superposer d'autres modules, mais elles ne doivent pas être installées au-dessus d'autres modules. Le dégagement de 4 po est situé à la hauteur de la surface de travail uniquement.
- Précisez le choix de vitrage, soit verre givré (**GF**), verre transparent (**GC**) et verre nervuré (**RG**).

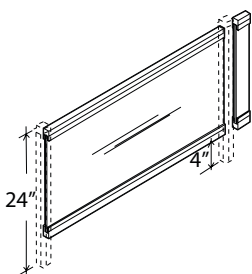

Cloison vitrée avec dégagement - 24 po H

DRGP2420	20 x 0.68 x 24	3	0.4	327\$
DRGP2424	24 x 0.68 x 24	4	0.5	366\$
DRGP2429	29 x 0.68 x 24	4	0.6	438\$
DRGP2430	30 x 0.68 x 24	5	0.6	438\$
DRGP2436	36 x 0.68 x 24	5	0.7	509\$
DRGP2442	42 x 0.68 x 24	6	0.8	580\$
DRGP2448	48 x 0.68 x 24	7	0.9	679\$
DRGP2460	60 x 0.68 x 24	9	1.1	831\$
DRGP2466	66 x 0.68 x 24	10	1.2	908\$
DRGP2472	72 x 0.68 x 24	10	1.3	979\$

Dégagement de 4 po au bas de la cloison pour permettre les échanges et tringle pour accessoires intégrée. Comprend une languette de remplissage agencée. **Préciser DRGP2429 si la cloison doit être installée dans le sens de la profondeur d'une surface de travail de 30 po P.** 1 ensemble par boîte.

- Les traverses supérieure et inférieure sont offertes dans un fini noir (**BLK**) ou tungstène (**TUN**), à préciser.
- Le numéro de modèle correspond aux dimensions de la surface de travail sur laquelle la cloison sera utilisée. Consultez les notes à la page 292 pour plus de détails.
- Le montant Divide DOIT être commandé séparément. Deux montants sont nécessaires par cloison.
- Les cloisons vitrées avec dégagement ne doivent être utilisées qu'à la position inférieure; on peut y superposer d'autres modules, mais elles ne doivent pas être installées au-dessus d'autres modules. Le dégagement de 4 po est situé à la hauteur de la surface de travail uniquement.
- Précisez le choix de vitrage, soit verre givré (**GF**), verre transparent (**GC**) et verre nervuré (**RG**).

À préciser
Vitrage

CLOISONS VITRÉES AVEC DÉGAGEMENT

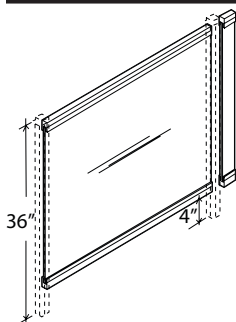

Raised Glazed Panel - 36 po H

MODÈLE	DIMENSIONS L x P x H	POIDS/LB	VOLUME/PI ³	PRIX
DRGP3620	20 x 0.68 x 36	4	0.6	399\$
DRGP3624	24 x 0.68 x 36	4	0.7	438\$
DRGP3629	29 x 0.68 x 36	5	0.8	529\$
DRGP3630	30 x 0.68 x 36	6	0.8	529\$
DRGP3636	36 x 0.68 x 36	7	1	628\$
DRGP3642	42 x 0.68 x 36	8	1.1	713\$
DRGP3648	48 x 0.68 x 36	9	1.3	837\$
DRGP3660	60 x 0.68 x 36	11	1.6	1009\$
DRGP3666	66 x 0.68 x 36	12	1.7	1098\$
DRGP3672	72 x 0.68 x 36	13	1.9	1188\$

Features raised bottom with 4" pass-through et tringle pour accessoires intégrée. Comprend une languette de remplissage agencée.

Préciser DRGP3629 si la cloison doit être installée dans le sens de la profondeur d'une surface de travail de 30 po P.

1 ensemble par boîte.

- Les traverses supérieure et inférieure sont offertes dans un fini noir (**BLK**) ou tungstène (**TUN**), à préciser.
- Le numéro de modèle correspond aux dimensions de la surface de travail sur laquelle la cloison sera utilisée. Consultez les notes à la page 292 pour plus de détails.
- Le montant Divide DOIT être commandé séparément. Deux montants sont nécessaires par cloison.
- Raised glazed panels to be used in the bottom position only and may be stacked upon but cannot be used to stack above other panel modules. 4" pass-through to be at the desktop level only.
- Précisez le choix de vitrage, soit verre givré (**GF**), verre transparent (**GC**) et verre nervuré (**RG**).

CLOISONS EN MÉLAMINE

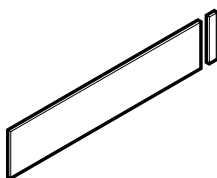

Cloison en mélamine, 12 po H

DLP1220	14.8 x 0.68 x 12	5	0.3	70\$
DLP1224	18.9 x 0.68 x 12	5	0.3	82\$
DLP1229	24.5 x 0.68 x 12	7	0.4	103\$
DLP1230	24.8 x 0.68 x 12	7	0.4	103\$
DLP1236	30.8 x 0.68 x 12	8	0.4	113\$
DLP1242	36.8 x 0.68 x 12	10	0.5	131\$
DLP1248	42.8 x 0.68 x 12	11	0.6	151\$
DLP1260	54.8 x 0.68 x 12	14	0.7	166\$
DLP1266	60.8 x 0.68 x 12	16	0.8	183\$
DLP1272	66.8 x 0.68 x 12	17	0.8	202\$

Comprend une languette de remplissage agencée. Découpe passe-câbles offerte en option, préciser (**SCP2**). Ajouter 33 \$.

Préciser DLP1229 si la cloison doit être installée dans le sens de la profondeur d'une surface de travail de 30 po P.

1 ensemble par boîte.

- Le numéro de modèle correspond aux dimensions de la surface de travail sur laquelle la cloison sera utilisée. Consultez les notes à la page 292 pour plus de détails.
- Le montant Divide DOIT être commandé séparément. Deux montants sont nécessaires par cloison.
- Les traverses supérieure et inférieure sont agrémentées d'un chant contrastant noir (**BLK**) uniquement.

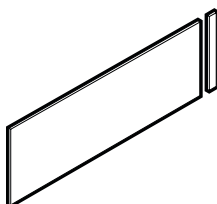

Cloison en mélamine, 18 po H

DLP1820	14.8 x 0.68 x 18	7	0.3	82\$
DLP1824	18.9 x 0.68 x 18	8	0.4	95\$
DLP1829	24.5 x 0.68 x 18	10	0.5	115\$
DLP1830	24.8 x 0.68 x 18	10	0.5	115\$
DLP1836	30.8 x 0.68 x 18	12	0.6	131\$
DLP1842	36.8 x 0.68 x 18	15	0.7	156\$
DLP1848	42.8 x 0.68 x 18	17	0.8	179\$
DLP1860	54.8 x 0.68 x 18	21	0.9	197\$
DLP1866	60.8 x 0.68 x 18	23	1	217\$
DLP1872	66.8 x 0.68 x 18	25	1.1	241\$

Comprend une languette de remplissage agencée. Découpe passe-câbles offerte en option, préciser (**SCP2**). Ajouter 33 \$.

Préciser DLP1229 si la cloison doit être installée dans le sens de la profondeur d'une surface de travail de 30 po P.

1 ensemble par boîte.

- Le numéro de modèle correspond aux dimensions de la surface de travail sur laquelle la cloison sera utilisée. Consultez les notes à la page 292 pour plus de détails.
- Le montant Divide DOIT être commandé séparément. Deux montants sont nécessaires par cloison.
- Les traverses supérieure et inférieure sont agrémentées d'un chant contrastant noir (**BLK**) uniquement.

À préciser

Fini (cloisons en mélamine)

Vitrage (cloisons vitrées)

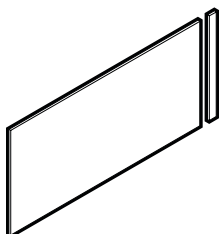
CLOISONS EN MÉLAMINE
MODÈLE
DIMENSIONS
POIDS/LB
VOLUME/PI³
PRIX
L x P x H

Cloison en mélamine, 24 po H

DLP2420	14.8 x 0.68 x 24	9	0.4	95\$
DLP2424	18.9 x 0.68 x 24	11	0.5	108\$
DLP2429	24.5 x 0.68 x 24	13	0.6	131\$
DLP2430	24.8 x 0.68 x 24	13	0.6	131\$
DLP2436	30.8 x 0.68 x 24	16	0.7	151\$
DLP2442	36.8 x 0.68 x 24	19	0.8	179\$
DLP2448	42.8 x 0.68 x 24	22	0.9	202\$
DLP2460	54.8 x 0.68 x 24	28	1.1	228\$
DLP2466	60.8 x 0.68 x 24	30	1.2	253\$
DLP2472	66.8 x 0.68 x 24	33	1.4	280\$

Comprend une languette de remplissage agencée. Découpe passe-câbles offerte en option, préciser (SCP2). Ajouter 33 \$.

Préciser DLP1229 si la cloison doit être installée dans le sens de la profondeur d'une surface de travail de 30 po P.

1 ensemble par boîte.

- Le numéro de modèle correspond aux dimensions de la surface de travail sur laquelle la cloison sera utilisée. Consultez les notes à la page 292 pour plus de détails.
- Le montant Divide DOIT être commandé séparément. Deux montants sont nécessaires par cloison.
- Les traverses supérieure et inférieure sont agrémentées d'un chant contrastant noir (BLK) uniquement.

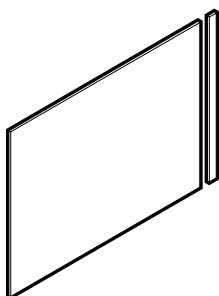
Cloison en mélamine, 36 po H

DLP3620	14.8 x 0.68 x 36	13	0.6	120\$
DLP3624	18.9 x 0.68 x 36	16	0.7	131\$
DLP3629	24.5 x 0.68 x 36	20	0.9	166\$
DLP3630	24.8 x 0.68 x 36	20	0.9	166\$
DLP3636	30.8 x 0.68 x 36	24	1	190\$
DLP3642	36.8 x 0.68 x 36	28	1.2	222\$
DLP3648	42.8 x 0.68 x 36	33	1.3	253\$
DLP3660	54.8 x 0.68 x 36	41	1.6	290\$
DLP3666	60.8 x 0.68 x 36	45	1.8	320\$
DLP3672	66.8 x 0.68 x 36	50	1.9	352\$

Comprend une languette de remplissage agencée. Découpe passe-câbles offerte en option, préciser (SCP2). Ajouter 33 \$.

Préciser DLP1229 si la cloison doit être installée dans le sens de la profondeur d'une surface de travail de 30 po P.

1 ensemble par boîte.

- Le numéro de modèle correspond aux dimensions de la surface de travail sur laquelle la cloison sera utilisée. Consultez les notes à la page 292 pour plus de détails.
- Le montant Divide DOIT être commandé séparément. Deux montants sont nécessaires par cloison.
- Les traverses supérieure et inférieure sont agrémentées d'un chant contrastant noir (BLK) uniquement.

À préciser

Fini

MONTANTS DIVIDE



Montant Divide

MODÈLE

DIMENSIONS

POIDS/LB

VOLUME/PI³

PRIX

L x P x H

DPOST12	1.68 x 1.68 x 12	3	0.1	95\$
DPOST18	1.68 x 1.68 x 18	3	0.1	131\$
DPOST24	1.68 x 1.68 x 24	3	0.1	183\$
DPOST30	1.68 x 1.68 x 30	3	0.1	253\$
DPOST36	1.68 x 1.68 x 36	4	0.2	284\$
DPOST42	1.68 x 1.68 x 42	5	0.2	320\$

Sert de support pour une cloison. Comprend un montant, une plaque support, un embout, trois bandes de finition, une tige filetée et toutes les ferrures de montage. Des gabarits pour l'installation sont compris avec chaque montant.

Un fini noir (**BLK**) ou tungstène (**TUN**) DOIT être précisé.

- Deux montants sont nécessaires par cloison.
- Les montants Divide sont montés à 1,063 po du bord de la surface de travail.



Langnette de remplissage

DFS12	0.75 x 1.43 x 12	2	0.5	55\$
DFS18	0.75 x 1.43 x 18	2	0.5	55\$
DFS24	0.75 x 1.43 x 24	2	0.5	55\$
DFS30	0.75 x 1.43 x 30	2	0.5	55\$
DFS36	0.75 x 1.43 x 36	2	0.5	55\$
DFS42	0.75 x 1.43 x 42	3	0.6	55\$

Sert à combler un vide entre un montant Divide et une penderie, une étagère ou un mur adjacent. Noir uniquement.

À préciser
Fin

PLANS DE TRAVAIL

- Pour commander un plan de travail à une extrémité arrondie, ajouter le suffixe « D » au numéro de modèle (p. ex. DATT30D). **Supplément de 15 %.**
- Pour commander un plan de travail à deux extrémités arrondies, ajouter le suffixe « DD » au numéro de modèle (p. ex. DATT30DD). **Supplément de 20 %.**
- Chaque extrémité arrondie ajoute un surplomb de 6 po (se reporter aux illustrations ci-dessous).

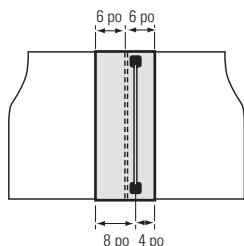

Le plan de travail est décentré de 6 po par rapport au bord de la surface de travail dans les deux directions.

Le plan de travail est décentré de 4 po par rapport au centre du montant Divide vers l'intérieur, et de 8 po vers l'extérieur.

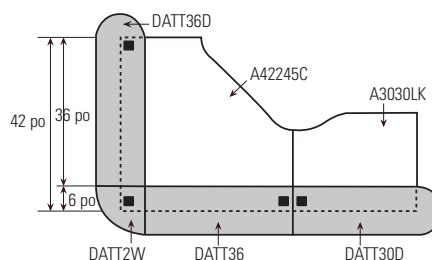

Décentrage du plan de travail

- 4 po par rapport au centre du montant Divide vers l'intérieur de la surface de travail.
- 8 po par rapport au centre du montant Divide vers l'extérieur de la surface de travail.

Raccord bidirectionnel pour plan de travail (DATT2W/DCTT2W)

S'utilise avec une surface de travail de coin pour unir des plans de travail.

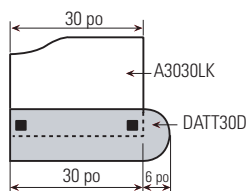

Plan de travail à une extrémité arrondie

Ajouter le suffixe « D » au numéro de modèle.

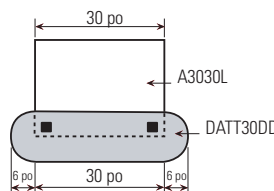

Plan de travail à deux extrémités arrondies

Ajouter le suffixe « DD » au numéro de modèle.

PLANS DE TRAVAIL DROITS



Plan de travail droit - 1 po d'épaisseur

MODÈLE	DIMENSIONS	POIDS/LB	VOLUME/PI³	PRIX
L x P x H				
DATT14	14 x 12 x 1	7	0.3	126\$
DATT18	18 x 12 x 1	8	0.4	126\$
DATT20	20 x 12 x 1	9	0.5	126\$
DATT23	23 x 12 x 1	10	0.5	126\$
DATT24	24 x 12 x 1	10	0.5	126\$
DATT29	29 x 12 x 1	12	0.6	190\$
DATT30	30 x 12 x 1	12	0.6	190\$
DATT36	36 x 12 x 1	14	0.7	190\$
DATT42	42 x 12 x 1	16	0.8	253\$
DATT48	48 x 12 x 1	18	0.9	253\$
DATT54	54 x 12 x 1	21	1	315\$
DATT60	60 x 12 x 1	23	1.1	315\$
DATT66	66 x 12 x 1	25	1.2	381\$
DATT72	72 x 12 x 1	27	1.3	381\$

12 po P x 1 po d'épaisseur. Comprend les plaques de montage, les plaques de positionnement et les vis nécessaires. L'épaisseur correspond à celle des surfaces de travail des gammes Adaptabilités, Genoa et Zira. 1 ensemble par boîte.

- Pour une coupe arrondie à une extrémité, ajouter « D » au numéro de modèle. **Ajouter 15 %** (sauf DATT18, qui nécessite une proposition de prix).
- Pour une coupe arrondie aux deux extrémités, ajouter « DD » au numéro de modèle. **Ajouter 20 %.**
- Chaque extrémité arrondie ajoute un surplomb de 6 po.

À préciser
Fini - mélaminé (plans de travail)

Options
Chant

PLANS DE TRAVAIL DROITS

Plan de travail droit - 1,5 po d'épaisseur
MODÈLE
DIMENSIONS
POIDS/LB
VOLUME/PI³
PRIX
L x P x H

MODÈLE	DIMENSIONS L x P x H	POIDS/LB	VOLUME/PI ³	PRIX
DCTT14	14 x 12 x 1.5	9	0.3	190\$
DCTT18	18 x 12 x 1.5	11	0.4	190\$
DCTT20	20 x 12 x 1.5	12	0.5	190\$
DCTT23	23 x 12 x 1.5	14	0.5	190\$
DCTT24	24 x 12 x 1.5	14	0.5	190\$
DCTT29	29 x 12 x 1.5	17	0.6	284\$
DCTT30	30 x 12 x 1.5	17	0.6	284\$
DCTT36	36 x 12 x 1.5	20	0.7	284\$
DCTT42	42 x 12 x 1.5	23	0.8	347\$
DCTT48	48 x 12 x 1.5	26	0.9	347\$
DCTT54	54 x 12 x 1.5	29	1	409\$
DCTT60	60 x 12 x 1.5	32	1.1	409\$
DCTT66	66 x 12 x 1.5	35	1.2	472\$
DCTT72	72 x 12 x 1.5	38	1.3	472\$

12 po P x 1,5 po d'épaisseur. Comprend les plaques de montage, les plaques de positionnement et les vis nécessaires. L'épaisseur correspond à celle des surfaces de travail de la gamme Zira. 1 ensemble par boîte.

- Pour une coupe arrondie à une extrémité, ajouter « D » au numéro de modèle. **Ajouter 15 %** (sauf DCTT18, qui nécessite une proposition de prix).
- Pour une coupe arrondie aux deux extrémités, ajouter « DD » au numéro de modèle. **Ajouter 20 %**.
- Chaque extrémité arrondie ajoute un surplomb de 6 po.

PLANS DE TRAVAIL DE COIN GALERIE

Plan de travail de coin Galerie - 1 po d'épaisseur

DA1GC36	36 x 36 x 1	32	5	804\$
DA1GC42	42 x 42 x 1	38	6.5	804\$

Plan de travail monopiece à utiliser avec un module de coin à cinq faces de 36 po ou de 42 po. La découpe optimise la surface de travail pour l'écran. Comprend les plaques de montage, les plaques de positionnement et les vis nécessaires. L'épaisseur correspond à celle des surfaces de travail des gammes Adaptabilities, Genoa et Zira. 1 ensemble par boîte.

- Le fil du bois court dans la même orientation. Par mesure de sécurité, les plans de travail ne doivent être utilisés qu'avec des montants Divide de 12 po H.

Plan de travail de coin Galerie - 1,5 po d'épaisseur

DC1GC36	36 x 36 x 1.5	43	5	929\$
DC1GC42	42 x 42 x 1.5	50	6.5	929\$

Plan de travail monopiece à utiliser avec un module de coin à cinq faces de 36 po ou de 42 po. La découpe optimise la surface de travail pour l'écran. Comprend les plaques de montage, les plaques de positionnement et les vis nécessaires. L'épaisseur correspond à celle des surfaces de travail de la gamme Zira. 1 ensemble par boîte.

- Le fil du bois court dans la même orientation. Par mesure de sécurité, les plans de travail ne doivent être utilisés qu'avec des montants Divide de 12 po H.

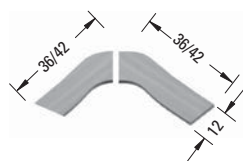
PLANS DE TRAVAIL DE COIN - 2 PIÈCES

Plan de travail de coin Galerie - 1 po d'épaisseur

DA2GC36	36 x 36 x 1	29	1.9	548\$
DA2GC42	42 x 42 x 1	33	1.9	548\$

Plan de travail en deux pièces à utiliser avec un module de coin à cinq faces de 36 po ou de 42 po. La découpe optimise la surface de travail pour l'écran. Comprend les plaques de montage, les plaques de positionnement et les vis nécessaires. L'épaisseur correspond à celle des surfaces de travail des gammes Adaptabilities, Genoa et Zira. 1 ensemble par boîte.

- Le fil du bois court dans la même orientation. Par mesure de sécurité, les plans de travail ne doivent être utilisés qu'avec des montants Divide de 12 po H.



À préciser

Fini - mélaminé

Options

Chant

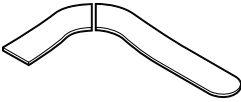
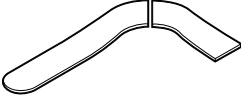
PLANS DE TRAVAIL DE COIN - 2 PIÈCES

	MODÈLE	DIMENSIONS			POIDS/LB	VOLUME/PI ³	PRIX
		L x P x H					
 <p>Plan de travail de coin Galerie allongé - 1 po d'épaisseur - GAUCHE</p>	DA2GC66L	66 x 36 x 1		37	3	770\$	
	<p>Plan de travail deux pièces à utiliser avec un module de 30 po sur 66 po. Extrémité arrondie sur le plan de travail long. Comprend les plaques de montage, les plaques de positionnement et les vis nécessaires. L'épaisseur correspond à celle des surfaces de travail des gammes Adaptabilities, Genoa et Zira. 1 ensemble par boîte.</p> <ul style="list-style-type: none"> Le fil du bois court dans la même orientation. Par mesure de sécurité, les plans de travail ne doivent être utilisés qu'avec des montants Divide de 12 po H. 						
 <p>Plan de travail de coin Galerie allongé - 1 po d'épaisseur - DROITE</p>	DA2GC66R	66 x 36 x 1		37	3	770\$	
	<p>Plan de travail deux pièces à utiliser avec un module de 30 po sur 66 po. Extrémité arrondie sur le plan de travail long. Comprend les plaques de montage, les plaques de positionnement et les vis nécessaires. L'épaisseur correspond à celle des surfaces de travail des gammes Adaptabilities, Genoa et Zira. 1 ensemble par boîte.</p> <ul style="list-style-type: none"> Le fil du bois court dans la même orientation. Par mesure de sécurité, les plans de travail ne doivent être utilisés qu'avec des montants Divide de 12 po H. 						
 <p>Plan de travail de coin Galerie - 1,5 po d'épaisseur</p>	DC2GC36	36 x 36 x 1.5		39	1.9	673\$	
	DC2GC42	42 x 42 x 1.5		45	1.9	673\$	
<p>Plan de travail en deux pièces à utiliser avec un module de coin à cinq faces de 36 po ou de 42 po. La découpe optimise la surface de travail pour l'écran. Comprend les plaques de montage, les plaques de positionnement et les vis nécessaires. L'épaisseur correspond à celle des surfaces de travail de la gamme Zira. 1 ensemble par boîte.</p> <ul style="list-style-type: none"> Le fil du bois court dans la même orientation. Par mesure de sécurité, les plans de travail ne doivent être utilisés qu'avec des montants Divide de 12 po H. 							

SURFACES DE RACCORD BIDIRECTIONNELLES

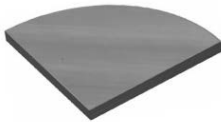
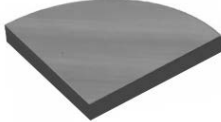
 <p>Surface de raccord bidirectionnelle - 1 po d'épaisseur</p>	DATT2W	12 x 12 x 1		6	0.3	222\$
	<p>Sert de pièce de coin pour unir deux plans de travail. Déduire 6 po de la longueur de chaque module adjacent à la surface de raccord. Comprend les plaques de montage, les plaques de positionnement et les vis nécessaires. L'épaisseur correspond à celle des surfaces de travail des gammes Adaptabilities, Genoa et Zira. 1 ensemble par boîte.</p> <ul style="list-style-type: none"> Le fil du bois court dans la même orientation. Par mesure de sécurité, les plans de travail ne doivent être utilisés qu'avec des montants Divide de 12 po H. 					
 <p>Surface de raccord bidirectionnelle - 1,5 po d'épaisseur</p>	DCTT2W	12 x 12 x 1.5		7	0.3	315\$
	<p>Sert de pièce de coin pour unir deux plans de travail. Déduire 6 po de la longueur de chaque module adjacent à la surface de raccord. Comprend les plaques de montage, les plaques de positionnement et les vis nécessaires. L'épaisseur correspond à celle des surfaces de travail de la gamme Zira. 1 ensemble par boîte.</p> <ul style="list-style-type: none"> Le fil du bois court dans la même orientation. Par mesure de sécurité, les plans de travail ne doivent être utilisés qu'avec des montants Divide de 12 po H. 					

À préciser
Fini - mélaminé

Options
Chant

SURFACES DE RACCORD QUADRADIRECTIONNELLE MODÈLE DIMENSIONS POIDS/LB VOLUME/PI³ PRIX

L x P x H



**Surface de raccord quadrirectionnelle
1 po d'épaisseur**

DATT4W	12 x 12 x 1	8	0.3	190\$
--------	-------------	---	-----	--------------

Sert de pièce de coin pour unir quatre plans de travail. Déduire 6 po de la longueur de chaque module adjacent à la surface de raccord. Comprend les plaques de montage, les plaques de positionnement et les vis nécessaires. L'épaisseur correspond à celle des surfaces de travail des gammes Adaptabilities, Genoa et Zira. 1 ensemble par boîte.

- Le fil du bois court dans la même orientation. Par mesure de sécurité, les plans de travail ne doivent être utilisés qu'avec des montants Divide de 12 po H.

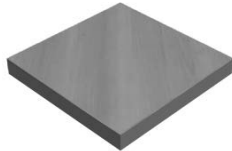

**Surface de raccord quadrirectionnelle
- 1,5 po d'épaisseur**

DCTT4W	12 x 12 x 1.5	10	0.3	284\$
--------	---------------	----	-----	--------------

Sert de pièce de coin pour unir quatre plans de travail. Déduire 6 po de la longueur de chaque module adjacent à la surface de raccord. Comprend les plaques de montage, les plaques de positionnement et les vis nécessaires. L'épaisseur correspond à celle des surfaces de travail de la gamme Zira. 1 ensemble

- Le fil du bois court dans la même orientation. Par mesure de sécurité, les plans de travail ne doivent être utilisés qu'avec des montants Divide de 12 po H.

À préciser
Fini - mélaminé

Options
Chant

tables

coins-repas, réunions et conférences



Alba

306



Tables de conseil

309



Swap

321





La gamme Alba propose des tables élégantes d'un attrait contemporain dotées de pieds inédits en métal. De la salle de réunion à la salle à manger, la gamme peut répondre à vaste gamme de besoins.

Deux formes sont offertes pour les dessus - circulaire et carré.

Les piétements sculptés à quatre pieds sont offerts dans un fini noir (**BLK**) ou tungstène 2 (**TU2**).

Cinq choix de chants sont proposés - intégré, arrondi, en T, composite et biseauté. Le chant biseauté et les pieds en métal sont offerts dans un fini noir (**BLK**) ou tungstène 2 (**TU2**).

Peu importe l'espace que vous occupez ou le style de votre bureau, les gammes de tables de réunion de Global vous offrent des solutions polyvalentes et contemporaines pour les aires mutualisées.

Une conception signée Zoey Chu qui s'intègre partout où les gens se rencontrent.

Caractéristiques et avantages

- Les dessus et pieds sont assujettis au moyen de raccords métal sur métal.
- Les dessus mesurent 1,125 po d'épaisseur.
- Les chants arrondis sont offerts dans un fini noir ou gris.
- Les chants moulés en T sont offerts dans un fini noir ou gris ainsi que dans un choix de 22 finis mélaminés coordonnés.
- Les chants intégrés et composites sont offerts dans le même fini que le fini mélaminé de la table.
- Les chants biseautés sont offerts dans un fini noir ou tungstène 2.
- Tous les choix de chants sont offerts pour tous les dessus.
- Tous les pieds en métal sont offerts dans un fini noir ou tungstène 2.

RENSEIGNEMENTS GÉNÉRAUX

- Une gamme conçue par Zooney Chu.
- Idéale pour les petites salles de réunion ou les coins-repas; les tables de 30 po sont offerts avec un dessus circulaire ou carré doté un piétement à quatre pieds.
- Cinq choix de chants sont offerts - intégré (**SE**), arrondi (**BN**), moulé en T (**TM**), composite (**BU**) et biseauté (**ZS**).
- Les piétements sculptés à quatre pieds sont offerts dans un fini noir (**BLK**) ou tungstène 2 (**TU2**).
- Pour les certifications environnementales, visitez globalfurnituregroup.com.

CONSTRUCTION

- Tous les dessus mesurent 1,125 po d'épaisseur. Un chant composite de 1,75 po est offert pour tous les modèles.
- Les dessus et pieds sont assujettis au moyen de raccords métal sur métal.

CHANTS

- Des chants intégrés, arrondis, moulés en T, composites et biseautés sont offerts. Les coins des tables rectangulaires, carrées et en forme de bateau dotées d'un chant arrondi ou d'un chant en T seront arrondis.
- Les chants **arrondis** sont offerts dans un fini noir (**BLK**).
- Les chants **moulés en T** sont offerts dans un fini noir (**BLK**) ou dans un fini mélaminé coordonné (**ME**).
- Les chants **biseautés** sont offerts dans un fini noir (**BLK**) ou tungstène 2 (**TU2**).
- Les chants **intégrés** et **composites** sont offerts dans le même fini que le fini mélaminé de la table.

FINIS MÉLAMINÉS

ACJ	Acajou absolu	FCL	Première classe
ASN	Asian Night	NBL	Noce Biondo
AWC	Cerisier Avant	NGL	Noce Grigio
AWH	Miel Avant	NEL	Noce Leggero
BLK	Noir	NML	Noce Medio
BZD	Blizzard	QTM	Acajou sur quartier
BRC	Cobalt brossé	SBY	Beauté naturelle
CMB	Érable clair	SDT	Concassé
CGY	Gris hors série	SOG	Orage
DES	Espresso profond	WHE	Brou
DWT	Blanc de blancs	WHC	Chocolat blanc
FAS	Fashionista	WCR	Cerisier d'hiver

- Les finis mélaminés ci-dessus sont offerts en **stratifié** haute pression. Communiquer avec le service des commandes spéciales pour une proposition de prix.
- Si un fini autre que les finis mélaminés de Global est souhaité, communiquer avec le service des commandes spéciales. Le nom du fabricant du fini, le nom et le code de la couleur ainsi que le numéro de modèle de la table doivent être indiqués. Une proposition de prix spéciale vous sera fournie.

A TABLES ALBA^{MC}

DESSUS CIRCULAIRES



Dessus circulaire - piétement à quatre pieds

MODÈLE

DIMENSIONS

POIDS/LB

VOLUME/PI³

PRIX

L x P x H

C30CF

30 x - x 28.5

54.5

7.06

536\$

Préciser le chant voulu : intégré (**SE**), arrondi (**BN**), moulé en T (**TM**), composite (**BU**) ou biseauté (**ZS**).
Expédiée facile à monter, 2 boîtes.

DESSUS CARRÉS



Dessus carré - piétement à quatre pieds

C30SF

30 x 30 x 28.5

54.5

7.06

536\$

Préciser le chant voulu : intégré (**SE**), arrondi (**BN**), moulé en T (**TM**), composite (**BU**) ou biseauté (**ZS**).
Expédiée facile à monter, 2 boîtes.

À préciser

Fini
Chant

Accessoires

Bloc d'alimentation



Élégantes, robustes et abordables, les tables de conseil et de cafétéria de Global sont un excellent choix. Faciles d'entretien, toutes les tables sont fabriquées en mélamine thermosoudée haut rendement.

Choisissez parmi quatre chants attrayants et durables - arrondis, moulés en T, intégrés ou composites - offerts dans un choix de teintes.

Les dessus se déclinent en six formes, soit carré, circulaire, elliptique, piste de course, rectangulaire et en forme de bateau, et des piétements arqués, tambour, en X, trompette et panneau, ainsi que des pieds à deux et à quatre branches, et des pieds tubulaires sont offerts. Ajoutez à cela un choix impressionnant de finis mélaminés pouvant être agencés selon vos goûts, et vous découvrirez que Global peut répondre à tous les besoins.

De la petite salle de réunion à la vaste salle de conseil, du traditionnel au contemporain, la vaste gamme de tables de Global déclinée en une foule de formes, de tailles et de teintes, rehaussera le décor de tout bureau.

Caractéristiques et avantages

- Les tables de 144 po et moins sont faites d'une seule pièce.
- Les dessus d'une seule pièce peuvent être coupés en deux pièces, moyennant un supplément.
- Les dessus mesurent 1,125 po d'épaisseur.
- Les dessus et pieds sont emballés différemment, selon le cas.
- Des finis mélaminés hors série sont possibles, par commande spéciale.
- Les chants arrondis sont offerts dans un fini noir ou gris.
- Les chants moulés en T sont offerts dans un fini noir ou gris ainsi que dans un choix de finis mélaminés coordonnés.
- Les chants intégrés et composites sont offerts dans le même fini que le fini mélaminé de la table.
- Tous les choix de chants sont offerts pour tous les dessus.
- Tous les pieds et piétements en métal sont offerts de série dans un fini chromé; ils sont aussi offerts dans un fini noir ou gris.

RENSEIGNEMENTS GÉNÉRAUX

- Des solutions de tables pratiques et économiques pour coins-repas, salles de réunions et plus.
- Toutes les tables mesurent 29 po H
- Dessus en mélamine thermosoudée avec un noyau en panneaux de particules d'une densité de 45 lb.
- Plusieurs choix de piétement offerts en mélamine thermosoudée ou en métal.
- Les tables de 72 po, 84 po, 96 po, 120 po et 144 po sont faites de série d'une seule pièce.
- Les dessus d'une seule pièce peuvent être coupés en deux pièces, moyennant un supplément.
- Les dessus se déclinent en six formes - carré, circulaire, elliptique, piste de course, rectangulaire et en forme de bateau
- Quatre choix de chants sont offerts - arrondi, moulé en T, intégré ou composite.
- Pour les certifications environnementales, visitez globalfurnituregroup.com.

CONSTRUCTION

- Toutes les tables mesurent 29 po H. Les dessus sont fabriqués à partir de panneaux de particules d'une densité de 45 lb recouverts de part et d'autre de mélamine thermosoudée haut rendement. La largeur est nominale.
- Des fixations Blum sont utilisées pour les tables dotées de piétements en X.
- Les dessus circulaires et carrés de moins de 60 po de diamètre mesurent 1 po d'épaisseur; tous les autres dessus mesurent 1,125 po d'épaisseur. Les dessus sont tous en mélamine thermosoudée haut rendement.
- Les dessus avec chant composite (**BU**) sont dotés d'un chant intégré de 1,75 po.
- Les dessus et pieds sont emballés séparément, de la manière appropriée pour chaque pièce.
- L'emplacement pour le piétement est **pré-indiqué**; le piétement s'emboîte dans le dessus (certains modèles) pour une installation facile.
- Les dessus piste de course, rectangulaires et en forme de bateau de 144 po et moins sont dotés de série de 2 piétements tambour, 2 piétements à panneaux, 2 piétements arqués, ou 2 pieds tubulaires ou 2 pieds doubles; le prix est établi en conséquence.
- Une proposition de prix spéciale doit être obtenue pour les tables de dimensions spéciales. Communiquer avec le service des commandes spéciales.

FINIS MÉLAMINÉS

ACJ	Acajou absolu	FCL	Première classe
ASN	Asian Night	NBL	Noce Biondo
AWC	Cerisier Avant	NGL	Noce Grigio
AWH	Miel Avant	NEL	Noce Leggero
BLK	Noir	NML	Noce Medio
BZD	Blizzard	QTM	Acajou sur quartier
BRC	Cobalt brossé	SBY	Beauté naturelle
CMB	Érable clair	SDT	Concassé
CGY	Gris hors série	SOG	Orange
DES	Espresso profond	WHE	Brou
DWT	Blanc de blancs	WHC	Chocolat blanc
FAS	Fashionista	WCR	Cerisier d'hiver

- Les finis mélaminés ci-dessus sont également offerts en **stratifié** haute pression. Communiquer avec le service des commandes spéciales pour une proposition de prix.
- Un poids minimal (du sable) de 50 lb doit être placé à l'intérieur des piétements en forme de baril pour assurer une stabilité. Le sable n'est pas fourni et doit être obtenu localement.

FINIS - PIÉTEMENT EN MÉTAL

- Offert sur les tables CRRxx, CASxx, TCSxx, CARxx, TCRxx et CRSxx.

Finis peints

TBL	Noir	TIN	Encre
TBZ	Récif	TKA	Kahlua
TCC	Cactus	TLA	Café au lait
TCR	Carotte	TMO	Moka
TIV	Stratus	TNE	Nevada
TDW	Blanc de blancs	TSN	Sable
TDJ	Dijon	TSR	Écarlate
TEG	Aubergine	TSH	Ombre
TFO	Brume	TOA	Avoine grillée
TFR	Givre	TTU	Tungstène

Finis plaqués - un supplément s'applique

ACO	Cuivre ancien	CHM	Chromé
BCH	Chrome brossé	SBR	Laiton satiné

CHANTS

- Des chants intégrés, arrondis, moulés en T et composites sont offerts. Les coins des tables rectangulaires, carrées et en forme de bateau dotées d'un chant arrondi ou d'un chant en T seront arrondis.
- Les chants **arrondis** sont offerts dans un fini noir (**BLK**).
- Les chants **moulés en T** sont offerts dans un fini noir (**BLK**) ou dans un fini mélaminé coordonné (**ME**), moyennant un supplément de 5 %.
- Les chants **intégrés et composites** sont offerts dans le même fini que le fini mélaminé de la table.

PASSE-CÂBLES

- Des passe-câbles peuvent être installés aux emplacements standard (à gauche, au centre, à droite) sur les surfaces de travail. Commander **FOG1**, **FOG2** ou **FOG3**. **Ajouter 91 \$**.
- La découpe pratiquée pour recevoir un passe-câbles mesure 3,25 po L sur 1,875 po P.

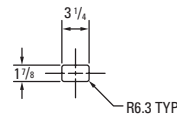

- Les emplacements réels des passe-câbles sur les surfaces de travail peuvent varier, selon le piétement choisi.

BLOCS D'ALIMENTATION

- Un bloc d'alimentation (modèle **PMSPDM**) peut être commandé pour toutes les surfaces de travail.
- Le bloc d'alimentation est un module rectangulaire monté en affleurement à la surface de travail, comportant une prise électrique double et deux prises pour données (RJ45). Cordon d'alimentation noir de 9 pieds compris. Le bloc d'alimentation mesure 6,5 po L sur 3,5 po P sur 2,75 po H.
- Les emplacements réels des blocs d'alimentation peuvent varier, selon le piétement choisi. Les emplacements sont à gauche (E1), au centre (E2) ou à droite (E3).
- **Exemple** : Une table de 8 pieds à piétement tambour ne sera pas dotée d'un panneau de fond - le bloc d'alimentation (E2) peut être placé exactement au centre de la table, mais une table de 8 pieds à piétement à panneaux peut être dotée d'un panneau de fond - le bloc d'alimentation (E2) sera installé dans un léger écart le long du panneau de fond.
- Pour acheter un bloc d'alimentation, il faut préciser l'emplacement de la découpe pour le recevoir ainsi que le numéro de modèle du bloc d'alimentation. Pour commander un bloc d'alimentation, préciser le code **PMSPDM**. **Ajouter 268\$**.
- Pour faire installer un bloc d'alimentation à l'un des emplacements standard (à gauche, au centre ou à droite), préciser **E1**, **E2** ou **E3**. **Ajouter 91 \$**.

CARACTÉRISTIQUES À PRÉCISER

- Les caractéristiques signalées par un astérisque ne visent que les produits également signalés par un astérisque (*).

EXPÉDITION

- Les tables sont expédiées faciles à monter.

DIMENSIONS DES PIÈTEMENTS (la largeur de la table est nominale)

Dessus circulaires ou carrés :

Dessus	Panneau	Tambour	Arqué	X	4 pieds	Trompette	Tubulaire
36 po	s.o.	s.o.	s.o.	s.o.	32 po	24 po	30 po
42 po	s.o.	18 po	s.o.	30 po	32 po	24 po	30 po
48 po	s.o.	24 po	s.o.	30 po	32 po	s.o.	30 po
60 po	s.o.	30 po	s.o.	36 po	s.o.	s.o.	s.o.

Rectangulaires, nateaux ou piste de course :

Dessus	Panneau	Tambour	Arqué	X	2 pieds	Trompette	Tubulaire
36 po x 72 po	24 po	18 po	24 po	s.o.	32 po	s.o.	30 po
48 po x 96 po	28 po	18 po	28 po	s.o.	32 po	s.o.	30 po
48 po x 120 po	28 po	24 po	28 po	s.o.	32 po	s.o.	30 po
48 po x 144 po	28 po	24 po	28 po	s.o.	32 po	s.o.	30 po

NOTES - CAPACITÉ ESTIMÉE

- Le tableau suivant sert à déterminer la taille de la table et le nombre de sièges requis pour une zone de conférence donnée. Toutes les estimations sont établies en fonction de sièges d'une largeur moyenne de 23 po, en prévoyant un dégagement de 4 po entre chaque siège. Le nombre de sièges peut varier si les dimensions des sièges sont différentes.

NOMBRE DE SIÈGES

Dessus	Circulaire	Carré	Rectangulaire	Bateau	Piste de course	Elliptique
30 x 30	3	3	s.o.	s.o.	s.o.	s.o.
36 x 36	4	4	s.o.	s.o.	s.o.	s.o.
42 x 42	4	4	s.o.	s.o.	s.o.	s.o.
48 x 48	4	4	s.o.	s.o.	s.o.	s.o.
60 x 60	5	6	s.o.	s.o.	s.o.	s.o.
30 x 60	s.o.	s.o.	4-6	4-6	4-6	4
36 x 72	s.o.	s.o.	4-6	4-6	4-6	4
44 x 84	s.o.	s.o.	6-8	6-8	6-8	6
48 x 96	s.o.	s.o.	6-8	6-8	6-8	6
48 x 120	s.o.	s.o.	8-10	8-10	8-10	8
48 x 144	s.o.	s.o.	10-12	10-12	10-12	10
48 x 168	s.o.	s.o.	12-14	12-14	12-14	12
48 x 192	s.o.	s.o.	14-16	14-16	14-16	14
48 x 216	s.o.	s.o.	16-18	16-18	16-18	16
48 x 240	s.o.	s.o.	18-20	18-20	18-20	18
48 x 264	s.o.	s.o.	20-22	20-22	20-22	20
48 x 288	s.o.	s.o.	22-24	22-24	22-24	22

CHOIX DE PIÈTEMENTS

CHOIX DE CHANTS

En mélamine

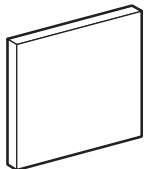

panneau

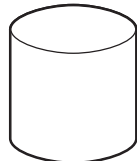

tambour

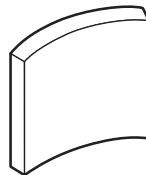

arqué

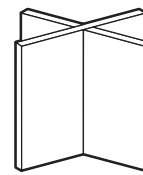

X



intégré

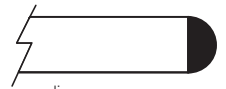

arrondi

En métal

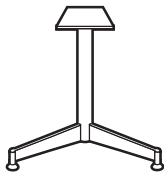

pied 2 branches



pied 4 branches

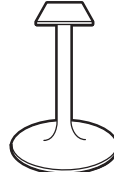

trompette

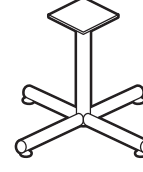

tubulaire



moulé en T

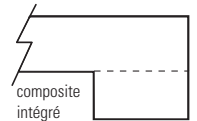

composite
intégré

Chant moulé en T agencé - supplément de 5 %

CHOIX DE DESSUS

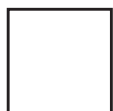

carré

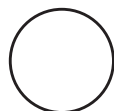

circulaire



elliptique

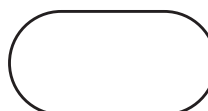

piste de course







bateau

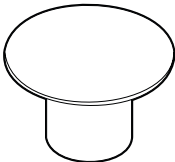

rectangulaire

C TABLES DE CONSEIL ET DE CAFÉTÉRIA

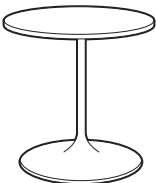
DESSUS CIRCULAIRES	MODÈLE	DIMENSIONS L x P x H	POIDS/LB	VOLUME/PI ³	PRIX	CHM / BCH	ACO / SBR
 <p>Dessus circulaire - piétement tambour*</p>	42CZ	42 x - x 29	150	12.5	1144\$	s.o.	s.o.
	48CZ	48 x - x 29	145	13.25	1264\$	s.o.	s.o.
	60CZ	60 x - x 29	194	19	1662\$	s.o.	s.o.
<p>Préciser le chant voulu : intégré (SE), arrondi (BN), moulé en T (TM) ou composite (BU). Expédié facile à monter, 2 boîtes.</p> <ul style="list-style-type: none"> Un poids (du sable) de 50 lb doit être placé à l'intérieur des piétements en forme de baril pour assurer une stabilité adéquate. Sable non compris. 							
 <p>Dessus circulaire - trois pieds*</p>	48C	48 x - x 29	99	6.5	1309\$	s.o.	s.o.
	60C	60 x - x 29	140	14.4	1534\$	s.o.	s.o.
<p>Préciser le chant voulu : intégré (SE), arrondi (BN), moulé en T (TM) ou composite (BU). Expédié facile à monter, 2 boîtes.</p>							
 <p>Dessus circulaire - trois pieds tubulaires*</p>	60RC	60 x - x 29	140	14.4	1769\$	s.o.	s.o.
<p>Préciser le chant voulu : intégré (SE), arrondi (BN), moulé en T (TM) ou composite (BU). Expédié facile à monter, 2 boîtes.</p>							
 <p>Dessus circulaire - pied à quatre branches</p>	CAR30	30 x - x 29.5	35	9.49	431\$	40\$	242\$
	CAR36	36 x - x 29.5	42	12.31	538\$	73\$	273\$
	CAR42	42 x - x 29.5	52	12.61	621\$	73\$	273\$
<p>Préciser le chant voulu : intégré (SE), arrondi (BN), moulé en T (TM) ou composite (BU). Expédié facile à monter, 2 boîtes.</p>							
 <p>Dessus circulaire - piétement trompette</p>	TCR24	24 x - x 29.5	30	9.09	497\$	73\$	299\$
	TCR30	30 x - x 29.5	35	9.49	590\$	73\$	299\$
	TCR36	36 x - x 29.5	42	12.31	707\$	73\$	299\$
	TCR42	42 x - x 29.5	52	12.61	787\$	73\$	299\$
<p>Préciser le chant voulu : intégré (SE), arrondi (BN), moulé en T (TM) ou composite (BU). Expédié facile à monter, 2 boîtes.</p>							

À préciser





Fini - dessus
Fini - piétement
Chant

Options

Passe-câbles*
Découpe pour bloc d'alimentation*

Accessoires

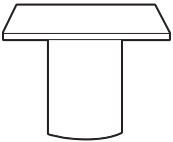
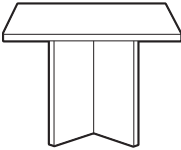
Bloc d'alimentation*

DESSUS CIRCULAIRES	MODÈLE	DIMENSIONS	POIDS/LB	VOLUME/PI ³	RIX	CHM / BCH	ACO / SBR
 <p>Dessus circulaire - piétement tubulaire</p>		L x P x H					
	CRR24	24 x - x 29.5	30	9.09	417\$	78\$	327\$
	CRR30	30 x - x 29.5	35	9.49	526\$	78\$	327\$
	CRR36	36 x - x 29.5	42	12.31	630\$	78\$	327\$
	CRR42	42 x - x 29.5	52	12.61	718\$	78\$	327\$
CRR48	48 x - x 29.5	10	13.26	863\$	78\$	327\$	
Préciser le chant voulu : intégré (SE), arrondi (BN), moulé en T (TM) ou composite (BU). Expédié facile à monter, 2 boîtes.							
 <p>Dessus circulaire - piétement en X*</p>	42CX	42 x - x 29	100	3.5	1144\$	s.o.	s.o.
	48CX	48 x - x 29	120	4.25	1264\$	s.o.	s.o.
	60CX	60 x - x 29	144	6.2	1662\$	s.o.	s.o.
Préciser le chant voulu : intégré (SE), arrondi (BN), moulé en T (TM) ou composite (BU). Expédié facile à monter, 2 boîtes.							
DESSUS CARRÉS							
 <p>Dessus carré - piétement tambour*</p>	42SZ	42 x 42 x 29	100	12.5	1144\$	s.o.	s.o.
	48SZ	48 x 48 x 29	160	13.16	1264\$	s.o.	s.o.
	60SZ	60 x 60 x 29	190	19	1662\$	s.o.	s.o.
Préciser le chant voulu : intégré (SE), arrondi (BN), moulé en T (TM) ou composite (BU). Expédié facile à monter, 2 boîtes.							
 <p>Dessus carré - piétement en X*</p>	42SH	42 x 42 x 29	100	3.5	1144\$	s.o.	s.o.
	48SH	48 x 48 x 29	120	4.25	1264\$	s.o.	s.o.
	60SH	60 x 60 x 29	144	6.2	1662\$	s.o.	s.o.
Préciser le chant voulu : intégré (SE), arrondi (BN), moulé en T (TM) ou composite (BU). Expédié facile à monter, 2 boîtes.							
 <p>Dessus carré - pied à quatre branches</p>	CAS30	30 x 30 x 29.5	37	9.49	431\$	40\$	242\$
	CAS36	36 x 36 x 29.5	44	12.31	538\$	73\$	273\$
	CAS42	42 x 42 x 29.5	54	12.61	621\$	73\$	273\$
Préciser le chant voulu : intégré (SE), arrondi (BN), moulé en T (TM) ou composite (BU). Expédié facile à monter, 2 boîtes.							
 <p>Dessus carré - piétement trompette</p>	TCS24	24 x 24 x 29.5	32	9.09	497\$	73\$	299\$
	TCS30	30 x 30 x 29.5	37	9.49	590\$	73\$	299\$
	TCS36	36 x 36 x 29.5	44	12.31	707\$	73\$	299\$
	TCS42	42 x 42 x 29.5	54	12.61	787\$	73\$	299\$
Préciser le chant voulu : intégré (SE), arrondi (BN), moulé en T (TM) ou composite (BU). Expédié facile à monter, 2 boîtes.							

À préciser

Fini - dessus
Fini - piétement
Chant

Options

Passe-câbles*
Découpe pour bloc d'alimentation*

Accessoires

Bloc d'alimentation*

C TABLES DE CONSEIL ET DE CAFÉTÉRIA

DESSUS CARRÉS	MODÈLE	DIMENSIONS L x P x H	POIDS/LB	VOLUME/PI ³	PRIX	CHM / BCH	ACO / SBR
	CRS30	30 x 30 x 29.5	37	9.49	526\$	78\$	327\$
	CRS36	36 x 36 x 29.5	44	12.31	630\$	78\$	327\$
	CRS42	42 x 42 x 29.5	54	12.61	718\$	78\$	327\$

Dessus carré - piétement tubulaire

Préciser le chant voulu : intégré (**SE**), arrondi (**BN**), moulé en T (**TM**) ou composite (**BU**). Expédié facile à monter, 2 boîtes.

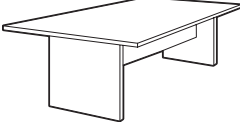
DESSUS RECTANGULAIRES	MODÈLE	DIMENSIONS L x P x H	POIDS/LB	VOLUME/PI ³	PRIX	CHM / BCH	ACO / SBR
	CT6RX	72 x 36 x 29	114	4.6	1811\$	s.o.	s.o.
	CT8RX	96 x 36 x 29	144	7.3	1945\$	s.o.	s.o.
	CT8WRX	96 x 48 x 29	154	7.3	2064\$	s.o.	s.o.

Dessus rectangulaire - deux piétements panneau*

Préciser le chant voulu : intégré (**SE**), arrondi (**BN**), moulé en T (**TM**) ou composite (**BU**).
Expédié facile à monter, 3 boîtes (2 boîtes pour le modèle CT6RX).

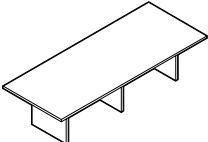
	CT10RX	120 x 36 x 29	216	8.25	2968\$	s.o.	s.o.
	CT10WRX	120 x 48 x 29	251	8.75	3330\$	s.o.	s.o.
	CT12WRX	144 x 48 x 29	276	10.6	3499\$	s.o.	s.o.

Dessus rectangulaire - trois piétements panneau*

Préciser le chant voulu : intégré (**SE**), arrondi (**BN**), moulé en T (**TM**) ou composite (**BU**). Expédié facile à monter, 2 boîtes.

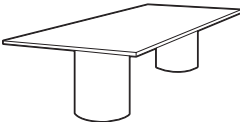
	CT6RZ	72 x 36 x 29	164	15.32	2064\$	s.o.	s.o.
	CT8RZ	96 x 36 x 29	194	16.35	2193\$	s.o.	s.o.
	CT8WRZ	96 x 48 x 29	204	17.7	2324\$	s.o.	s.o.

Dessus rectangulaire - deux piétements tambour*

Préciser le chant voulu : intégré (**SE**), arrondi (**BN**), moulé en T (**TM**) ou composite (**BU**). Expédié facile à monter, 2 boîtes.

- Un poids (du sable) de 50 lb doit être placé à l'intérieur des piétements en forme de baril pour assurer une stabilité adéquate. Sable non compris.

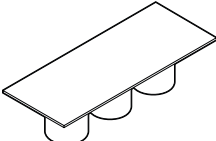
	CT10RZ	120 x 36 x 29	291	23.65	3206\$	s.o.	s.o.
	CT10WRZ	120 x 48 x 29	326	25.3	3563\$	s.o.	s.o.
	CT12WRZ	144 x 48 x 29	351	26.67	3766\$	s.o.	s.o.

Dessus rectangulaire - trois piétements tambour*

Préciser le chant voulu : intégré (**SE**), arrondi (**BN**), moulé en T (**TM**) ou composite (**BU**). Expédié facile à monter, 2 boîtes.

- Un poids (du sable) de 50 lb doit être placé à l'intérieur des piétements en forme de baril pour assurer une stabilité adéquate. Sable non compris.

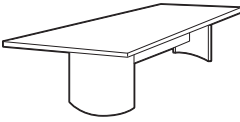
	CT6RA	72 x 36 x 29	114	5.6	2064\$	s.o.	s.o.
	CT8RA	96 x 36 x 29	144	7.1	2193\$	s.o.	s.o.
	CT8WRA	96 x 48 x 29	154	10.15	2324\$	s.o.	s.o.
	CT10RA	120 x 36 x 29	174	9.85	3206\$	s.o.	s.o.
	CT10WRA	120 x 48 x 29	184	11.5	3563\$	s.o.	s.o.
	CT12WRA	144 x 48 x 29	194	13.25	3766\$	s.o.	s.o.

Dessus rectangulaire - deux piétements arqués*

Préciser le chant voulu : intégré (**SE**), arrondi (**BN**), moulé en T (**TM**) ou composite (**BU**).
Expédié facile à monter, 3 boîtes (2 boîtes pour le modèle CT6RA).

À préciser

Fini - dessus
Fini - piétement (dessus carrés)
Chant

Options

Passe-câbles*
Découpe pour bloc d'alimentation*

Accessoires

Bloc d'alimentation*

DESSUS RECTANGULAIRES



Dessus rectangulaire
- deux pieds à deux branches

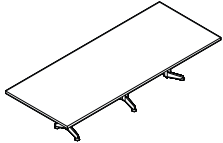

Dessus rectangulaire
- trois pieds à deux branches



Dessus rectangulaire
- deux pieds tubulaires

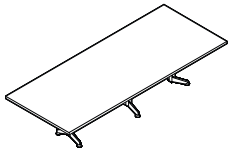

Dessus rectangulaire
- trois pieds tubulaires

MODÈLE	DIMENSIONS	POIDS/LB	VOLUME/PI ³	PRIX
	L x P x H			
CT6R	72 x 36 x 29	110	13.75	1202\$
CT8R	96 x 36 x 29	140	14.75	1357\$
CT8WR	96 x 48 x 29	150	16.25	1490\$

Préciser le chant voulu : intégré (**SE**), arrondi (**BN**), moulé en T (**TM**) ou composite (**BU**). Expédié facile à monter, 2 boîtes.

CT10R	120 x 36 x 29	210	15.75	1921\$
CT10WR	120 x 48 x 29	245	17.5	2321\$
CT12WR	144 x 48 x 29	270	19	2510\$

Préciser le chant voulu : intégré (**SE**), arrondi (**BN**), moulé en T (**TM**) ou composite (**BU**). Expédié facile à monter, 2 boîtes.

CR6R	72 x 36 x 29	110	13.75	1357\$
CR8R	96 x 36 x 29	140	14.75	1521\$
CR8WR	96 x 48 x 29	150	16.25	1648\$

Préciser le chant voulu : intégré (**SE**), arrondi (**BN**), moulé en T (**TM**) ou composite (**BU**). Expédié facile à monter, 2 boîtes.

CR10R	120 x 36 x 29	210	15.75	2151\$
CR10WR	120 x 48 x 29	245	17.5	2558\$
CR12WR	144 x 48 x 29	270	19	2748\$

Préciser le chant voulu : intégré (**SE**), arrondi (**BN**), moulé en T (**TM**) ou composite (**BU**). Expédié facile à monter, 2 boîtes.

DESSUS EN FORME DE BATEAU

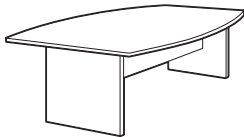

Dessus en forme de bateau
- deux piétements panneau

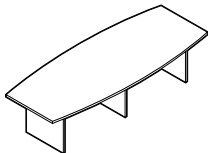

Dessus en forme de bateau
- trois piétements panneau

CT6BX	72 x 36 x 29	114	4.6	1811\$
CT8BX	96 x 36 x 29	144	7.3	1945\$
CT8WBX	96 x 48 x 29	154	7.3	2064\$

Préciser le chant voulu : intégré (**SE**), arrondi (**BN**), moulé en T (**TM**) ou composite (**BU**).
Expédié facile à monter, 3 boîtes (2 boîtes pour le modèle CT6BX).

CT10BX	120 x 36 x 29	216	8.25	2968\$
CT10WBX	120 x 48 x 29	251	8.25	3330\$
CT12WBX	144 x 48 x 29	276	10.6	3499\$

Préciser le chant voulu : intégré (**SE**), arrondi (**BN**), moulé en T (**TM**) ou composite (**BU**). Expédié facile à monter, 3 boîtes.

À préciser

Fini - dessus
Fini - piétement (dessus rectangulaires)
Chant

Options

Passe-câbles
Découpe pour bloc d'alimentation

Accessoires

Bloc d'alimentation

C TABLES DE CONSEIL ET DE CAFÉTÉRIA

DESSUS EN FORME DE BATEAU

MODÈLE	DIMENSIONS L x P x H	POIDS/LB	VOLUME/PI ³	PRIX
--------	-------------------------	----------	------------------------	------



Dessus en forme de bateau
- deux piétements tambour

CT6BZ	72 x 36 x 29	164	15.32	1993\$
CT8BZ	96 x 36 x 29	194	16.35	2193\$
CT8WBZ	96 x 48 x 29	204	17.7	2244\$

Préciser le chant voulu : intégré (**SE**), arrondi (**BN**), moulé en T (**TM**) ou composite (**BU**). Expédié facile à monter, 2 boîtes.

- Un poids (du sable) de 50 lb doit être placé à l'intérieur des piétements en forme de baril pour assurer une stabilité adéquate. Sable non compris.

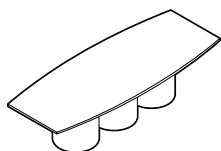

Dessus en forme de bateau
- trois piétements tambour

CT10BZ	120 x 36 x 29	291	23.65	3206\$
CT10WBZ	120 x 48 x 29	326	25.3	3563\$
CT12WBZ	144 x 48 x 29	351	26.67	3734\$

Préciser le chant voulu : intégré (**SE**), arrondi (**BN**), moulé en T (**TM**) ou composite (**BU**). Expédié facile à monter, 2 boîtes.

- Un poids (du sable) de 50 lb doit être placé à l'intérieur des piétements en forme de baril pour assurer une stabilité adéquate. Sable non compris.

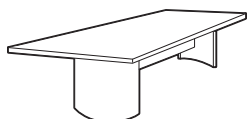

Dessus en forme de bateau
- deux piétements arqués

CT6BA	72 x 36 x 29	114	5.6	2064\$
CT8BA	96 x 36 x 29	144	7.1	2193\$
CT8WBA	96 x 48 x 29	154	10.15	2324\$
CT10BA	120 x 36 x 29	174	9.85	3206\$
CT10WBA	120 x 48 x 29	184	11.5	3563\$
CT12WBA	144 x 48 x 29	194	13.25	3734\$

Préciser le chant voulu : intégré (**SE**), arrondi (**BN**), moulé en T (**TM**) ou composite (**BU**).

Expédié facile à monter, 3 boîtes (2 boîtes pour le modèle CT6BA).



Dessus en forme de bateau
- deux pieds à deux branches*

CT6B	72 x 36 x 29	110	13.75	1202\$
CT8B	96 x 36 x 29	140	14.75	1357\$
CT8WB	96 x 48 x 29	150	16.25	1490\$

Préciser le chant voulu : intégré (**SE**), arrondi (**BN**), moulé en T (**TM**) ou composite (**BU**).

Expédié facile à monter, 2 boîtes.

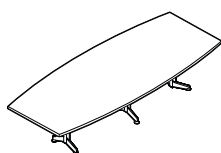

Dessus en forme de bateau
- trois pieds à deux branches*

CT10B	120 x 36 x 29	210	15.75	1921\$
CT10WB	120 x 48 x 29	245	17.5	2321\$
CT12WB	144 x 48 x 29	270	19	2510\$

Préciser le chant voulu : intégré (**SE**), arrondi (**BN**), moulé en T (**TM**) ou composite (**BU**).

Expédié facile à monter, 2 boîtes.



Dessus en forme de bateau
- deux pieds tubulaires*

CR6B	72 x 36 x 29	110	13.75	1357\$
CR8B	96 x 36 x 29	140	14.75	1503\$
CR8WB	96 x 48 x 29	150	16.25	1648\$

Préciser le chant voulu : intégré (**SE**), arrondi (**BN**), moulé en T (**TM**) ou composite (**BU**).

Expédié facile à monter, 2 boîtes.

À préciser

Fini - dessus
Fini - pieds*
Chant

Options

Passe-câbles
Découpe pour bloc d'alimentation

Accessoires

Bloc d'alimentation

DESSUS EN FORME DE BATEAU



Dessus en forme de bateau
- trois pieds tubulaires*

MODÈLE	DIMENSIONS L x P x H	POIDS/LB	VOLUME/PI ³	PRIX
CR10WB	120 x 48 x 29	245	23	2558\$
CR12WB	144 x 48 x 29	270	19	2748\$

Préciser le chant voulu : intégré (**SE**), arrondi (**BN**), moulé en T (**TM**) ou composite (**BU**). Expédié facile à monter, 2 boîtes.

DESSUS PISTE DE COURSE

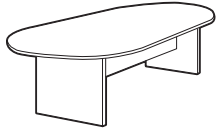

Dessus piste de course
- deux piétements panneau

RT6X	72 x 36 x 29	114	4.6	1811\$
RT8X	96 x 36 x 29	144	7.3	1945\$
RT8WX	96 x 48 x 29	154	7.3	2064\$

Préciser le chant voulu : intégré (**SE**), arrondi (**BN**), moulé en T (**TM**) ou composite (**BU**).
Expédié facile à monter, 3 boîtes (2 boîtes pour le modèle RT6X).

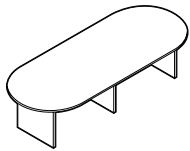

Dessus piste de course
- trois piétements panneau

RT10X	120 x 36 x 29	216	8.25	2968\$
RT10WX	120 x 48 x 29	251	8.75	3330\$
RT12WX	144 x 48 x 29	276	10.6	3499\$

Préciser le chant voulu : intégré (**SE**), arrondi (**BN**), moulé en T (**TM**) ou composite (**BU**).
Expédié facile à monter, 3 boîtes.

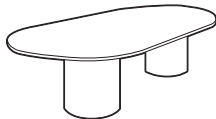

Dessus piste de course
- deux piétements tambour

RT6Z	72 x 36 x 29	164	15.32	2064\$
RT8Z	96 x 36 x 29	194	16.35	2193\$
RT8WZ	96 x 48 x 29	204	17.7	2324\$

Préciser le chant voulu : intégré (**SE**), arrondi (**BN**), moulé en T (**TM**) ou composite (**BU**). Expédié facile à monter, 2 boîtes.

- Un poids (du sable) de 50 lb doit être placé à l'intérieur des piétements en forme de baril pour assurer une stabilité adéquate. Sable non compris.

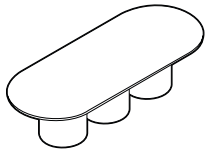

Dessus piste de course
- trois piétements tambour

RT10Z	120 x 36 x 29	291	23.65	3206\$
RT10WZ	120 x 48 x 29	326	25.3	3563\$
RT12WZ	144 x 48 x 29	351	26.67	3734\$

Préciser le chant voulu : intégré (**SE**), arrondi (**BN**), moulé en T (**TM**) ou composite (**BU**). Expédié facile à monter, 3 boîtes.

- Un poids (du sable) de 50 lb doit être placé à l'intérieur des piétements en forme de baril pour assurer une stabilité adéquate. Sable non compris.

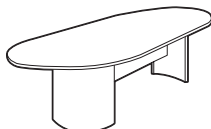

Dessus piste de course
- deux piétements arqués

RT6A	72 x 36 x 29	114	5.6	1993\$
RT8A	96 x 36 x 29	144	7.1	2193\$
RT8WA	96 x 48 x 29	154	10.15	2244\$
RT10A	120 x 36 x 29	174	9.85	3206\$
RT10WA	120 x 48 x 29	184	11.5	3563\$
RT12WA	144 x 48 x 29	194	13.25	3734\$

Préciser le chant voulu : intégré (**SE**), arrondi (**BN**), moulé en T (**TM**) ou composite (**BU**).

Expédié facile à monter, 3 boîtes (2 boîtes pour le modèle RT6A).

À préciser

Fini - dessus
Fini - pieds*
Chant



Options

Passe-câbles
Découpe pour bloc d'alimentation

Accessoires

Bloc d'alimentation

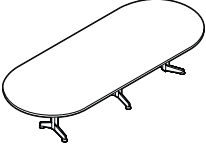
C TABLES DE CONSEIL ET DE CAFÉTÉRIA

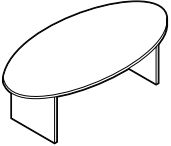
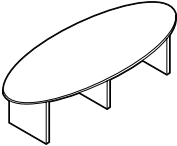
DESSUS PISTE DE COURSE	MODÈLE	DIMENSIONS L x P x H	POIDS/LB	VOLUME/PI ³	PRIX
	RT6	72 x 36 x 29	110	13.75	1202\$
	RT8	96 x 36 x 29	140	14.75	1357\$
	RT8W	96 x 48 x 29	150	16.25	1490\$
Dessus piste de course - deux pieds à deux branches*	Préciser le chant voulu : intégré (SE), arrondi (BN), moulé en T (TM) ou composite (BU). Expédié facile à monter, 2 boîtes.				
	RT10	120 x 36 x 29	210	15.75	1921\$
	RT10W	120 x 48 x 29	245	17.5	2321\$
	RT12W	144 x 48 x 29	270	19	2510\$
Dessus piste de course - trois pieds à deux branches*	Préciser le chant voulu : intégré (SE), arrondi (BN), moulé en T (TM) ou composite (BU). Expédié facile à monter, 2 boîtes.				
	RT6R	72 x 36 x 29	110	13.75	1357\$
	RT8R	96 x 36 x 29	140	14.75	1503\$
	RT8WR	96 x 48 x 29	150	16.25	1648\$
Dessus piste de course - deux pieds tubulaires*	Préciser le chant voulu : intégré (SE), arrondi (BN), moulé en T (TM) ou composite (BU). Expédié facile à monter, 2 boîtes.				
	RT10R	120 x 36 x 29	210	15.75	2151\$
	RT10WR	120 x 48 x 29	245	17.5	2558\$
	RT12WR	144 x 48 x 29	270	19	2748\$
Dessus piste de course - trois pieds tubulaires*	Préciser le chant voulu : intégré (SE), arrondi (BN), moulé en T (TM) ou composite (BU). Expédié facile à monter, 2 boîtes.				
DESSUS ELLIPTIQUES					
	EL6X	72 x 36 x 29	114	4.6	1811\$
	EL8X	96 x 36 x 29	144	7.3	1945\$
	EL8WX	96 x 48 x 29	154	7.3	2064\$
Dessus elliptique - deux piétements panneau	Préciser le chant voulu : intégré (SE), arrondi (BN), moulé en T (TM) ou composite (BU). Expédié facile à monter, 3 boîtes (2 boîtes pour le modèle EL6X).				
	EL10X	120 x 36 x 29	216	8.25	2968\$
	EL10WX	120 x 48 x 29	251	8.75	3330\$
	EL12WX	144 x 48 x 29	276	10.6	3499\$
Dessus elliptique - trois piétements panneau	Préciser le chant voulu : intégré (SE), arrondi (BN), moulé en T (TM) ou composite (BU). Expédié facile à monter, 2 boîtes.				

À préciser



Fini - dessus
Fini - pieds*
Chant

Options

Passe-câbles
Découpe pour bloc d'alimentation

Accessoires

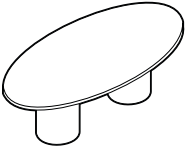
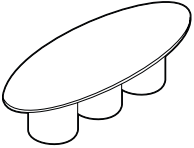
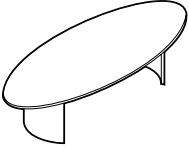
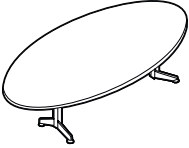
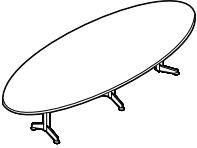
Bloc d'alimentation

DESSUS ELLIPTIQUES	MODÈLE	DIMENSIONS L x P x H	POIDS/LB	VOLUME/PI ³	PRIX
 <p>Dessus elliptique - deux piétements tambour</p>	EL6Z	72 x 36 x 29	164	15.32	2064\$
	EL8Z	96 x 36 x 29	194	16.35	2193\$
	EL8WZ	96 x 48 x 29	204	17.7	2324\$
<p>Préciser le chant voulu : intégré (SE), arrondi (BN), moulé en T (TM) ou composite (BU). Expédié facile à monter, 2 boîtes.</p> <ul style="list-style-type: none"> • Un poids (du sable) de 50 lb doit être placé à l'intérieur des piétements en forme de baril pour assurer une stabilité adéquate. Sable non compris. 					
 <p>Dessus elliptique - trois piétements tambour</p>	EL10Z	120 x 36 x 29	291	23.65	3206\$
	EL10WZ	120 x 48 x 29	326	25.3	3563\$
	EL12WZ	144 x 48 x 29	351	26.67	3734\$
<p>Préciser le chant voulu : intégré (SE), arrondi (BN), moulé en T (TM) ou composite (BU). Expédié facile à monter, 2 boîtes.</p> <ul style="list-style-type: none"> • Un poids (du sable) de 50 lb doit être placé à l'intérieur des piétements en forme de baril pour assurer une stabilité adéquate. Sable non compris. 					
 <p>Dessus elliptique - deux piétements arqués</p>	EL6A	72 x 36 x 29	114	5.6	2064\$
	EL8A	96 x 36 x 29	144	7.1	2193\$
	EL8WA	96 x 48 x 29	154	10.15	2324\$
	EL10A	120 x 36 x 29	174	9.85	3206\$
	EL10WA	120 x 48 x 29	184	11.5	3563\$
	EL12WA	144 x 48 x 29	194	13.25	3734\$
<p>Préciser le chant voulu : intégré (SE), arrondi (BN), moulé en T (TM) ou composite (BU). Expédié facile à monter, 3 boîtes (2 boîtes pour le modèle EL6A).</p>					
 <p>Dessus elliptique - deux pieds à deux branches*</p>	EL6	72 x 36 x 29	110	13.75	1202\$
	EL8	96 x 36 x 29	140	14.75	1357\$
	EL8W	96 x 48 x 29	150	16.25	1490\$
<p>Préciser le chant voulu : intégré (SE), arrondi (BN), moulé en T (TM) ou composite (BU). Expédié facile à monter, 2 boîtes.</p>					
 <p>Dessus elliptique - trois pieds à deux branches*</p>	EL10	120 x 36 x 29	210	15.75	1921\$
	EL10W	120 x 48 x 29	245	17.5	2321\$
	EL12W	144 x 48 x 29	270	19	2510\$
<p>Préciser le chant voulu : intégré (SE), arrondi (BN), moulé en T (TM) ou composite (BU). Expédié facile à monter, 2 boîtes.</p>					
 <p>Dessus elliptique - deux pieds tubulaires*</p>	EL6R	72 x 36 x 29	110	13.75	1357\$
	EL8R	96 x 36 x 29	140	14.75	1503\$
	EL8WR	96 x 48 x 29	150	16.25	1648\$
<p>Préciser le chant voulu : intégré (SE), arrondi (BN), moulé en T (TM) ou composite (BU). Expédié facile à monter, 2 boîtes.</p>					

À préciser

Fini - dessus
Fini - pieds*
Chant

Options

Passe-câbles
Découpe pour bloc d'alimentation

Accessoires

Bloc d'alimentation

C TABLES DE CONSEIL ET DE CAFÉTÉRIA

DESSUS ELLIPTIQUES

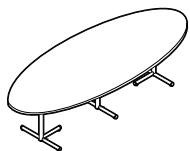

Dessus elliptique - trois pieds tubulaires*

MODÈLE

DIMENSIONS

POIDS/LB

VOLUME/PI³

PRIX

L x P x H

EL10R	120 x 36 x 29	210	15.75	2151\$
EL10WR	120 x 48 x 29	245	17.5	2558\$
EL12WR	144 x 48 x 29	270	19	2748\$

Préciser le chant voulu : intégré (**SE**), arrondi (**BN**), moulé en T (**TM**) ou composite (**BU**).
Expédié facile à monter, 2 boîtes.

À préciser

Fini - dessus
Fini - pieds*
Chant - pieds*

Options

Passe-câbles
Découpe pour bloc d'alimentation

Accessoires

Bloc d'alimentation

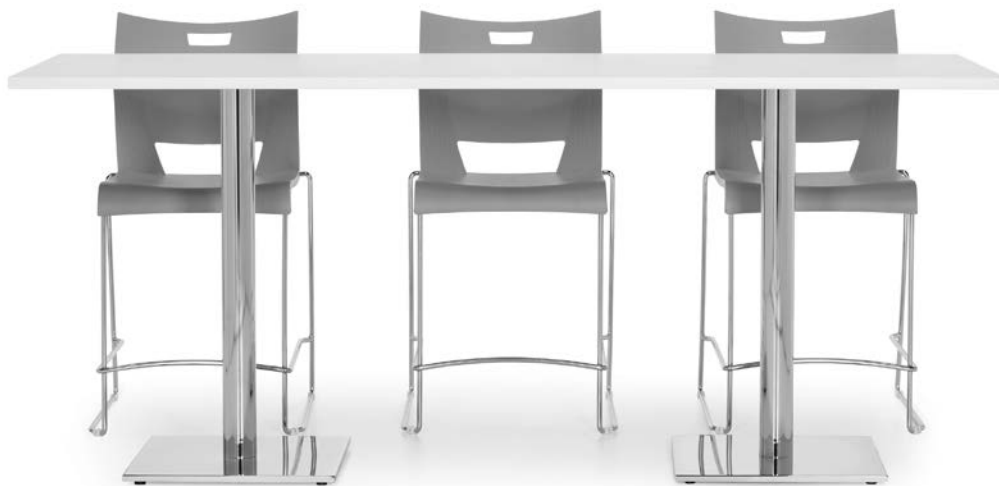

La collection Swap de Global propose une gamme complète de tables, y compris des tables pour portables, des tables forum et des tables pour les rencontres informelles ou les coins-repas, et bien plus encore. Les tables Swap sont tout indiquées pour une foule d'applications comme les salles de repos, les coins-repas, les salles de réunion fermées, les zones décloisonnées de rencontre ou de travail ponctuel et les bureaux particuliers où elles permettent les discussions à trois ou quatre personnes. Les tables se déclinent en trois hauteurs - hauteur assise, comptoir et bar. Les dessus et les piétements sont vendus séparément, facilitant la commande. Polyvalents, pratiques et interchangeable, les modules offrent de nombreuses possibilités de combinaisons pour créer des aménagements multifonctions. Choisissez le dessus, choisissez le piétement et créez l'aménagement idéal pour vous aider à travailler comme vous l'entendez.

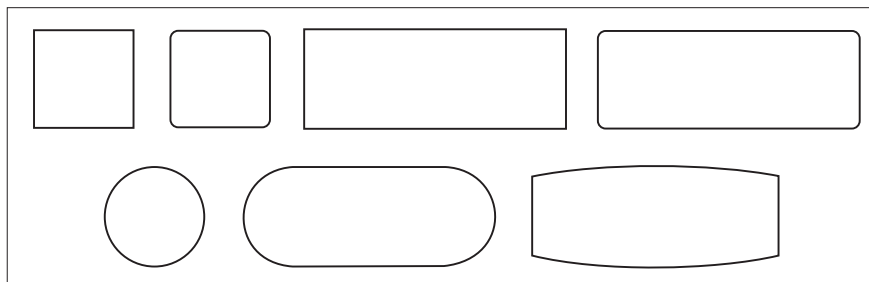

Formes des dessus

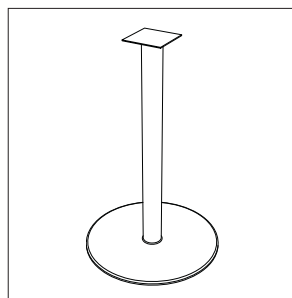

Piétement circulaire

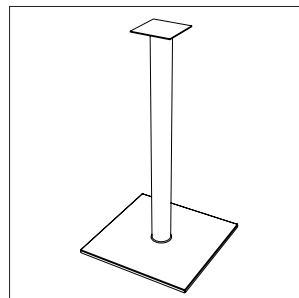

Piétement carré

Caractéristiques et avantages

- Les surfaces de travail sont offerts dans un choix de quatre matériaux: mélamine thermosoudée, stratifié haute pression, placage de bois et surface solide.
- Les dessus en **mélamine thermosoudé haut rendement** ont 1 po d'épaisseur avec un noyau en panneaux de particules de 45 lb de densité et d'une bande de chant de 2 mm.
- Les dessus en **stratifié haute pression** mesurent 1 1/16 po d'épaisseur avec un chant plat de 2 mm ou 1 3/16 po d'épaisseur avec un chant à arête vive. Les dessus avec chant plat sont dotés d'un noyau en panneaux de particules de 45 lb de densité; les dessus avec chant à arête vive sont dotés de panneaux en MDF.
- Les dessus en **placage** mesurent 1 3/16 po d'épaisseur et sont offerts avec un chant plat ou un chant à arête vive agencé.
- Les dessus en **surface solide** mesurent 1 1/4 po d'épaisseur avec une sous-surface en panneaux de particules ou en contreplaqué, selon les dimensions, offerts avec un chant plat agencé ou un chant à arête vive.
- Les piétements présentent une plaque support en acier et une plaque de recouvrement circulaire ou carrée.
- Des découpes pour blocs d'alimentation peuvent être pratiquées dans la plupart des dessus de table.
- 6 hauteurs :
Table de salon – 16 po H
Table de bout – 22 po H
Salon – 27 po H
Hauteur assise – 29 po H
Hauteur comptoir – 36 po H
Hauteur bar – 41,5 po H

RENSEIGNEMENTS GÉNÉRAUX

- Swap, c'est une gamme de tables conçues pour les rencontres décontractées et informelles, les salons, les coins-repas et bien plus encore.
- De bonnes proportions, des surfaces impeccables et une base solide sont autant d'atouts qui feront de cette gamme de tables votre préférée.
- Les tables Swap sont offertes dans un choix de couleurs qui s'agencent avec la plupart des finis des gammes de meubles en mélamine ou en placage de bois de Global ainsi qu'un choix de surfaces solides. On pourra utiliser les tables seules ou les intégrer à d'autres aménagements.
- Chaque module est emballé individuellement. Les piétements sont expédiés montés, un par boîte. Facile à monter.
- Pour les certifications environnementales, visitez globalfurnituregroup.com.

SURFACES DE TRAVAIL

- Offertes dans un choix de quatre matériaux: mélamine thermosoudée, stratifié haute pression, placage de bois et surface solide.
- Les dessus **en mélamine thermosoudée** ont 1 po d'épaisseur hors tout avec un noyau de panneaux de particules de 45 lb de densité et une bande de chant de 2 mm d'épaisseur. La bande de chant peut être précisée dans un fini agencé ou contrastant au fini du dessus.
- Les dessus en **stratifié haute pression** mesurent 1 1/16 po d'épaisseur avec un chant plat de 2 mm d'épaisseur ou 1 3/16 po d'épaisseur avec un chant à arête vive. Les dessus de 1 1/16 po d'épaisseur sont dotés d'un noyau en panneaux de particules de 45 lb de densité et le chant plat peut être précisé dans un fini agencé ou complémentaire au fini du dessus. Les dessus de 1 3/16 po d'épaisseur sont dotés d'un noyau en MDF et le fini du chant à arête vive sera agencé au fini du dessus. Les modèles dont le code se termine par **(LK)** indiquent un dessus en stratifié haute pression doté d'un chant à arête vive.
- Les dessus en **placage** mesurent 1 3/16 po hors tout et offrent un choix de chants, soit un chant plat ou un chant à arête vive. Le fini du chant sera agencé à celui de la surface. Lorsque le dessus est doté d'un chant plat, le noyau est en panneaux de particules de 45 lb de densité; lorsque le dessus est doté d'un chant à arête vive, le noyau est en MDF. Les modèles dont le code se termine par **(V)** indiquent un dessus en placage.
- Les dessus en **surface solide** mesurent 1 1/4 po d'épaisseur hors tout et offrent un choix de chants, soit un chant plat ou un chant à arête vive. La surface solide mesure 0,5 po d'épaisseur et doté d'un profil de chant intégré sur une sous-surface en panneaux de particules ou en contreplaqué, selon les dimensions hors tout du dessus. Les modèles dont le code se termine par **(SF)** indiquent un dessus en surface solide doté d'un chant plat; les dessus dont le code se termine par **(SK)** indique un dessus en surface solide doté d'un chant à arête vive.
- Se reporter au numéro de modèle pour les prix et la disponibilité des choix de matériaux et chants.
- Se reporter à la page 323 ou le site web globalfurnituregroup.com pour le choix de finis offert.
- Bien que toutes les dimensions ne sont pas offertes dans tous les matériaux :
 - Les surfaces de travail de 96 po et moins sont fabriquées en une seule pièce de série (expédiées dans 1 boîte).
 - Les surfaces mesurant entre 120 po et 144 po de longueur sont fabriquées de série en deux pièces (expédiées dans 2 boîtes).
 - Les surfaces de travail de 48 po sur 96 po, 120 po ou 144 po sont munies d'un raidisseur.
- Le module GRB14H25 s'assujettit à un dessus à l'aide d'une plaque d'acier de 6 po sur 6 po soudée à un tube d'acier de 1,5 po de diamètre, lequel est boulonné à un contrepoids en acier de 0,5 po d'épaisseur. Ce module ne doit pas être utilisé avec un dessus d'une dimension supérieure à 22 po sur 22 po.
- Les modules GSB13H25 et GSOB13H25 s'assujettissent à un dessus à l'aide d'une plaque d'acier de 6 po sur 6 po soudée à un tube d'acier de 1,5 po de diamètre, lequel est boulonné à un contrepoids en acier de 0,5 po d'épaisseur. Ces modules ne doivent pas être utilisés avec des dessus d'une dimension supérieure à 22 po sur 22 po.
- Les modules GRB22H15, GRB22H21, GRB22H26, GRB22, GRB22H35, GRB22H41, GSB19H15, GSB19H21, GSB19H26, GSB19, GSB19H35 et GSB19H41 s'assujettissent à un dessus à l'aide d'une plaque d'acier de 6 po sur 6 po soudée à un tube d'acier de 3 po de diamètre, lequel est boulonné à un contrepoids en acier de 0,5 po d'épaisseur.
- Les plaques supérieure et inférieure des modules GRB22 et GSB19 de toute hauteur comportent une ouverture pour recevoir un module à une prise simple ou à deux prises USB qui permet d'alimenter la surface de travail. Le module est monté au-dessus de la base et le cordon d'alimentation est acheminé dans la colonne. La fiche se trouve alors au bas du module et peut être branchée à une source d'alimentation au sol ou au mur.
- Les piétements GRB28, GRB34, GSB23 et GSB28 s'assujettissent aux dessus à l'aide d'une plaque d'acier de 11 po sur 11 po soudée à un tube de 4 po, lequel est boulonné à un contrepoids de métal plein de 0,375 po d'épaisseur.
- Les piétements sont offerts dans un fini peint texturé « sandtex » pour une durabilité accrue. Ils sont également offerts dans un fini plaqué (se reporter à la page 323 pour le choix de finis) moyennant un supplément et un délai de production plus long. Se reporter au numéro de modèle pour les prix.
- Tous les piétements sont munis de six patins réglables sur une course de 0,75 po.
- La base des piétements à base circulaire est offerte dans un diamètre de 22 po, 28 po ou 34 po.
- La base des piétements à base carrée est offerte dans des dimensions de 18,5 po, 22,5 po ou 28,5 po.

PIÉTEMENTS

- **Mise en garde** : Pour respecter les normes BIFMA en matière de rendement et de stabilité, un piétement de dimensions appropriées à la surface de travail doit être précisé. **Les plaques d'assujettissement aux dessus ont des dimensions particulières et ne conviennent donc que pour les dessus de la façon précisée dans les pages qui suivent.**
- Les piétements se composent d'une plaque circulaire ou carrée faite de métal plein servant de contrepoids recouverte d'une enveloppe finie en acier assujettie à l'aide de quatre boulons à un tube d'acier laminé à froid.

1. PRÉCISER LE NUMÉRO DE MODÈLE

2. PRÉCISER LE FINI

Finis - mélamine thermosoudé et stratifié haute pression :

ACJ	Acajou absolu	FCL	Première classe
ASN	Asian Night	NBL	Noce Biondo
AWC	Cerisier Avant	NGL	Noce Grigio
AWH	Miel Avant	NEL	Noce Leggero
BLK	Noir	NML	Noce Medio
BZD	Blizzard	QTM	Acajou sur quartier
BRC	Cobalt brossé	SBY	Beauté naturelle
CMB	Érable clair	SDT	Concassé
CGY	Gris hors série	SOG	Orage
DES	Espresso profond	WHE	Brou
DWT	Blanc de blancs	WHC	Chocolat blanc
FAS	Fashionista	WCR	Cerisier d'hiver

Finis - placage de bois (s'appliquent aux modèles se terminant par **V** uniquement)

AMW	Cerisier amande	LTW	Noyer café au lait
ACW	Cerisier ambré	MHW	Acajou sur noyer
BTW	Biscotti	MPW	Érable naturel
CAW	Noyer cacao	MTW	Jalon
CRW	Corail	NLW	Noyer naturel
DCW	Cerisier foncé	RCW	Cerise
DWW	Noyer foncé	ULW	Noyer ombré
EWV	Noyer espresso	VNW	Cerisier rétro
EVW	Chêne vespéral	WLW	Noyer
GRW	Gris sur chêne	MW	Érable blanc
HAW	Noisette	WCW	Cerisier doux
JAW	Java		

Finis - surface solide (s'appliquent aux modèles se terminant par **SF** ou **SK** uniquement):

Grade 1		Grade 2	
SWH	Blanc de blancs	SBT	Tempête beige
		SBX	Mirage noir onyx
		SFW	Mirage blanc givré
		SHS	Pierre chaude
		SMG	Spectre verre de lait
		SNM	Mélange nordique

Piétements (finis points) :

TBL	Noir	TIN	Encre
TBZ	Récif	TKA	Kahlua
TCC	Cactus	TLA	Café au lait
TCR	Carotte	TMO	Moka
TIV	Stratus	TNE	Nevada
TDW	Blanc de blancs	TSN	Sable
TDJ	Dijon	TSR	Écarlate
TEG	Aubergine	TSH	Ombre
TFO	Brume	TOA	Avoine grillée
TFR	Givre	TTU	Tungstène

Piétements (finis plaqués) : (un supplément s'applique)

ACO	Cuivre ancien	CHM	Chromé
BCH	Chrome brossé	SBR	Laiton satiné

3. PRÉCISER LE STYLE DE CHANT (le cas échéant)

- Dessus en mélamine thermosoudé et stratifié haute pression avec chant plat :
 - Chant plat (FE) de série
 - Coins arrondis 3 po (R3) en option sur les dessus carrés et rectangulaires, moyennant un supplément
- Dessus en stratifié haute pression (modèles se terminant par **LK**):
 - Chant à arête vive uniquement
 - Des coins arrondis 3 po sont possibles sur demande uniquement (proposition de prix requise)
- Dessus en placage de bois (modèles se terminant par **V**):
 - Chant plat (FE) de série
 - Chant à arête vive uniquement (KS) en option
 - Des coins arrondis 3 po sont possibles sur demande uniquement (proposition de prix requise)
- Dessus en surface solide (modèles se terminant par **SF**):
 - Chant plat (FE) de série
 - Coins arrondis 3 po (R3) en option sur les dessus carrés et rectangulaires, moyennant un supplément
- Dessus en surface solide (modèles se terminant par **SK**):
 - Chant à arête vive uniquement (KS) de série
 - Chant à arête vive uniquement avec coins arrondis 3 po (KR) en option sur les dessus carrés et rectangulaires, moyennant un supplément

4. PRÉCISER LE FINI DU CHANT

Le choix de finis du chant s'applique aux dessus en mélamine thermosoudé et stratifié haute pression avec chant plat (FE) uniquement

AAE	Acajou absolu	DEE	Espresso profond	QTM	Acajou sur quartier
ASE	Nuit d'Orient	DWE	Blanc de blancs	SAR	Scarlet
ACE	Cerisier Avant	DJN	Dijon	SHW	Ombre
AHE	Miel Avant	FAS	Fashionista	SBY	Beauté naturelle
BLK	Noir	FCL	Première classe	SDT	Concassé
BZD	Blizzard	FOG	Brume	SOG	Orage
BRC	Cobalt brossé	LAB	Café au lait	TFE	Bois fruitier moiré
BZB	Récif	NBL	Noce Biondo	TWE	Noyer moiré
CCT	Cactus	NGL	Noce Grigio	WHE	Brou
CRO	Carotte	NEL	Noce Leggero	CBE	Chocolat blanc
CME	Érable clair	NML	Noce Medio	WCE	Cerisier d'hiver

5. PRÉCISER LES OPTIONS

BLOCS D'ALIMENTATION ET EMPLACEMENTS DES DÉCOUPES

- Le bloc d'alimentation fournit une alimentation pour l'électricité et la transmission de données sur la surface de travail.
- Les blocs d'alimentation doivent être commandés séparément.
- Tous les emplacements possibles pour les blocs d'alimentation ne sont pas offerts pour toutes les surfaces de travail. Consulter les tableaux Choix de piétement et surfaces de travail correspondantes des pages qui suivent pour plus de détails.
- Pour acheter un bloc d'alimentation, il faut préciser l'emplacement de la découpe pour le recevoir au moment de la commande de la surface de travail. Il faut aussi commander le bloc d'alimentation séparément.
- Des découpes en option peuvent être précisées pour toutes les formes de tables, aux emplacements standard (à gauche, au centre ou à droite) des surfaces de travail.
Exemple : Préciser **E1, R1, T1**, etc. **Ajouter 91 \$** par découpe.
- Des découpes peuvent être précisées à des emplacements non standard. Communiquer avec le service à la clientèle pour plus de renseignements.
- Les choix de blocs d'alimentation se trouvent à la rubrique Solutions de productivité aux pages 467-470.
- Des découpes ou emplacements hors série sont offerts (un dessin est requis). **Ajouter 132 \$**.

CHOIX DE BLOCS D'ALIMENTATION ET EMPLACEMENTS POSSIBLES POUR LES DÉCOUPES

(Les choix de modules et de blocs d'alimentation se trouvent à la rubrique Solutions de productivité de la liste de prix)

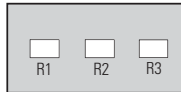
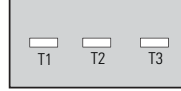
PMSPDM		PRTMCS401B PRTMCS401T PRTMCS401W PRTMCS421B PRTMCS421T PRTMCS421W	
		PRTMCD602B PRTMCD602T PRTMCD602W PRTMCD622B PRTMCD622T PRTMCD622W PRTMCD642B PRTMCD642T PRTMCD642W	

- Associer le bloc d'alimentation voulu au code et à l'emplacement de la découpe figurant ci-dessus.
- Exemple : Si un bloc d'alimentation PRTMCS401B doit être installé à l'emplacement central, préciser l'option R2 au moment de préciser le dessus.

MODULES MONOPRISES

- Des modules monopriises présentant une prise simple ou un port USB double centrés sur le piétement sont offerts pour les dessus supportés par un piétement GRB22xx ou GSB19xx simple de toute hauteur.
- Préciser la découpe **Q2** en option pour recevoir le module monoprise au moment de préciser le dessus. **Ajouter 91 \$**.
- Les modules sont présentés sur les pages de produits de pair avec les dessus et piétements applicables. Les modules doivent être commandés séparément.

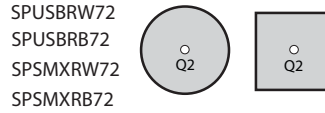

- Pour un module fini Blanc, préciser un code se terminant par (W72); pour un module fini Noir, préciser un code se terminant par (B72).

CARACTÉRISTIQUES À PRÉCISER











- Les caractéristiques signalées par un astérisque ne visent que les produits également signalés par un astérisque (*).







NOTES - CAPACITÉ ESTIMÉE

- Le tableau suivant sert à déterminer la taille de la table et le nombre de sièges requis pour une zone de conférence donnée.
- Toutes les estimations sont établies en fonction de sièges d'une largeur moyenne de 23 po, en prévoyant un dégagement de 4 po entre chaque siège. Le nombre de sièges peut varier si les dimensions des sièges sont différentes.

Dimensions		NOMBRE DE SIÈGES				
du dessus	Circulaire	Carré	Rectangulaire	Bateau	Piste de course	
24 x 24	2	2	s.o	s.o	s.o	
24 x 30	s.o	s.o	2-3	s.o	s.o	
24 x 36	s.o	s.o	3-4	s.o	s.o	
30 x 30	3	4	s.o	s.o	s.o	
30 x 36	s.o	s.o	4	s.o	s.o	
30 x 42	s.o	s.o	4	s.o	s.o	
36 x 36	4	4	s.o	s.o	s.o	
36 x 42	s.o	s.o	4	s.o	s.o	
42 x 42	4	4	s.o	s.o	s.o	
48 x 48	4	4	s.o	s.o	s.o	
54 x 54	5	6	s.o	s.o	s.o	
60 x 60	5	6	s.o	s.o	s.o	
24 x 60	s.o	s.o	4-6	s.o	4-6	
24 x 66	s.o	s.o	4-6	s.o	4-6	
24 x 72	s.o	s.o	4-6	s.o	4-6	
24 x 84	s.o	s.o	4-6	s.o	4-6	
24 x 96	s.o	s.o	6-8	s.o	6-8	
30 x 60	s.o	s.o	4-6	4-6	4-6	
30 x 66	s.o	s.o	4-6	4-6	4-6	
30 x 72	s.o	s.o	4-6	4-6	4-6	
30 x 84	s.o	s.o	4-6	4-6	4-6	
30 x 96	s.o	s.o	6-8	6-8	6-8	
36 x 60	s.o	s.o	4-6	4-6	4-6	
36 x 66	s.o	s.o	4-6	4-6	4-6	
36 x 72	s.o	s.o	4-6	4-6	4-6	
36 x 84	s.o	s.o	4-6	4-6	4-6	
36 x 96	s.o	s.o	6-8	6-8	6-8	
48 x 84	s.o	s.o	6-8	6-8	6-8	
48 x 96	s.o	s.o	6-8	6-8	6-8	
48 x 120	s.o	s.o	8-10	8-10	8-10	
48 x 144	s.o	s.o	10-12	10-12	10-12	

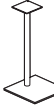
CHOIX DE PIÈTEMENTS ET SURFACES DE TRAVAIL CORRESPONDANTES											MODULES ALIMENTATION	
Forme / taille de la table	Modèle	Hauteur salon 27 po		Hauteur assise 28,5 po		Hauteur comptoir 3 po		Hauteur bar 41,5 po		N ^{bre} de piétements	N ^{bre} de pièces - dessus	Découps pour bloc d'alimentation et passe-câbles possibles
		Piètement circulaire 22 po	Piètement carré 18,5 po	Piètement circulaire 22, 28, 34 po	Piètement carré 18,5, 22,5, 28,5 po	Piètement circulaire 22 po	Piètement carré 18,5 po	Piètement circulaire 22 po	Piètement carré 18,5 po			
Circulaire ○ Les dimensions nominales de la plaque support sont indiquées par les 4 ^e et 5 ^e caractères du numéro de modèle du piètement												
24 po dia	GRBTP24_	GRB22H26	GSB19H26	GRB22	GSB19	GRB22H35	GSB19H35	GRB22H41	GSB19H41	1	1	Q2 uniquement
30 po dia	GRBTP30_	GRB22H26	GSB19H26	GRB22	GSB19	GRB22H35	GSB19H35	GRB22H41	GSB19H41	1	1	Q2 uniquement
36 po dia	GRBTP36_	GRB22H26	GSB19H26	GRB22	GSB19	GRB22H35	GSB19H35	GRB22H41	GSB19H41	1	1	Q2 uniquement
42 po dia	GRBTP42_	s.o.	s.o.	GRB28	GSB23	s.o.	s.o.	s.o.	s.o.	1	1	Aucune
48 po dia	GRBTP48_	s.o.	s.o.	GRB28	GSB23	s.o.	s.o.	s.o.	s.o.	1	1	Aucune
54 po dia	GRBTP54_	s.o.	s.o.	GRB34	GSB28	s.o.	s.o.	s.o.	s.o.	1	1	Aucune
60 po dia	GRBTP60_	s.o.	s.o.	GRB34	GSB28	s.o.	s.o.	s.o.	s.o.	1	1	Aucune
Carrée □												
24 po ²	GSBTP24_	GRB22H26	GSB19H26	GRB22	GSB19	GRB22H35	GSB19H35	GRB22H41	GSB19H41	1	1	Q2 uniquement
30 po ²	GSBTP30_	GRB22H26	GSB19H26	GRB22	GSB19	GRB22H35	GSB19H35	GRB22H41	GSB19H41	1	1	Q2 uniquement
36 po ²	GSBTP36_	GRB22H26	GSB19H26	GRB22	GSB19	GRB22H35	GSB19H35	GRB22H41	GSB19H41	1	1	Q2 uniquement
42 po ²	GSBTP42_	s.o.	s.o.	GRB28	GSB23	s.o.	s.o.	s.o.	s.o.	1	1	Aucune
Rectangulaire ▭												
30x24	GSBTP2430_	GRB22H26	GSB19H26	GRB22	GSB19	GRB22H35	GSB19H35	GRB22H41	GSB19H41	1	1	Q2 uniquement
36x24	GSBTP2436_	GRB22H26	GSB19H26	GRB22	GSB19	GRB22H35	GSB19H35	GRB22H41	GSB19H41	1	1	Q2 uniquement
36x30	GSBTP3036_	GRB22H26	GSB19H26	GRB22	GSB19	GRB22H35	GSB19H35	GRB22H41	GSB19H41	1	1	Q2 uniquement
42x30	GSBTP3042_	s.o.	s.o.	GRB28	GSB23	s.o.	s.o.	s.o.	s.o.	1	1	Aucune
42x36	GSBTP3642_	s.o.	s.o.	GRB28	GSB23	s.o.	s.o.	s.o.	s.o.	1	1	Aucune
60x24	GRT5STP_	GRB22H26	GSB19H26	s.o.	s.o.	GRB22H35	GSB19H35	GRB22H41	GSB19H41	2	1	Centre : E2, R2, T2, FOG2
66x24	GRT5HSTP_	GRB22H26	GSB19H26	s.o.	s.o.	GRB22H35	GSB19H35	GRB22H41	GSB19H41	2	1	
72x24	GRT6STP_	GRB22H26	GSB19H26	s.o.	s.o.	GRB22H35	GSB19H35	GRB22H41	GSB19H41	2	1	
84x24	GRT7STP_	GRB22H26	GSB19H26	s.o.	s.o.	GRB22H35	GSB19H35	GRB22H41	GSB19H41	2	1	3 emplacements - gauche/centre/droite
96x24	GRT8STP_	GRB22H26	GSB19H26	s.o.	s.o.	GRB22H35	GSB19H35	GRB22H41	GSB19H41	2	1	
60x30	GRT5NTP_	GRB22H26	GSB19H26	GRB22	GSB19	GRB22H35	GSB19H35	GRB22H41	GSB19H41	2	1	Centre: E2, R2, T2, FOG2
60x36	GRT5TP_	GRB22H26	GSB19H26	GRB22	GSB19	GRB22H35	GSB19H35	GRB22H41	GSB19H41	2	1	
66x30	GRT5NHTP_	GRB22H26	GSB19H26	GRB22	GSB19	GRB22H35	GSB19H35	GRB22H41	GSB19H41	2	1	
66x36	GRT5HTP_	GRB22H26	GSB19H26	GRB22	GSB19	GRB22H35	GSB19H35	GRB22H41	GSB19H41	2	1	
72x30	GRT6NTP_	GRB22H26	GSB19H26	GRB22	GSB19	GRB22H35	GSB19H35	GRB22H41	GSB19H41	2	1	
72x36	GRT6TP_	GRB22H26	GSB19H26	GRB22	GSB19	GRB22H35	GSB19H35	GRB22H41	GSB19H41	2	1	
84x30	GRT7NTP_	GRB22H26	GSB19H26	GRB22	GSB19	GRB22H35	GSB19H35	GRB22H41	GSB19H41	2	1	3 emplacements - gauche/centre/droite E1/2/3, R1/2/3, T1/2/3, FOG1/2/3
84x36	GRT7TP_	GRB22H26	GSB19H26	GRB22	GSB19	GRB22H35	GSB19H35	GRB22H41	GSB19H41	2	1	
96x30	GRT8NTP_	GRB22H26	GSB19H26	GRB22	GSB19	GRB22H35	GSB19H35	GRB22H41	GSB19H41	2	1	
96x36	GRT8TP_	GRB22H26	GSB19H26	GRB22	GSB19	GRB22H35	GSB19H35	GRB22H41	GSB19H41	2	1	
96x42	GRT8MTP_	s.o.	s.o.	GRB28	GSB23	s.o.	s.o.	s.o.	s.o.	2	1	
96x48	GRT8WTP_	s.o.	s.o.	GRB28	GSB23	s.o.	s.o.	s.o.	s.o.	2	1	
120x48	GRT10WTP_	s.o.	s.o.	GRB28	GSB23	s.o.	s.o.	s.o.	s.o.	3	2	Chaque extrémité : E1, E3, R1, R3, T1, T3, FOG1, FOG3
144x48	GRT12WTP_	s.o.	s.o.	GRB28	GSB23	s.o.	s.o.	s.o.	s.o.	3	2	

CHOIX DE PIÉTEMENTS ET SURFACES DE TRAVAIL CORRESPONDANTES										MODULES ALIMENTATION		
Forme / taille de la table	Modèle	Hauteur salon 27 po		Hauteur assise 28,5 po		Hauteur comptoir 3 po		Hauteur bar 41,5 po		N ^{bre} de piétements	N ^{bre} de pièces - dessous	Découpes pour bloc d'alimentation et passe-câbles possibles
		Piètement circulaire 22po 	Piètement carré 18,5po 	Piètement circulaire 22, 28, 34 po 	Piètement carré 18,5, 22,5, 28,5 po 	Piètement circulaire 22 po 	Piètement carré 18,5 po 	Piètement circulaire 22 po 	Piètement carré 18,5 po 			
Piste de course  Les dimensions nominales de la plaque support sont indiquées par les 4 ^e et 5 ^e caractères du numéro de modèle du piètement												
60X24	GRC5STP_	GRB22H26	GSB19H26	s.o.	s.o.	GRB22H35	GSB19H35	GRB22H41	GSB19H41	2	1	Centre: E2, R2, T2, FOG2
66X24	GRC5HSTP_	GRB22H26	GSB19H26	s.o.	s.o.	GRB22H35	GSB19H35	GRB22H41	GSB19H41	2	1	
72X24	GRC6STP_	GRB22H26	GSB19H26	s.o.	s.o.	GRB22H35	GSB19H35	GRB22H41	GSB19H41	2	1	
84X24	GRC7STP_	GRB22H26	GSB19H26	s.o.	s.o.	GRB22H35	GSB19H35	GRB22H41	GSB19H41	2	1	3 emplacements - gauche/centre/droite
96X24	GRC8STP_	GRB22H26	GSB19H26	s.o.	s.o.	GRB22H35	GSB19H35	GRB22H41	GSB19H41	2	1	
60x30	GRC5NTP_	GRB22H26	GSB19H26	GRB22	GSB19	GRB22H35	GSB19H35	GRB22H41	GSB19H41	2	1	Centre: E2, R2, T2, FOG2
60X36	GRC5TP_	GRB22H26	GSB19H26	GRB22	GSB19	GRB22H35	GSB19H35	GRB22H41	GSB19H41	2	1	
66x30	GRC5NHTP_	GRB22H26	GSB19H26	GRB22	GSB19	GRB22H35	GSB19H35	GRB22H41	GSB19H41	2	1	
66X36	GRC5HTP_	GRB22H26	GSB19H26	GRB22	GSB19	GRB22H35	GSB19H35	GRB22H41	GSB19H41	2	1	
72x30	GRC6NTP_	GRB22H26	GSB19H26	GRB22	GSB19	GRB22H35	GSB19H35	GRB22H41	GSB19H41	2	1	
72x36	GRC6TP_	GRB22H26	GSB19H26	GRB22	GSB19	GRB22H35	GSB19H35	GRB22H41	GSB19H41	2	1	
84x30	GRC7NTP_	GRB22H26	GSB19H26	GRB22	GSB19	GRB22H35	GSB19H35	GRB22H41	GSB19H41	2	1	3 emplacements - gauche/centre/droite E1/2/3, R1/2/3, T1/2/3, FOG1/2/3
84x36	GRC7TP_	GRB22H26	GSB19H26	GRB22	GSB19	GRB22H35	GSB19H35	GRB22H41	GSB19H41	2	1	
96x30	GRC8NTP_	GRB22H26	GSB19H26	GRB22	GSB19	GRB22H35	GSB19H35	GRB22H41	GSB19H41	2	1	
96x36	GRC8TP_	GRB22H26	GSB19H26	GRB22	GSB19	GRB22H35	GSB19H35	GRB22H41	GSB19H41	2	1	
96x42	GRC8MTP_	s.o.	s.o.	GRB28	GSB23	s.o.	s.o.	s.o.	s.o.	2	1	
96x48	GRC8WTP_	s.o.	s.o.	GRB28	GSB23	s.o.	s.o.	s.o.	s.o.	2	1	
120x48	GRC10WTP_	s.o.	s.o.	GRB28	GSB23	s.o.	s.o.	s.o.	s.o.	3	2	Chaque extrémité : E1, E3, R1, R3, T1, T3, FOG1, FOG3
144x48	GRC12WTP_	s.o.	s.o.	GRB28	GSB23	s.o.	s.o.	s.o.	s.o.	3	2	
Bateau 												
60x30	GBT5NTP_	GRB22H26	GSB19H26	GRB22	GSB19	GRB22H35	GSB19H35	GRB22H41	GSB19H41	2	1	Centre: E2, R2, T2, FOG2
60X36	GBT5TP_	GRB22H26	GSB19H26	GRB22	GSB19	GRB22H35	GSB19H35	GRB22H41	GSB19H41	2	1	
66x30	GBT5NHTP_	GRB22H26	GSB19H26	GRB22	GSB19	GRB22H35	GSB19H35	GRB22H41	GSB19H41	2	1	
66X36	GBT5HTP_	GRB22H26	GSB19H26	GRB22	GSB19	GRB22H35	GSB19H35	GRB22H41	GSB19H41	2	1	
72x30	GBT6NTP_	GRB22H26	GSB19H26	GRB22	GSB19	GRB22H35	GSB19H35	GRB22H41	GSB19H41	2	1	
72x36	GBT6TP_	GRB22H26	GSB19H26	GRB22	GSB19	GRB22H35	GSB19H35	GRB22H41	GSB19H41	2	1	
84x30	GBT7NTP_	GRB22H26	GSB19H26	GRB22	GSB19	GRB22H35	GSB19H35	GRB22H41	GSB19H41	2	1	3 emplacements - gauche/centre/droite E1/2/3, R1/2/3, T1/2/3, FOG1/2/3
84x36	GBT7TP_	GRB22H26	GSB19H26	GRB22	GSB19	GRB22H35	GSB19H35	GRB22H41	GSB19H41	2	1	
96x30	GBT8NTP_	GRB22H26	GSB19H26	GRB22	GSB19	GRB22H35	GSB19H35	GRB22H41	GSB19H41	2	1	
96x36	GBT8TP_	GRB22H26	GSB19H26	GRB22	GSB19	GRB22H35	GSB19H35	GRB22H41	GSB19H41	2	1	
96X42	GBT8MTP_	s.o.	s.o.	GRB28	GSB23	s.o.	s.o.	s.o.	s.o.	2	1	
96x48	GBT8WTP_	s.o.	s.o.	GRB28	GSB23	s.o.	s.o.	s.o.	s.o.	2	1	
120x48	GBT10WTP_	s.o.	s.o.	GRB28	GSB23	s.o.	s.o.	s.o.	s.o.	3	2	Chaque extrémité : E1, E3, R1, R2, T1, T2, FOG1, FOG3
144x48	GBT12WTP_	s.o.	s.o.	GRB28	GSB23	s.o.	s.o.	s.o.	s.o.	3	2	

CHOIX DE PIÉTEMENTS ET SURFACES DE TRAVAIL CORRESPONDANTES						MODULES ALIMENTATION		
Forme / taille de la table	Modèle	Colonne centrée 25,5 po H		Colonne excentrée 25,5 po H		N ^{bre} de piétements	N ^{bre} de pièces - dessus	Découpes pour bloc d'alimentation possibles
		Piètement circulaire 14po colonne centrée 	Piètement carré 12,5po colonne centrée 	Piètement circulaire s.o.	Piètement carré 12,5po colonne excentrée 			
Circulaire <input type="radio"/> Les dimensions nominales de la plaque support sont indiquées par les 4 ^e et 5 ^e caractères du numéro de modèle du piètement								
16,5 po dia	GRBTP16_	GRB14H25	GSB13H25	s.o.	s.o.	1	1	Aucune
20 po dia	GRBTP20_	GRB14H25	GSB13H25	s.o.	s.o.	1	1	Aucune
22 po dia	GRBTP22_	GRB14H25	GSB13H25	s.o.	s.o.	1	1	Aucune
16,5 po dia	GRBOTP16_	s.o.	s.o.	s.o.	GSOB13H25	1	1	Aucune
20 po dia	GRBOTP20_	s.o.	s.o.	s.o.	GSOB13H25	1	1	Aucune
22 po dia	GRBOTP22_	s.o.	s.o.	s.o.	GSOB13H25	1	1	Aucune
Carrée <input type="checkbox"/>								
16,5 po x 16,5 po	GSBTP16_	GRB14H25	GSB13H25	s.o.	s.o.	1	1	Aucune
20 po x 20 po	GSBTP20_	GRB14H25	GSB13H25	s.o.	s.o.	1	1	Aucune
22 po x 22 po	GSBTP22_	GRB14H25	GSB13H25	s.o.	s.o.	1	1	Aucune
16,5 po x 16,5 po	GSBOTP16_	s.o.	s.o.	s.o.	GSOB13H25	1	1	Aucune
20 po x 20 po	GSBOTP20_	s.o.	s.o.	s.o.	GSOB13H25	1	1	Aucune
22 po x 22 po	GSBOTP22_	s.o.	s.o.	s.o.	GSOB13H25	1	1	Aucune
Rectangulaire <input type="checkbox"/>								
16 po x 20 po	GSBTP1620_	GRB14H25	GSB13H25	s.o.	s.o.	1	1	Aucune
16 po x 22 po	GSBTP1622_	GRB14H25	GSB13H25	s.o.	s.o.	1	1	Aucune
16 po x 20 po	GSBOT1620_	s.o.	s.o.	s.o.	GSOB13H25	1	1	Aucune
16 po x 22 po	GSBOT1622_	s.o.	s.o.	s.o.	GSOB13H25	1	1	Aucune
CHOIX DE PIÉTEMENTS ET SURFACES DE TRAVAIL CORRESPONDANTES						MODULES ALIMENTATION		
Forme / taille de la table	Modèle	Table de salon 16 po H		Table de bout 22 po H		N ^{bre} de piétements	N ^{bre} de pièces - dessus	Découpes pour bloc d'alimentation possibles
		Piètement circulaire 22po 	Piètement carré 18,5po 	Piètement circulaire 22po 	Piètement carré 18,5po 			
Tables de salon circulaires/carrées <input type="radio"/> Les dimensions nominales de la plaque support sont indiquées par les 4 ^e et 5 ^e caractères du numéro de modèle du piètement								
24 po dia	GRBTP24_	GRB22H15	GSB19H15	GRB22H21	GSB19H21	1	1	Q2 uniquement
30 po dia	GRBTP30_	GRB22H15	GSB19H15	GRB22H21	GSB19H21	1	1	Q2 uniquement
36 po dia	GRBTP36_	GRB22H15	GSB19H15	GRB22H21	GSB19H21	1	1	Q2 uniquement
Tables de bout circulaires/carrées <input type="checkbox"/>								
24 po x 24 po	GSBTP24_	GRB22H15	GSB19H15	GRB22H21	GSB19H21	1	1	Q2 uniquement
30 po x 30 po	GSBTP30_	GRB22H15	GSB19H15	GRB22H21	GSB19H21	1	1	Q2 uniquement
36 po x 36 po	GSBTP36_	GRB22H15	GSB19H15	GRB22H21	GSB19H21	1	1	Q2 uniquement

TABLES CIRCULAIRES POUR PIÉTEMENT CENTRÉ

MODÈLE	DIMENSIONS	POIDS/LB	VOLUME/P ³	PRIX	STRATIFIÉ+	GRADE 2	R3+	KS+
L x P x H								
Mélamine thermosoudé, chant plat ⁽¹⁾								
GRBTP16	16.5 x - x 1	6	0.3	188\$	80\$	S.O.	S.O.	S.O.
GRBTP20	20 x - x 1	9	0.5	206\$	89\$	S.O.	S.O.	S.O.
GRBTP22	22 x - x 1	9	0.5	206\$	89\$	S.O.	S.O.	S.O.
Stratifié haute pression, chant à arête vive								
GRBTP16LK	16.5 x - x 1.19	7.5	1	537\$	S.O.	S.O.	S.O.	S.O.
GRBTP20LK	20 x - x 1.19	11	1.5	608\$	S.O.	S.O.	S.O.	S.O.
GRBTP22LK	22 x - x 1.19	11	2	660\$	S.O.	S.O.	S.O.	S.O.
Placage ⁽²⁾								
GRBTP16V	16.5 x - x 1.19	7.5	1	809\$	S.O.	S.O.	S.O.	77\$
GRBTP20V	20 x - x 1.19	11	1.5	875\$	S.O.	S.O.	S.O.	77\$
GRBTP22V	22 x - x 1.19	11	2	942\$	S.O.	S.O.	S.O.	77\$
Surface solide, chant plat ⁽³⁾								
GRBTP16SF	16.5 x - x 1.25	11	0.6	1689\$	S.O.	88\$	S.O.	S.O.
GRBTP20SF	20 x - x 1.25	16	1	1982\$	S.O.	118\$	S.O.	S.O.
GRBTP22SF	22 x - x 1.25	20	1	2077\$	S.O.	171\$	S.O.	S.O.
Surface solide, chant à arête vive ⁽³⁾								
GRBTP16SK	16.5 x - x 1.25	11	0.6	1789\$	S.O.	100\$	S.O.	S.O.
GRBTP20SK	20 x - x 1.25	16	1	2088\$	S.O.	123\$	S.O.	S.O.
GRBTP22SK	22 x - x 1.25	20	1	2188\$	S.O.	176\$	S.O.	S.O.



Dessus circulaires pour portables, pour piétement centré

Piètements à utiliser avec les dessus ci-dessus : piétement circulaire GRB14H25 ou piétement carré GSB13H25 avec colonne centrée. Les dessus sont munis de douilles en métal pour faciliter le montage au piétement. Un piétement requis.

TABLES CARRÉES POUR PIÉTEMENT CENTRÉ

Mélamine thermosoudé, chant plat ⁽¹⁾⁽⁴⁾								
GSBTP16	16.5 x 16.5 x 1	7	0.3	188\$	80\$	S.O.	18.80\$	S.O.
GSBTP20	20 x 20 x 1	11	0.5	206\$	89\$	S.O.	20.60\$	S.O.
GSBTP22	22 x 22 x 1	13	0.5	206\$	89\$	S.O.	20.60\$	S.O.
Stratifié haute pression, chant à arête vive								
GSBTP16LK	16.5 x 16.5 x 1.19	8.5	1	359\$	S.O.	S.O.	S.O.	S.O.
GSBTP20LK	20 x 20 x 1.19	13	1.5	450\$	S.O.	S.O.	S.O.	S.O.
GSBTP22LK	22 x 22 x 1.19	16	2	491\$	S.O.	S.O.	S.O.	S.O.
Placage ⁽²⁾								
GSBTP16V	16.5 x 16.5 x 1.19	8.5	1	461\$	S.O.	S.O.	S.O.	72\$
GSBTP20V	20 x 20 x 1.19	13	1.5	578\$	S.O.	S.O.	S.O.	87\$
GSBTP22V	22 x 22 x 1.19	16	2	635\$	S.O.	S.O.	S.O.	97\$
Surface solide, chant plat ⁽³⁾⁽⁴⁾								
GSBTP16SF	16.5 x 16.5 x 1.25	14	0.6	1447\$	S.O.	83\$	206\$	S.O.
GSBTP20SF	20 x 20 x 1.25	21	1	1736\$	S.O.	123\$	206\$	S.O.
GSBTP22SF	22 x 22 x 1.25	26	1	1829\$	S.O.	147\$	206\$	S.O.
Surface solide, chant à arête vive ⁽³⁾⁽⁴⁾								
GSBTP16SK	16.5 x 16.5 x 1.25	14	0.6	1789\$	S.O.	100\$	206\$	S.O.
GSBTP20SK	20 x 20 x 1.25	21	1	2088\$	S.O.	130\$	206\$	S.O.
GSBTP22SK	22 x 22 x 1.25	26	1	2188\$	S.O.	176\$	206\$	S.O.

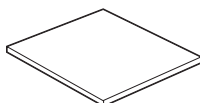

Dessus carrés pour portables, pour piétement centré

Piètements à utiliser avec les dessus ci-dessus : piétement circulaire GRB14H25 ou piétement carré GSB13H25 avec colonne centrée. Les dessus sont munis de douilles en métal pour faciliter le montage au piétement. Un piétement requis.

À préciser	Options	Piètements applicables
Fini - dessus	Stratifié HP ⁽¹⁾	GRB14H25 - circulaire
Fini - chant ⁽¹⁾	Chant à arête vive ⁽²⁾	GSB13H25 - carré
	Surface solid grade 2 ⁽³⁾	
	Coins arrondis 3 po ⁽⁴⁾	

TABLES RECTANGULAIRES POUR PIÉTEMENT CENTRÉ

MODÈLE DIMENSIONS POIDS/LB VOLUME/PI³ PRIX STRATIFIÉ+ GRADE 2 R3+ KS+

L x P x H

Mélamine thermosoudé, chant plat ^{(1) (4)}

GSBTP1620	16 x 20 x 1	9	0.4	206\$	89\$	S.O.	20.60\$	S.O.
GSBTP1622	16 x 22 x 1	11	0.5	206\$	89\$	S.O.	20.60\$	S.O.

Stratifié haute pression, chant à arête vive

GSBTP1620LK	20 x 16 x 1.19	11	1	461\$	S.O.	S.O.	S.O.	S.O.
GSBTP1622LK	22 x 16 x 1.19	13	1.5	506\$	S.O.	S.O.	S.O.	S.O.

Placage ⁽²⁾

GSBTP1620V	20 x 16 x 1.19	11	1	568\$	S.O.	S.O.	S.O.	87\$
GSBTP1622V	22 x 16 x 1.19	13	1.5	624\$	S.O.	S.O.	S.O.	92\$

Surface solide, chant plat ^{(3) (4)}

GSBTP1620SF	16 x 20 x 1.25	17	0.8	1606\$	S.O.	100\$	206\$	S.O.
GSBTP1622SF	16 x 22 x 1.25	19	0.8	1629\$	S.O.	106\$	206\$	S.O.

Surface solide, chant à arête vive ^{(3) (4)}

GSBTP1620SK	16 x 20 x 1.25	17	0.8	1929\$	S.O.	123\$	206\$	S.O.
GSBTP1622SK	16 x 22 x 1.25	19	0.8	1965\$	S.O.	141\$	206\$	S.O.

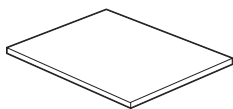

Dessus rectangulaires pour portables, pour piétement centré

Piètements à utiliser avec les dessus ci-dessus : piétement circulaire GRB14H25 ou piétement carré GSB13H25 avec colonne centrée. Les dessus sont munis de douilles en métal pour faciliter le montage au piétement. Un piétement requis.

TABLES CIRCULAIRES POUR PIÉTEMENT EXCENTRÉ

Mélamine thermosoudé, chant plat ⁽¹⁾

GRBTP16	16.5 x - x 1	6	0.3	188\$	80\$	S.O.	S.O.	S.O.
GRBTP20	20 x - x 1	9	0.5	206\$	89\$	S.O.	S.O.	S.O.
GRBTP22	22 x - x 1	11	0.7	206\$	89\$	S.O.	S.O.	S.O.

Stratifié haute pression, chant à arête vive

GRBTP16LK	16.5 x - x 1.19	8	1	537\$	S.O.	S.O.	S.O.	S.O.
GRBTP20LK	20 x - x 1.19	13	1.5	608\$	S.O.	S.O.	S.O.	S.O.
GRBTP22LK	22 x - x 1.19	16	2	660\$	S.O.	S.O.	S.O.	S.O.

Placage ⁽²⁾

GRBTP16V	16.5 x - x 1.19	8	1	809\$	S.O.	S.O.	S.O.	77\$
GRBTP20V	20 x - x 1.19	13	1.5	875\$	S.O.	S.O.	S.O.	77\$
GRBTP22V	22 x - x 1.19	16	2	942\$	S.O.	S.O.	S.O.	77\$

Surface solide, chant plat ⁽³⁾

GRBTP16SF	16.5 x - x 1.25	11	0.6	1689\$	S.O.	88\$	S.O.	S.O.
GRBTP20SF	20 x - x 1.25	16	1	1982\$	S.O.	118\$	S.O.	S.O.
GRBTP22SF	22 x - x 1.25	20	1	2077\$	S.O.	171\$	S.O.	S.O.

Surface solide, chant à arête vive ⁽³⁾

GRBTP16SK	16.5 x - x 1.25	11	0.6	1789\$	S.O.	100\$	S.O.	S.O.
GRBTP20SK	20 x - x 1.25	16	1	2088\$	S.O.	123\$	S.O.	S.O.
GRBTP22SK	22 x - x 1.25	20	1	2188\$	S.O.	176\$	S.O.	S.O.



Dessus circulaires pour portables, pour piétement excentré

Piétement à utiliser avec les dessus ci-dessus : piétement carré GSOB13H25 avec colonne excentrée. Les dessus sont munis de douilles en métal pour faciliter le montage au piétement. Un piétement requis.

À préciser

Fini - dessus
Fini - chant ⁽¹⁾

Options

Stratifié HP ⁽¹⁾
Chant à arête vive ⁽²⁾
Surface solid grade 2 ⁽³⁾
Coins arrondis 3 po ⁽⁴⁾

Piètements applicables

GRB14H25 - circulaire
GSB13H25 - carré
GSOB13H25 - carré excentré

TABLES CARRÉES POUR PIÉTEMENT EXCENTRÉ

MODÈLE	DIMENSIONS	POIDS/LB	VOLUME/PI ³	PRIX	STRATIFIÉ+	GRADE 2	R3+	KS+
--------	------------	----------	------------------------	------	------------	---------	-----	-----

L x P x H

Mélamine thermosoudé, chant plat ⁽¹⁾⁽⁴⁾

GSBOTP16	16.5 x 16.5 x 1	7	0.3	188\$	80\$	S.O.	18.80\$	S.O.
GSBOTP20	20 x 20 x 1	11	0.5	206\$	89\$	S.O.	20.60\$	S.O.
GSBOTP22	22 x 22 x 1	13	0.7	206\$	89\$	S.O.	20.60\$	S.O.

Stratifié haute pression, chant à arête vive

GSBOTP16LK	16.5 x 16.5 x 1.19	8.5	1	359\$	S.O.	S.O.	S.O.	S.O.
GSBOTP20LK	20 x 20 x 1.19	13	1.5	450\$	S.O.	S.O.	S.O.	S.O.
GSBOTP22LK	22 x 22 x 1.19	16	2	491\$	S.O.	S.O.	S.O.	S.O.

Placage ⁽²⁾

GSBOTP16V	16.5 x 16.5 x 1.19	8.5	1	461\$	S.O.	S.O.	S.O.	72\$
GSBOTP20V	20 x 20 x 1.19	13	1.5	578\$	S.O.	S.O.	S.O.	87\$
GSBOTP22V	22 x 22 x 1.19	16	2	635\$	S.O.	S.O.	S.O.	97\$

Surface solide, chant plat ⁽³⁾⁽⁴⁾

GSBOTP16SF	16.5 x 16.5 x 1.25	14	0.6	1447\$	S.O.	83\$	206\$	S.O.
GSBOTP20SF	20 x 20 x 1.25	21	1	1736\$	S.O.	123\$	206\$	S.O.
GSBOTP22SF	22 x 22 x 1.25	26	1	1829\$	S.O.	147\$	206\$	S.O.

Surface solide, chant à arête vive ⁽³⁾⁽⁴⁾

GSBOTP16SK	16.5 x 16.5 x 1.25	14	0.6	1789\$	S.O.	100\$	206\$	S.O.
GSBOTP20SK	20 x 20 x 1.25	21	1	2088\$	S.O.	130\$	206\$	S.O.
GSBOTP22SK	22 x 22 x 1.25	26	1	2188\$	S.O.	176\$	206\$	S.O.

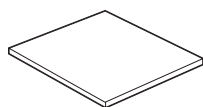

Dessus carrés pour portables, pour piétement excentré

Piétement à utiliser avec les dessus ci-dessus : piétement carré GSOB13H25 avec colonne excentrée.

Les dessus sont munis de douilles en métal pour faciliter le montage au piétement. Un piétement requis.

TABLES RECTANGULAIRES POUR PIÉTEMENT EXCENTRÉ

Mélamine thermosoudé, chant plat ⁽¹⁾⁽⁴⁾

GSBOT1620	16 x 20 x 1	9	0.4	210\$	91\$	S.O.	21\$	S.O.
GSBOT1622	16 x 22 x 1	11	0.5	210\$	91\$	S.O.	21\$	S.O.

Stratifié haute pression, chant à arête vive

GSBOT1620LK	20 x 16 x 1.19	11	1.5	461\$	S.O.	S.O.	S.O.	S.O.
GSBOT1622LK	22 x 16 x 1.19	13	2	506\$	S.O.	S.O.	S.O.	S.O.

Placage ⁽²⁾

GSBOT1620V	20 x 16 x 1.19	11	1.5	568\$	S.O.	S.O.	S.O.	87\$
GSBOT1622V	22 x 16 x 1.19	13	2	624\$	S.O.	S.O.	S.O.	92\$

Surface solide, chant plat ⁽³⁾⁽⁴⁾

GSBOT1620SF	16 x 20 x 1.25	17	0.8	1606\$	S.O.	100\$	206\$	S.O.
GSBOT1622SF	16 x 22 x 1.25	19	0.8	1629\$	S.O.	106\$	206\$	S.O.

Surface solide, chant à arête vive ⁽³⁾⁽⁴⁾

GSBOT1620SK	16 x 20 x 1.25	17	0.8	1929\$	S.O.	123\$	206\$	S.O.
GSBOT1622SK	16 x 22 x 1.25	19	0.8	1965\$	S.O.	141\$	206\$	S.O.

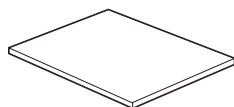

Dessus rectangulaires pour portables, pour piétement excentré

Piétement à utiliser avec les dessus ci-dessus : piétement carré GSOB13H25 avec colonne excentrée.

Les dessus sont munis de douilles en métal pour faciliter le montage au piétement. Un piétement requis.

À préciser

Fini- dessus
Fini - chant ⁽¹⁾

Options

Stratifié HP ⁽¹⁾
Chant à arête vive ⁽²⁾
Surface solid grade 2 ⁽³⁾
Coins arrondis 3 po ⁽⁴⁾

Piétement applicable

GSOB13H25 - carré

S TABLES SWAP^{MC}

PIÉTEMENTS POUR TABLES POUR PORTABLES	MODÈLE	DIMENSIONS	POIDS/LB	VOLUME/PI ³	PRIX	BCH / CHM	ACO / SBR
---------------------------------------	--------	------------	----------	------------------------	------	-----------	-----------

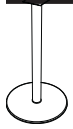

Piètement circulaire centré, 14 po

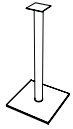

Piètement circulaire centré, 12,5 po

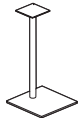

Piètement carré excentré, 12,5 po

	L x P x H						
GRB14H25	14 x - x 24.6	27	3.26	633\$	87\$	172\$	

GSB13H25	12.5 x 12.5 x 24.6	26	3.26	653\$	87\$	186\$	
----------	--------------------	----	------	--------------	-------------	--------------	--

GSOB13H25	12.5 x 12.5 x 24.6	26	3.26	653\$	87\$	186\$	
-----------	--------------------	----	------	--------------	-------------	--------------	--

Colonne de 1,5 po de diamètre. Le piètement lesté pour assurer un meilleur équilibre comprend une plaque supérieure et des patins réglables sur une course de 0,5 po pour tenir compte de surfaces inégales. Les vis sont comprises avec le piètement pour permettre de l'assujettir au dessus. Le piètement est offert dans des finis peints et plaqués indiqués à la page 323. Un supplément s'applique sur les finis plaqués.

À préciser
Fini

Options
Fini peint

DESSUS CIRCULAIRES, 24 PO - 36 PO L **MODÈLE** **DIMENSIONS** **POIDS/LB** **VOLUME/PI³** **PRIX** **STRATIFIÉ+** **GRADE 2** **R3+** **KS+**

L x P x H

Mélamine thermosoudé, chant plat ⁽¹⁾

GRBTP24	24 x - x 1	16	1	206\$	91\$	S.O.	S.O.	S.O.
GRBTP30	30 x - x 1	25	1.5	239\$	108\$	S.O.	S.O.	S.O.
GRBTP36	36 x - x 1	36	2	303\$	136\$	S.O.	S.O.	S.O.

Stratifié haute pression, chant à arête vive

GRBTP24LK	24 x - x 1.19	19	2	845\$	S.O.	S.O.	S.O.	S.O.
GRBTP30LK	30 x - x 1.19	30	3	1038\$	S.O.	S.O.	S.O.	S.O.
GRBTP36LK	36 x - x 1.19	43	4	1228\$	S.O.	S.O.	S.O.	S.O.

Placage ⁽²⁾

GRBTP24V	24 x - x 1.19	19	2	1008\$	S.O.	S.O.	S.O.	77\$
GRBTP30V	30 x - x 1.19	30	3	1202\$	S.O.	S.O.	S.O.	77\$
GRBTP36V	36 x - x 1.19	43	4	1407\$	S.O.	S.O.	S.O.	77\$

Surface solide, chant plat ⁽³⁾

GRBTP24SF	24 x - x 1.25	24	1.2	2130\$	S.O.	171\$	S.O.	S.O.
GRBTP30SF	29.8 x - x 1.25	37	1.8	2323\$	S.O.	235\$	S.O.	S.O.
GRBTP36SF	36 x - x 1.25	53	2.5	2970\$	S.O.	353\$	S.O.	S.O.

Surface solide, chant à arête vive ⁽³⁾

GRBTP24SK	24 x - x 1.25	24	1.2	2188\$	S.O.	183\$	S.O.	S.O.
GRBTP30SK	29.8 x - x 1.25	37	1.8	2411\$	S.O.	253\$	S.O.	S.O.
GRBTP36SK	36 x - x 1.25	53	2.5	3147\$	S.O.	376\$	S.O.	S.O.

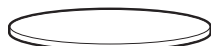

Dessus circulaires

Piètements à utiliser avec les dessus ci-dessus : piètements circulaires GRB22Hxx ou piètements carrés GSB19Hxx (15 po, 21 po, 26 po, 28 po, 35 po or 40.5 po H). Les dessus sont munis de douilles en métal pour faciliter le montage au piétement. Un piétement requis.

DESSUS CARRÉS, 24 PO - 36 PO L

Mélamine thermosoudé, chant plat ⁽¹⁾⁽⁴⁾

GSBTP24	24 x 24 x 1	20	1	206\$	91\$	S.O.	20.60\$	S.O.
GSBTP30	30 x 30 x 1	30	1.5	239\$	108\$	S.O.	23.90\$	S.O.
GSBTP36	36 x 36 x 1	44	2	303\$	136\$	S.O.	30.30\$	S.O.

Stratifié haute pression, chant à arête vive

GSBTP24LK	24 x 24 x 1.19	24	2	768\$	S.O.	S.O.	S.O.	S.O.
GSBTP30LK	30 x 30 x 1.19	36	3	834\$	S.O.	S.O.	S.O.	S.O.
GSBTP36LK	36 x 36 x 1.19	53	4	895\$	S.O.	S.O.	S.O.	S.O.

Placage ⁽²⁾

GSBTP24V	24 x 24 x 1.19	24	2	1038\$	S.O.	S.O.	S.O.	72\$
GSBTP30V	30 x 30 x 1.19	36	3	1100\$	S.O.	S.O.	S.O.	72\$
GSBTP36V	36 x 36 x 1.19	53	4	1166\$	S.O.	S.O.	S.O.	72\$

Surface solide, chant plat ⁽³⁾⁽⁴⁾

GSBTP24SF	24 x 24 x 1.25	30	1.2	1882\$	S.O.	176\$	206\$	S.O.
GSBTP30SF	29.8 x 29.8 x 1.25	47	1.8	2323\$	S.O.	235\$	206\$	S.O.
GSBTP36SF	36 x 36 x 1.25	68	2.5	3024\$	S.O.	288\$	206\$	S.O.

Surface solide, chant à arête vive ⁽³⁾⁽⁴⁾

GSBTP24SK	24 x 24 x 1.25	30	1.2	1942\$	S.O.	188\$	206\$	S.O.
GSBTP30SK	29.8 x 29.8 x 1.25	47	1.8	2912\$	S.O.	265\$	206\$	S.O.
GSBTP36SK	36 x 36 x 1.25	68	2.5	3606\$	S.O.	329\$	206\$	S.O.

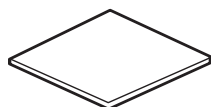

Dessus carrés

Piètements à utiliser avec les dessus ci-dessus : piètements circulaires GRB22Hxx ou piètements carrés GSB19Hxx (15 po, 21 po, 26 po, 28 po, 35 po or 40.5 po H). Les dessus sont munis de douilles en métal pour faciliter le montage au piétement. Un piétement requis.

À préciser
Fini- dessus
Fini - chant ⁽¹⁾

Options
Stratifié HP ⁽¹⁾ Chant à arête vive ⁽²⁾
Surface solid grade 2 ⁽³⁾
Coins arrondis 3 po ⁽⁴⁾
Découpe pour module monoprise Q2

Piètements applicables
Circulaires: GRB22H15, GRB22H21, GRB22H26, GRB22, GRB22H35, GRB22H41
Carrés: GSB19H15, GSB19H21, GSB19H26, GSB19, GSB19H35, GSB19H41

Accessoires
Modules monopprises

DESSUS RECTANGULAIRES, PETITS

MODÈLE DIMENSIONS POIDS/LB VOLUME/PI³ PRIX STRATIFIÉ+ GRADE 2 R3+ KS+

L x P x H

Mélamine thermosoudé, chant plat ^{(1) (4)}

GSBTP2430	30 x 24 x 1	20	0.91	235\$	103\$	s.o.	23.50\$	s.o.
GSBTP2436	36 x 24 x 1	24	1.08	271\$	117\$	s.o.	27.10\$	s.o.
GSBTP3036	36 x 30 x 1	31	1.34	297\$	128\$	s.o.	29.70\$	s.o.

Stratifié haute pression, chant à arête vive

GSBTP2430LK	30 x 24 x 1.19	24	2.5	768\$	s.o.	s.o.	s.o.	s.o.
GSBTP2436LK	36 x 24 x 1.19	29	3	895\$	s.o.	s.o.	s.o.	s.o.
GSBTP3036LK	36 x 30 x 1.19	37	3.5	942\$	s.o.	s.o.	s.o.	s.o.

Placage ⁽²⁾

GSBTP2430V	30 x 24 x 1.19	24	2.5	1038\$	s.o.	s.o.	s.o.	72\$
GSBTP2436V	36 x 24 x 1.19	29	3	1100\$	s.o.	s.o.	s.o.	72\$
GSBTP3036V	36 x 30 x 1.19	37	3.5	1166\$	s.o.	s.o.	s.o.	72\$

Surface solide, chant plat ^{(3) (4)}

GSBTP2430SF	24 x 29.8 x 1.25	38	1.8	2035\$	s.o.	176\$	206\$	s.o.
GSBTP2436SF	24 x 36 x 1.25	45	2.1	2295\$	s.o.	223\$	206\$	s.o.
GSBTP3036SF	29.8 x 36 x 1.25	57	2.1	2606\$	s.o.	248\$	206\$	s.o.

Surface solide, chant à arête vive ^{(3) (4)}

GSBTP2430SK	24 x 29.8 x 1.25	38	1.8	2453\$	s.o.	218\$	206\$	s.o.
GSBTP2436SK	24 x 36 x 1.25	45	2.1	2664\$	s.o.	271\$	206\$	s.o.
GSBTP3036SK	29.8 x 36 x 1.25	57	2.1	3006\$	s.o.	300\$	206\$	s.o.

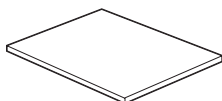

Dessus rectangulaires

Piètements à utiliser avec les dessus ci-dessus : piètements circulaires GRB22Hxx ou piètements carrés GSB19Hxx (15 po, 21 po, 26 po, 28 po, 35 po or 40.5 po H). Les dessus sont munis de douilles en métal pour faciliter le montage au piétement. Un piétement requis.

À préciser

Fini- dessus
Fini - chant ⁽¹⁾

Options

Stratifié HP ⁽¹⁾ Chant à arête vive ⁽²⁾
Surface solid grade 2 ⁽³⁾
Coins arrondis 3 po ⁽⁴⁾
Découpe pour module monoprise Q2

Piètements applicables

Circulaires: GRB22H15, GRB22H21, GRB22H26, GRB22, GRB22H35, GRB22H41
Carrés: GSB19H15, GSB19H21, GSB19H26, GSB19, GSB19H35, GSB19H41

Accessoires

Modules monopprises

PIÉTEMENTS POUR DESSUS 24 PO - 36 PO L MODÈLE DIMENSIONS POIDS/LB VOLUME/PI³ PRIX BCH / CHM ACO / SBR

L x P x H

CES PIÉTEMENTS CONVIENNENT POUR LES DESSUS DES PAGES 333-334:

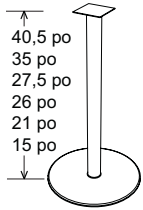

Piédements circulaires, 22 po dia ⁽¹⁾

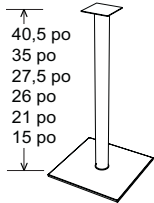

Piédements circulaires, 18,5 po dia ⁽¹⁾

GRB22H15	22 x - x 15	47.6	4.69	793\$	147\$	211\$
GRB22H21	22 x - x 21	48.6	6.45	793\$	147\$	211\$
GRB22H26	22 x - x 26	55	8.63	793\$	147\$	221\$
GRB22	22 x - x 27.5	55	9.33	793\$	147\$	221\$
GRB22H35	22 x - x 35	57.1	12	831\$	164\$	253\$
GRB22H41	22 x - x 40.5	58.3	14	844\$	171\$	259\$

GRB22H15 - hauteur table de salon **GRB22H26** - hauteur salon **GRB22H35** - hauteur comptoir
GRB22H21 - hauteur table de bout **GRB22** - hauteur assise **GRB22H41** - hauteur bar

GSB19H15	18.5 x 18.5 x 15	43.7	3.52	857\$	136\$	204\$
GSB19H21	18.5 x 18.5 x 21	44.8	4.84	857\$	136\$	204\$
GSB19H26	18.5 x 18.5 x 26	50	5.94	857\$	136\$	212\$
GSB19	18.5 x 18.5 x 27.5	50	6.06	857\$	136\$	212\$
GSB19H35	18.5 x 18.5 x 35	51.8	7.52	906\$	151\$	262\$
GSB19H41	18.5 x 18.5 x 40.5	53.2	8.77	937\$	166\$	267\$

GSB19H15 - hauteur table de salon **GRB19H26** - hauteur salon **GRB19H35** - hauteur comptoir
GSB19H21 - hauteur table de bout **GRB19** - hauteur assise **GRB19H41** - hauteur bar

Les piédements sont expédiés entièrement montés et munis de patins réglables sur une course de 0,5 po. Des vis sont comprises avec le piédement en fonction du dessus. La plaque supérieure du piédement et le piédement comportent une ouverture pour un module monoprise (prise simple ou un port USB) unique (vendus séparément). Le piédement est offert dans des finis peints et plaqués indiqués à la page 323. Un supplément s'applique sur les finis plaqués

À préciser _____ **Options** _____
 Fini _____ Fini peint ⁽¹⁾ _____

DESSUS CIRCULAIRES, 42 PO - 48 PO L

MODÈLE DIMENSIONS POIDS/LB VOLUME/PI3 PRIX STRATIFIÉ+ GRADE 2 R3+ KS+

L x P x H

Mélamine thermosoudé, chant plat ⁽¹⁾

GRBTP42	42 x - x 1	44	2.5	424\$	174\$	S.O.	S.O.	S.O.
GRBTP48	48 x - x 1	56	3	452\$	188\$	S.O.	S.O.	S.O.

Stratifié haute pression, chant à arête vive

GRBTP42LK	42 x - x 1.19	53	5	1432\$	S.O.	S.O.	S.O.	S.O.
GRBTP48LK	48 x - x 1.19	67	6.5	1637\$	S.O.	S.O.	S.O.	S.O.

Placage ⁽²⁾

GRBTP42V	42 x - x 1.19	53	5	1718\$	S.O.	S.O.	S.O.	72\$
GRBTP48V	48 x - x 1.19	67	6.5	1965\$	S.O.	S.O.	S.O.	81\$

Surface solide, chant plat ⁽³⁾

GRBTP42SF	42 x - x 1.25	73	3.4	4029\$	S.O.	453\$	S.O.	S.O.
GRBTP48SF	48 x - x 1.25	95	4.3	4588\$	S.O.	576\$	S.O.	S.O.

Surface solide, chant à arête vive ⁽³⁾

GRBTP42SK	42 x - x 1.25	73	3.4	4242\$	S.O.	506\$	S.O.	S.O.
GRBTP48SK	48 x - x 1.25	95	4.3	5117\$	S.O.	641\$	S.O.	S.O.



Dessus circulaires

Piètements à utiliser avec les dessus ci-dessus : piètement circulaire GRB28 ou piètement carré GSB23 (28 po H). Les dessus sont munis de douilles en métal pour faciliter le montage au piètement. Un piètement requis.

DESSUS CARRÉS/RECTANGULAIRES, 42 PO L

Mélamine thermosoudé, chant plat ^{(1) (4)}

GSBTP3042	42 x 30 x 1	36	1.55	392\$	169\$	S.O.	39.20\$	S.O.
GSBTP3642	42 x 36 x 1	43	1.86	421\$	182\$	S.O.	42.10\$	S.O.
GSBTP42	42 x 42 x 1	58	2.5	424\$	174\$	S.O.	42.40\$	S.O.

Stratifié haute pression, chant à arête vive

GSBTP3042LK	42 x 30 x 1.19	43	4	1013\$	S.O.	S.O.	S.O.	S.O.
GSBTP3642LK	42 x 36 x 1.19	52	4.5	1075\$	S.O.	S.O.	S.O.	S.O.
GSBTP42LK	42 x 42 x 1.19	70	5	1120\$	S.O.	S.O.	S.O.	S.O.

Placage ⁽²⁾

GSBTP3042V	42 x 30 x 1.19	43	4	1274\$	S.O.	S.O.	S.O.	56\$
GSBTP3642V	42 x 36 x 1.19	52	4.5	1330\$	S.O.	S.O.	S.O.	66\$
GSBTP42V	42 x 42 x 1.19	70	5	1560\$	S.O.	S.O.	S.O.	72\$

Surface solide, chant plat ^{(3) (4)}

GSBTP3042SF	29.8 x 42 x 1.25	66	2.9	2736\$	S.O.	300\$	206\$	S.O.
GSBTP3642SF	36 x 42 x 1.25	79	2.9	3511\$	S.O.	400\$	206\$	S.O.
GSBTP42SF	42 x 42 x 1.25	92	3.4	3659\$	S.O.	436\$	206\$	S.O.

Surface solide, chant à arête vive ^{(3) (4)}

GSBTP3042SK	29.8 x 42 x 1.25	66	2.9	3205\$	S.O.	353\$	206\$	S.O.
GSBTP3642SK	36 x 42 x 1.25	79	2.9	4052\$	S.O.	476\$	206\$	S.O.
GSBTP42SK	42 x 42 x 1.25	92	3.4	4242\$	S.O.	529\$	206\$	S.O.

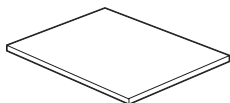

Dessus rectangulaires

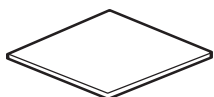

Dessus carrés

Piètements à utiliser avec les dessus ci-dessus : piètement circulaire GRB28 ou piètement carré GSB23 (28 po H). Les dessus sont munis de douilles en métal pour faciliter le montage au piètement. Un piètement requis.

À préciser

Fini- dessus
Fini- chant ⁽¹⁾

Options

Stratifié HP ⁽¹⁾
Chant à arête vive ⁽²⁾
Surface solid grade 2 ⁽³⁾
Coins arrondis 3 po ⁽⁴⁾

Piètements applicables

GRB28 - circulaire
GSB23 - carré

PIÉTEMENTS POUR DESSUS 42 PO - 48 PO L	MODÈLE	DIMENSIONS	POIDS/LB	VOLUME/PI3	PRIX	BCH / CHM	ACO / SBR
--	--------	------------	----------	------------	------	-----------	-----------

L x P x H

CES PIÉTEMENTS CONVIENNENT POUR LES DESSUS DE LA PAGE 336:

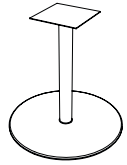

Piètement circulaire, 28 po dia

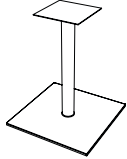

Piètement carré, 23 po

GRB28	28 x - x 27.5	100	15.63	1250\$	147\$	372\$
hauteur assise						

GSB23	22.5 x 22.5 x 27.5	82	9.33	1146\$	136\$	235\$
hauteur assise						

Les piétements sont expédiés entièrement montés et munis de patins réglables sur une course de 0,5 po. Des vis sont comprises avec le piètement en fonction du dessus. Les piétements sont offerts dans des finis peints et plaqués indiqués à la page 323. Un supplément s'applique sur les finis plaqués.

À préciser	Options
Fini	Fini peint

DESSUS CIRCULAIRES, 54 PO - 60 PO L

MODÈLE	DIMENSIONS	POIDS/LB	VOLUME/PI ³	PRIX	STRATIFIÉ+	GRADE 2	R3+	KS+
--------	------------	----------	------------------------	------	------------	---------	-----	-----

L x P x H

Mélamine thermosoudé, chant plat ⁽¹⁾

GRBTP54	54 x - x 1	/73	4.5	603\$	271\$	S.O.	S.O.	S.O.
GRBTP60	60 x - x 1	92	5	627\$	282\$	S.O.	S.O.	S.O.

Stratifié haute pression, chant à arête vive

GRBTP54LK	54 x - x 1.19	88	8	1847\$	S.O.	S.O.	S.O.	S.O.
GRBTP60LK	60 x - x 1.19	110	10	2276\$	S.O.	S.O.	S.O.	S.O.

Placage ⁽²⁾

GRBTP54V	54 x - x 1.19	88	8	2507\$	S.O.	S.O.	S.O.	97\$
GRBTP60V	60 x - x 1.19	110	10	3094\$	S.O.	S.O.	S.O.	102\$

Surface solide, chant plat ⁽³⁾

GRBTP54SF	54 x - x 1.25	120	5.4	4971\$	S.O.	706\$	S.O.	S.O.
GRBTP60SF	60 x - x 1.25	148	6.7	6530\$	S.O.	882\$	S.O.	S.O.

Surface solide, chant à arête vive ⁽³⁾

GRBTP54SK	54 x - x 1.25	120	5.4	5876\$	S.O.	888\$	S.O.	S.O.
GRBTP60SK	60 x - x 1.25	148	6.7	7189\$	S.O.	1077\$	S.O.	S.O.



Dessus circulaires

Piètements à utiliser avec les dessus ci-dessus : piétement circulaire GRB34 ou piétement carré GSB28 (28 po H). Les dessus sont munis de douilles en métal pour faciliter le montage au piétement. Un piétement requis.

PIÈTEMENTS POUR DESSUS 54 PO - 60 PO L

MODÈLE	DIMENSIONS	POIDS/LB	VOLUME/PI ³	PRIX	BCH / CHM	ACO / SBR
--------	------------	----------	------------------------	------	-----------	-----------

L x P x H

CES PIÈTEMENTS CONVIENNENT POUR LES DESSUS SUSMENTIONNÉS :

Commander le nombre de piétement nécessaires indiqués pour chaque format de dessus.

GRB34	34 x - x 27.5	135	20.56	1538\$	147\$	449\$
-------	---------------	-----	-------	---------------	--------------	--------------

hauteur assise

GSB28	28.5 x 28.5 x 27.5	125	15.63	1432\$	136\$	242\$
-------	--------------------	-----	-------	---------------	--------------	--------------

hauteur assise

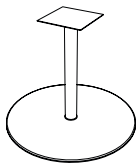

Piétement circulaire, 34 po dia

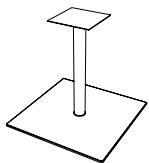

Piétement carré, 28 po

Les piètements sont expédiés entièrement montés et munis de patins réglables sur une course de 0,5 po. Des vis sont comprises avec le piétement en fonction du dessus. Les piètements sont offerts dans des finis peints et plaqués indiqués à la page 323. Un supplément s'applique sur les finis plaqués.

À préciser

Fini - dessus
Fini - chant ⁽¹⁾

Options

Stratifié HP ⁽¹⁾
Chant à arête vive ⁽²⁾
Surface solid grade 2 ⁽³⁾
Fini peint - piétement

Piètements applicables

GRB34 - circulaire
GSB28 - carré

DESSUS RECTANGULAIRES HAUTEUR SALON, 24 PO P	MODÈLE	DIMENSIONS	POIDS/LB	VOLUME/PI3	PRIX	STRATIFIÉ+	GRADE 2	R3+	KS+
--	--------	------------	----------	------------	------	------------	---------	-----	-----

L x P x H

Mélamine thermosoudé, chant plat ^{(1) (4)}

GRT5STP	60 x 24 x 1	41	1.79	406\$	173\$	S.O.	40.60\$	S.O.
GRT5HSTP	66 x 24 x 1	46	1.97	474\$	173\$	S.O.	47.40\$	S.O.
GRT6STP	72 x 24 x 1	49	2.14	494\$	184\$	S.O.	49.40\$	S.O.
GRT7STP	84 x 24 x 1	57	2.49	573\$	219\$	S.O.	49.40\$	S.O.
GRT8STP	96 x 24 x 1	66	2.84	615\$	240\$	S.O.	61.50\$	S.O.

Stratifié haute pression, chant à arête vive

GRT5STPLK	60 x 24 x 1.19	49	4	1100\$	S.O.	S.O.	S.O.	S.O.
GRT5HSTPLK	66 x 24 x 1.19	55	4.5	1166\$	S.O.	S.O.	S.O.	S.O.
GRT6STPLK	72 x 24 x 1.19	59	5	1228\$	S.O.	S.O.	S.O.	S.O.
GRT7STPLK	84 x 24 x 1.19	68	5.5	1356\$	S.O.	S.O.	S.O.	S.O.
GRT8STPLK	96 x 24 x 1.19	79	6.5	1535\$	S.O.	S.O.	S.O.	S.O.

Placage ⁽²⁾

GRT5STPV	60 x 24 x 1.19	49	4	1356\$	S.O.	S.O.	S.O.	66\$
GRT5HSTPV	66 x 24 x 1.19	55	4.5	1422\$	S.O.	S.O.	S.O.	66\$
GRT6STPV	72 x 24 x 1.19	59	5	1550\$	S.O.	S.O.	S.O.	66\$
GRT7STPV	84 x 24 x 1.19	68	5.5	1806\$	S.O.	S.O.	S.O.	66\$
GRT8STPV	96 x 24 x 1.19	79	6.5	2061\$	S.O.	S.O.	S.O.	66\$

Surface solide, chant plat ^{(3) (4)}

GRT5STPSF	60 x 24 x 1.25	75	2.8	3941\$	S.O.	441\$	206\$	S.O.
GRT5HSTPSF	66 x 24 x 1.25	83	3.1	4117\$	S.O.	453\$	206\$	S.O.
GRT6STPSF	71.8 x 24 x 1.25	90	3.3	4341\$	S.O.	464\$	206\$	S.O.
GRT7STPSF	84 x 24 x 1.25	105	3.9	4824\$	S.O.	606\$	206\$	S.O.
GRT8STPSF	96 x 24 x 1.25	120	4.4	5294\$	S.O.	617\$	206\$	S.O.

Surface solide, chant à arête vive ^{(3) (4)}

GRT5STPSK	60 x 24 x 1.25	75	2.8	4441\$	S.O.	471\$	206\$	S.O.
GRT5HSTPSK	66 x 24 x 1.25	83	3.1	4618\$	S.O.	494\$	206\$	S.O.
GRT6STPSK	71.8 x 24 x 1.25	90	3.3	4841\$	S.O.	518\$	206\$	S.O.
GRT7STPSK	84 x 24 x 1.25	105	3.9	5518\$	S.O.	671\$	206\$	S.O.
GRT8STPSK	96 x 24 x 1.25	120	4.4	6006\$	S.O.	694\$	206\$	S.O.

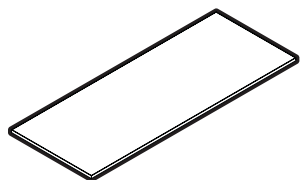

Dessus rectangulaires

Piètements à utiliser avec les dessus ci-dessus - deux piètements requis : piètements circulaires GRB22Hxx ou piètements carrés GSB19Hxx (26 po, 28 po, 35 po or 40.5 po H). Les dessus sont munis de douilles en métal pour faciliter le montage au piètement. Les dessus de 24 po P ne sont pas recommandés avec les piètements de 28 po H.

À préciser
Fini - dessus
Fini - chant ⁽¹⁾

Options
Stratifié HP ⁽¹⁾ Chant à arête vive ⁽²⁾
Surface solid grade 2 ⁽³⁾
Coins arrondis 3 po ⁽⁴⁾
Empl. découpe-passe-câbles/bloc d'alim.

Piètements applicables (2 requis)
Piètements circulaires:
GRB22H26, GRB22H35, GRB22H41
Piètements carrés:
GSB19H26, GSB19H35, GSB19H41

Accessoires
Bloc d'alimentation

DESSUS PISTE DE COURSE HAUTEUR SALON, 24 PO P	MODÈLE	DIMENSIONS	POIDS/LB	VOLUME/PI3	PRIX	STRATIFIÉ+	KS+
---	--------	------------	----------	------------	------	------------	-----

L x P x H

Mélamine thermosoudé, chant plat ⁽¹⁾

GRC5STP	60 x 24 x 1	41	1.79	406\$	173\$	s.o.
GRC5HSTP	66 x 24 x 1	46	1.97	474\$	173\$	s.o.
GRC6STP	72 x 24 x 1	49	2.14	494\$	185\$	s.o.
GRC7STP	84 x 24 x 1	57	2.49	573\$	222\$	s.o.
GRC8STP	96 x 24 x 1	66	2.84	615\$	244\$	s.o.

Stratifié haute pression, chant à arête vive

GRC5STPLK	60 x 24 x 1.19	49	4	1356\$	s.o.	s.o.
GRC5HSTPLK	66 x 24 x 1.19	55	4.5	1484\$	s.o.	s.o.
GRC6STPLK	72 x 24 x 1.19	59	5	1612\$	s.o.	s.o.
GRC7STPLK	84 x 24 x 1.19	68	5.5	1739\$	s.o.	s.o.
GRC8STPLK	96 x 24 x 1.19	79	6.5	1868\$	s.o.	s.o.

Placage ⁽²⁾

GRC5STPV	60 x 24 x 1.19	49	4	1612\$	s.o.	230\$
GRC5HSTPV	66 x 24 x 1.19	55	4.5	1766\$	s.o.	256\$
GRC6STPV	72 x 24 x 1.19	59	5	1918\$	s.o.	275\$
GRC7STPV	84 x 24 x 1.19	68	5.5	2225\$	s.o.	275\$
GRC8STPV	96 x 24 x 1.19	79	6.5	2532\$	s.o.	275\$

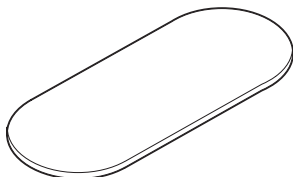

Dessus piste de course

Piètements à utiliser avec les dessus ci-dessus - deux piètements requis : piètements circulaires GRB22Hxx ou piètements carrés GSB19Hxx (26 po, 28 po, 35 po or 40.5 po H). Les dessus sont munis de douilles en métal pour faciliter le montage au piètement. Les dessus de 24 po P ne sont pas recommandés avec les piètements de 28 po H.

À préciser

Fini- dessus
Fini - chant ⁽¹⁾

Options

Stratifié HP ⁽¹⁾
Chant à arête vive ⁽²⁾
Empl. découpe-passe-câbles/bloc d'alim.

Piètements applicables (2 requis)

Piètements circulaires:
GRB22H26, GRB22H35, GRB22H41
Piètements carrés:
GSB19H26, GSB19H35, GSB19H41

Accessoires

Bloc d'alimentation

DESSUS RECTANGULAIRES, 60 PO - 96 PO L	MODÈLE	DIMENSIONS	POIDS/LB	VOLUME/PI3	PRIX	STRATIFIÉ+	GRADE 2	R3+	KS+
--	--------	------------	----------	------------	------	------------	---------	-----	-----

L x P x H

Mélamine thermosoudé, chant plat ^{(1) (4)}

GRT5NTP	60 x 30 x 1	46	2.5	414\$	173\$	S.O.	41.40\$	S.O.
GRT5NHTP	66 x 30 x 1	56	2.44	443\$	184\$	S.O.	44.30\$	S.O.
GRT6NTP	72 x 30 x 1	62	3	449\$	194\$	S.O.	44.90\$	S.O.
GRT7NTP	84 x 30 x 1	72	7.5	536\$	231\$	S.O.	53.60\$	S.O.
GRT8NTP	96 x 30 x 1	80	8.5	592\$	241\$	S.O.	59.20\$	S.O.
GRT5TP	60 x 36 x 1	70	6.6	472\$	188\$	S.O.	47.20\$	S.O.
GRT5HTP	66 x 36 x 1	79	7.21	481\$	195\$	S.O.	48.10\$	S.O.
GRT6TP	72 x 36 x 1	72	8	481\$	195\$	S.O.	48.10\$	S.O.
GRT7TP	84 x 36 x 1	85	8.75	591\$	241\$	S.O.	59.10\$	S.O.
GRT8TP	96 x 36 x 1	94	9	648\$	275\$	S.O.	64.80\$	S.O.

Stratifié haute pression, chant à arête vive

GRT5NTPLK	60 x 30 x 1.19	55	5	1218\$	S.O.	S.O.	S.O.	S.O.
GRT5NHTPLK	66 x 30 x 1.19	67	5.5	1330\$	S.O.	S.O.	S.O.	S.O.
GRT6NTPLK	72 x 30 x 1.19	74	6	1448\$	S.O.	S.O.	S.O.	S.O.
GRT7NTPLK	84 x 30 x 1.19	86	7	1668\$	S.O.	S.O.	S.O.	S.O.
GRT8NTPLK	96 x 30 x 1.19	96	8	1898\$	S.O.	S.O.	S.O.	S.O.
GRT5TPLK	60 x 36 x 1.19	84	6	1448\$	S.O.	S.O.	S.O.	S.O.
GRT5HTPLK	66 x 36 x 1.19	95	6.5	1581\$	S.O.	S.O.	S.O.	S.O.
GRT6TPLK	72 x 36 x 1.19	86	7	1719\$	S.O.	S.O.	S.O.	S.O.
GRT7TPLK	84 x 36 x 1.19	102	8	1990\$	S.O.	S.O.	S.O.	S.O.
GRT8TPLK	96 x 36 x 1.19	113	9	2266\$	S.O.	S.O.	S.O.	S.O.

Placage ⁽²⁾

GRT5NTPV	60 x 30 x 1.19	55	5	1663\$	S.O.	S.O.	S.O.	77\$
GRT5NHTPV	66 x 30 x 1.19	67	5.5	1770\$	S.O.	S.O.	S.O.	77\$
GRT6NTPV	72 x 30 x 1.19	74	6	1898\$	S.O.	S.O.	S.O.	97\$
GRT7NTPV	84 x 30 x 1.19	86	7	2204\$	S.O.	S.O.	S.O.	112\$
GRT8NTPV	96 x 30 x 1.19	96	8	2507\$	S.O.	S.O.	S.O.	128\$
GRT5TPV	60 x 36 x 1.19	84	6	1898\$	S.O.	S.O.	S.O.	97\$
GRT5HTPV	66 x 36 x 1.19	95	6.5	2072\$	S.O.	S.O.	S.O.	128\$
GRT6TPV	72 x 36 x 1.19	86	7	2251\$	S.O.	S.O.	S.O.	143\$
GRT7TPV	84 x 36 x 1.19	102	8	2614\$	S.O.	S.O.	S.O.	164\$
GRT8TPV	96 x 36 x 1.19	113	9	2982\$	S.O.	S.O.	S.O.	179\$

Surface solide, chant plat ^{(3) (4)}

GRT5NTPSF	60 x 29.8 x 1.25	94	3.4	4106\$	S.O.	436\$	206\$	S.O.
GRT5NHTPSF	66 x 29.8 x 1.25	104	3.8	4406\$	S.O.	506\$	206\$	S.O.
GRT6NTPSF	71.8 x 29.8 x 1.25	113	4.1	5029\$	S.O.	706\$	206\$	S.O.
GRT7NTPSF	84 x 29.8 x 1.25	132	4.8	5836\$	S.O.	694\$	206\$	S.O.
GRT8NTPSF	96 x 29.8 x 1.25	150	5.4	6423\$	S.O.	900\$	206\$	S.O.
GRT5TPSF	60 x 36 x 1.25	113	4.1	5465\$	S.O.	647\$	206\$	S.O.
GRT5HTPSF	66 x 36 x 1.25	124	4.5	5641\$	S.O.	647\$	206\$	S.O.
GRT6TPSF	71.8 x 36 x 1.25	135	4.9	6229\$	S.O.	706\$	206\$	S.O.
GRT7TPSF	84 x 36 x 1.25	158	5.7	6776\$	S.O.	853\$	206\$	S.O.
GRT8TPSF	96 x 36 x 1.25	180	6.5	7271\$	S.O.	894\$	206\$	S.O.

Surface solide, chant à arête vive ^{(3) (4)}

GRT5NTPSK	60 x 29.8 x 1.25	94	3.4	4494\$	S.O.	494\$	206\$	S.O.
GRT5NHTPSK	66 x 29.8 x 1.25	104	3.8	4853\$	S.O.	576\$	206\$	S.O.
GRT6NTPSK	71.8 x 29.8 x 1.25	113	4.1	5470\$	S.O.	789\$	206\$	S.O.
GRT7NTPSK	84 x 29.8 x 1.25	132	4.8	6277\$	S.O.	789\$	206\$	S.O.
GRT8NTPSK	96 x 29.8 x 1.25	150	5.4	6971\$	S.O.	1005\$	206\$	S.O.
GRT5TPSK	60 x 36 x 1.25	113	4.1	6053\$	S.O.	729\$	206\$	S.O.
GRT5HTPSK	66 x 36 x 1.25	124	4.5	6206\$	S.O.	741\$	206\$	S.O.
GRT6TPSK	71.8 x 36 x 1.25	135	4.9	6876\$	S.O.	812\$	206\$	S.O.
GRT7TPSK	84 x 36 x 1.25	158	5.7	7429\$	S.O.	970\$	206\$	S.O.
GRT8TPSK	96 x 36 x 1.25	180	6.5	7911\$	S.O.	1023\$	206\$	S.O.

Piètements à utiliser avec les dessus ci-dessus - deux piètements requis : piètements circulaires GRB22H26, GRB22, GRB22H35, GRB22H41 ou piètements carrés GSB19H26, GSB19, GSB19H35, GSB19H41. Les dessus sont munis de douilles en métal pour faciliter le montage au piètement.

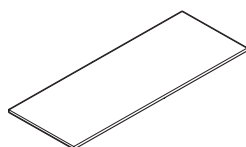

Dessus rectangulaires

À préciser

Fini- dessus
Fini - chant ⁽¹⁾

Options

Stratifié HP ⁽¹⁾
Chant à arête vive ⁽²⁾
Surface solid grade 2 ⁽³⁾
Empl. découpe-passe-câbles/bloc d'alim.

Piètements applicables (2 requis)

Piètements circulaires:
GRB22H26, GRB22, GRB22H35, GRB22H41
Piètements carrés:
GSB19H26, GSB19, GSB19H35, GSB19H41

Accessoires

Bloc d'alimentation

DESSUS PISTE DE COURSE, 60 PO - 96 PO L

MODÈLE DIMENSIONS POIDS/LB VOLUME/PI3 PRIX STRATIFIÉ+ KS+

L x P x H

Mélamine thermosoudé, chant plat ⁽¹⁾

GRC5NTP	60 x 30 x 1	46	2.5	422\$	178\$	S.O.
GRC5NHTP	66 x 30 x 1	56	2.44	457\$	187\$	S.O.
GRC6NTP	72 x 30 x 1	62	3	459\$	195\$	S.O.
GRC7NTP	84 x 30 x 1	72	7.5	548\$	233\$	S.O.
GRC8NTP	96 x 30 x 1	80	8.5	601\$	244\$	S.O.
GRC5TP	60 x 36 x 1	70	6.6	483\$	195\$	S.O.
GRC5HTP	66 x 36 x 1	79	7.21	488\$	199\$	S.O.
GRC6TP	72 x 36 x 1	72	7.5	488\$	199\$	S.O.
GRC7TP	84 x 36 x 1	85	8.75	600\$	244\$	S.O.
GRC8TP	96 x 36 x 1	94	9	659\$	275\$	S.O.

Stratifié haute pression, chant à arête vive

GRC5NTPLK	60 x 30 x 1.19	55	5	1673\$	S.O.	S.O.
GRC5NHTPLK	66 x 30 x 1.19	67	5.5	1826\$	S.O.	S.O.
GRC6NTPLK	72 x 30 x 1.19	74	6	1990\$	S.O.	S.O.
GRC7NTPLK	84 x 30 x 1.19	86	7	2133\$	S.O.	S.O.
GRC8NTPLK	96 x 30 x 1.19	96	8	2287\$	S.O.	S.O.
GRC5TPLK	60 x 36 x 1.19	84	6	1826\$	S.O.	S.O.
GRC5HTPLK	66 x 36 x 1.19	95	6.5	1980\$	S.O.	S.O.
GRC6TPLK	72 x 36 x 1.19	86	7	2144\$	S.O.	S.O.
GRC7TPLK	84 x 36 x 1.19	102	8	2451\$	S.O.	S.O.
GRC8TPLK	96 x 36 x 1.19	113	9	2758\$	S.O.	S.O.

Placage ⁽²⁾

GRC5NTPV	60 x 30 x 1.19	55	5	1882\$	S.O.	271\$
GRC5NHTPV	66 x 30 x 1.19	67	5.5	2026\$	S.O.	292\$
GRC6NTPV	72 x 30 x 1.19	74	6	2175\$	S.O.	312\$
GRC7NTPV	84 x 30 x 1.19	86	7	2527\$	S.O.	363\$
GRC8NTPV	96 x 30 x 1.19	96	8	2870\$	S.O.	415\$
GRC5TPV	60 x 36 x 1.19	84	6	2175\$	S.O.	312\$
GRC5HTPV	66 x 36 x 1.19	95	6.5	2374\$	S.O.	343\$
GRC6TPV	72 x 36 x 1.19	86	7	2578\$	S.O.	373\$
GRC7TPV	84 x 36 x 1.19	102	8	2998\$	S.O.	435\$
GRC8TPV	96 x 36 x 1.19	113	9	3417\$	S.O.	496\$

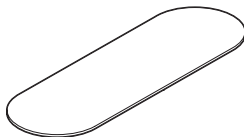

Dessus piste de course

Piètements à utiliser avec les dessus ci-dessus - deux piètements requis : piètements circulaires GRB22H26, GRB22, GRB22H35, GRB22H41 ou piètements carrés GSB19H26, GSB19, GSB19H35, GSB19H41. Les dessus sont munis de douilles en métal pour faciliter le montage au piètement.

À préciser

Fini- dessus
Fini - chant ⁽¹⁾

Options

Stratifié HP ⁽¹⁾
Chant à arête vive ⁽²⁾
Surface solid grade 2 ⁽³⁾
Empl. passe-câbles/ découpe bloc d'alim.

Piètements applicables (2 requis)

Piètements circulaires:
GRB22H26, GRB22, GRB22H35, GRB22H41
Piètements carrés:
GSB19H26, GSB19, GSB19H35, GSB19H41

Accessoires

Bloc d'alimentation

DESSUS BATEAUX, 60 PO - 96 PO L MODÈLE DIMENSIONS POIDS/LB VOLUME/PI3 PRIX STRATIFIÉ+ KS+

L x P x H

Mélamine thermosoudé, chant plat ⁽¹⁾

GBT5NTP	60 x 30 x 1	46	2.5	422\$	178\$	S.O.
GBT5NHTP	66 x 30 x 1	56	2.44	457\$	187\$	S.O.
GBT6NTP	72 x 30 x 1	62	3	459\$	195\$	S.O.
GBT7NTP	84 x 30 x 1	72	7.5	548\$	233\$	S.O.
GBT8NTP	96 x 30 x 1	80	8.5	601\$	244\$	S.O.
GBT5TP	60 x 36 x 1	70	6.6	483\$	195\$	S.O.
GBT5HTP	66 x 36 x 1	79	7.21	488\$	199\$	S.O.
GBT6TP	72 x 36 x 1	72	7.5	488\$	199\$	S.O.
GBT7TP	84 x 36 x 1	85	8.75	600\$	244\$	S.O.
GBT8TP	96 x 36 x 1	94	9	659\$	275\$	S.O.

Stratifié haute pression, chant à arête vive

GBT5NTPLK	60 x 30 x 1.19	55	5	1673\$	S.O.	S.O.
GBT5NHTPK	66 x 30 x 1.19	67	5.5	1826\$	S.O.	S.O.
GBT6NTPLK	72 x 30 x 1.19	74	6	1990\$	S.O.	S.O.
GBT7NTPLK	84 x 30 x 1.19	86	7	2133\$	S.O.	S.O.
GBT8NTPLK	96 x 30 x 1.19	96	8	2287\$	S.O.	S.O.
GBT5TPLK	60 x 36 x 1.19	84	6	1826\$	S.O.	S.O.
GBT5HTPLK	66 x 36 x 1.19	95	6.5	1980\$	S.O.	S.O.
GBT6TPLK	72 x 36 x 1.19	86	7	2144\$	S.O.	S.O.
GBT7TPLK	84 x 36 x 1.19	102	8	2451\$	S.O.	S.O.
GBT8TPLK	96 x 36 x 1.19	113	9	2758\$	S.O.	S.O.

Placage ⁽²⁾

GBT5NTPV	60 x 30 x 1.19	55	5	1882\$	S.O.	271\$
GBT5NHTPV	66 x 30 x 1.19	67	5.5	2026\$	S.O.	292\$
GBT6NTPV	72 x 30 x 1.19	74	6	2175\$	S.O.	312\$
GBT7NTPV	84 x 30 x 1.19	86	7	2527\$	S.O.	363\$
GBT8NTPV	96 x 30 x 1.19	96	8	2870\$	S.O.	415\$
GBT5TPV	60 x 36 x 1.19	84	6	2175\$	S.O.	312\$
GBT5HTPV	66 x 36 x 1.19	95	6.5	2374\$	S.O.	343\$
GBT6TPV	72 x 36 x 1.19	86	7	2578\$	S.O.	373\$
GBT7TPV	84 x 36 x 1.19	102	8	2998\$	S.O.	435\$
GBT8TPV	96 x 36 x 1.19	113	9	3417\$	S.O.	496\$

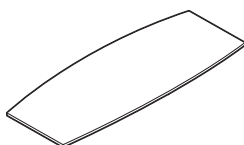

Dessus bateau

Applicable bases to use with above tops - two bases required: GRB22H26, GRB22, GRB22H35, GRB22H41 round bases or GSB19H26, GSB19, GSB19H35, GSB19H41 square bases. Tops feature metal inserts for ease of assembly to base.

- GBTxNTP/GBTxNHTP: 30"D across center and 24"D at ends.
- GBTxTP/GBTxHTP: 36"D across center and 28"D at ends.

À préciser
Fini- dessus
Fini - chant ⁽¹⁾

Options
Stratifié HP ⁽¹⁾
Chant à arête vive ⁽²⁾
Empl. passe-câbles/ découpe bloc d'alim.

Piètements applicables (2 requis)
Piètements circulaires :
GRB22H26, GRB22, GRB22H35, GRB22H41
Piètements carrés :
GSB19H26, GSB19, GSB19H35, GSB19H41

Accessoires
Bloc d'alimentation

PIÉTEMENTS POUR DESSUS 60 PO - 96 PO L

MODÈLE

DIMENSIONS

POIDS/LB

VOLUME/PI3

PRIX

BCH / CHM

ACO / SBR

L x P x H

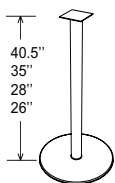

Piètements circulaires, 22 po dia

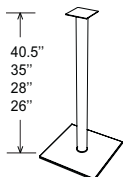

Piètements carrés, 18,5 po

Commander le nombre de piétement nécessaires indiqués pour chaque format de dessus.

GRB22H26	22 x - x 26	55	8.63	793\$	147\$	221\$
GRB22	22 x - x 27.5	55	9.33	793\$	147\$	221\$
GRB22H35	22 x - x 35	57.1	12	831\$	164\$	253\$
GRB22H41	22 x - x 40.5	58.3	14	844\$	171\$	259\$

GRB22H26 - hauteur salon **GRB22** - hauteur assise **GRB22H35** - hauteur comptoir **GRB22H41** - hauteur bar

GSB19H26	18.5 x 18.5 x 26	50	5.94	857\$	136\$	212\$
GSB19	18.5 x 18.5 x 27.5	50	6.06	857\$	136\$	212\$
GSB19H35	18.5 x 18.5 x 35	51.8	7.52	906\$	151\$	262\$
GSB19H41	18.5 x 18.5 x 40.5	53.2	8.77	937\$	166\$	267\$

GSB19H26 - hauteur salon **GSB19** - hauteur assise **GSB19H35** - hauteur comptoir **GSB19H41** - hauteur bar

Les piètements sont expédiés entièrement montés et munis de patins réglables sur une course de 0,5 po. Des vis sont comprises avec le piétement en fonction du dessus. Les piètements sont offerts dans des finis peints et plaqués indiqués à la page 323. Un supplément s'applique sur les finis plaqués.

À préciser
Fini

Options
Fini peint

DESSUS RECTANGULAIRES, 96 PO - 144 PO L

MODÈLE	DIMENSIONS	POIDS/LB	VOLUME/PI3	PRIX	STRATIFIÉ+	R3+	KS+
--------	------------	----------	------------	------	------------	-----	-----

L x P x H

Mélamine thermosoudé, chant plat (dessus en 1 pièce - 2 piétements requis) ⁽¹⁾⁽⁴⁾

GRT8MTP	96 x 42 x 1	128	11.84	1221\$	504\$	122.10\$	s.o.
GRT8WTP	96 x 48 x 1	190	14	1221\$	512\$	122.10\$	s.o.

Mélamine thermosoudé, chant plat (dessus en 2 pièces - 3 piétements requis) ⁽¹⁾⁽⁴⁾

GRT10WTP	120 x 48 x 1	220	17	1537\$	636\$	153.70\$	s.o.
GRT12WTP	144 x 48 x 1	262	21	1791\$	739\$	179.10\$	s.o.

Stratifié haute pression, chant à arête vive (dessus en 1 pièce - 2 piétements requis)

GRT8MTPK	96 x 42 x 1.19	154	11	3069\$	s.o.	s.o.	s.o.
GRT8WTPK	96 x 48 x 1.19	228	12	3432\$	s.o.	s.o.	s.o.

Stratifié haute pression, chant à arête vive (dessus en 2 pièces - 3 piétements requis)

GRT10WTPK	120 x 48 x 1.19	264	15	4630\$	s.o.	s.o.	s.o.
GRT12WTPK	144 x 48 x 1.19	314	18	5524\$	s.o.	s.o.	s.o.

Placage (dessus en 1 pièce - 2 piétements requis) ⁽²⁾

GRT8MTPV	96 x 42 x 1.19	154	11	3903\$	s.o.	s.o.	378\$
GRT8WTPV	96 x 48 x 1.19	228	12	4389\$	s.o.	s.o.	430\$

Placage (dessus en 2 pièces - 3 piétements requis) ⁽²⁾

GRT10WTPV	120 x 48 x 1.19	264	15	5821\$	s.o.	s.o.	573\$
GRT12WTPV	144 x 48 x 1.19	314	18	6952\$	s.o.	s.o.	685\$

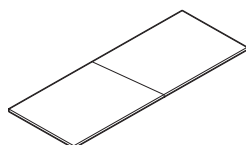

Dessus rectangulaire

Piétements à utiliser avec les dessus ci-dessus : piétement circulaire GRB28 ou piétement carré GSB23. Deux piétements requis pour les dessus de 96 poL ou trois piétements requis pour les dessus de 120 po à 144 po L. Les dessus sont munis de douilles en métal pour faciliter le montage au piétement.

DESSUS PISTE DE COURSE, 96 PO - 144 PO L

Mélamine thermosoudé, chant plat (dessus en 1 pièce - 2 piétements requis) ⁽¹⁾

GRC8MTP	96 x 42 x 1	128	11.84	1240\$	504\$	s.o.	s.o.
GRC8WTP	96 x 48 x 1	190	14	1240\$	512\$	s.o.	s.o.

Mélamine thermosoudé, chant plat (dessus en 2 pièces - 3 piétements requis) ⁽¹⁾

GRC10WTP	120 x 48 x 1	220	17	1560\$	636\$	s.o.	s.o.
GRC12WTP	144 x 48 x 1	262	21	1818\$	739\$	s.o.	s.o.

Stratifié haute pression, chant à arête vive (dessus en 1 pièce - 2 piétements requis)

GRC8MTPK	96 x 42 x 1.19	154	11	3658\$	s.o.	s.o.	s.o.
GRC8WTPK	96 x 48 x 1.19	228	12	4169\$	s.o.	s.o.	s.o.

Stratifié haute pression, chant à arête vive (dessus en 2 pièces - 3 piétements requis)

GRC10WTPK	120 x 48 x 1.19	264	15	5192\$	s.o.	s.o.	s.o.
GRC12WTPK	144 x 48 x 1.19	314	18	6215\$	s.o.	s.o.	s.o.

Placage (dessus en 1 pièce - 2 piétements requis) ⁽²⁾

GRC8MTPV	96 x 42 x 1.19	154	11	4630\$	s.o.	s.o.	455\$
GRC8WTPV	96 x 48 x 1.19	228	12	5141\$	s.o.	s.o.	506\$

Placage (dessus en 2 pièces - 3 piétements requis) ⁽²⁾

GRC10WTPV	120 x 48 x 1.19	264	15	6727\$	s.o.	s.o.	666\$
GRC12WTPV	144 x 48 x 1.19	314	18	7954\$	s.o.	s.o.	788\$

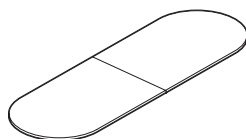

Dessus piste de course

Piétements à utiliser avec les dessus ci-dessus : piétement circulaire GRB28 ou piétement carré GSB23. Deux piétements requis pour les dessus de 96 poL ou trois piétements requis pour les dessus de 120 po à 144 po L. Les dessus sont munis de douilles en métal pour faciliter le montage au piétement.

À préciser

Fini- dessus
Fini - chant ⁽¹⁾

Options

Stratifié HP ⁽¹⁾
Chant à arête vive ⁽²⁾
Surface solid grade 2 ⁽³⁾
Empl. découpe-passe-câbles/bloc d'alim.

Piétements applicables (2 ou 3 requis)

GRB28 - circulaire
GSB23 - carré

Accessoires

Bloc d'alimentation

DESSUS BATEAUX, 96 PO - 144 PO L

MODÈLE	DIMENSIONS	POIDS/LB	VOLUME/PI3	PRIX	STRATIFIÉ+	KS+
--------	------------	----------	------------	------	------------	-----

L x P x H

Mélamine thermosoudé, chant plat (dessus en 1 pièce - 2 piétements requis) ⁽¹⁾

GBT8MTP	96 x 42 x 1	128	11.84	1240\$	504\$	S.O.
GBT8WTP	96 x 48 x 1	190	14	1240\$	512\$	S.O.

Mélamine thermosoudé, chant plat (dessus en 2 pièces - 3 piétements requis) ⁽¹⁾

GBT10WTP	120 x 48 x 1	220	17	1560\$	636\$	S.O.
GBT12WTP	144 x 48 x 1	262	21	1818\$	739\$	S.O.

Stratifié haute pression, chant à arête vive (dessus en 1 pièce - 2 piétements requis)

GBT8MPLK	96 x 42 x 1.19	154	11	3658\$	S.O.	S.O.
GBT8WPLK	96 x 48 x 1.19	228	12	4169\$	S.O.	S.O.

Stratifié haute pression, chant à arête vive (dessus en 2 pièces - 3 piétements requis)

GBT10WTPK	120 x 48 x 1.19	264	15	5192\$	S.O.	S.O.
GBT12WTPK	144 x 48 x 1.19	314	18	6215\$	S.O.	S.O.

Placage (dessus en 1 pièce - 2 piétements requis) ⁽²⁾

GBT8MTPV	96 x 42 x 1.19	154	11	4630\$	S.O.	455\$
GBT8WTPV	96 x 48 x 1.19	228	12	5141\$	S.O.	506\$

Placage (dessus en 2 pièces - 3 piétements requis) ⁽²⁾

GBT10WTPV	120 x 48 x 1.19	264	15	6727\$	S.O.	666\$
GBT12WTPV	144 x 48 x 1.19	314	18	7954\$	S.O.	788\$

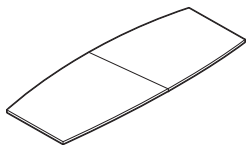

Dessus bateau

Piétements à utiliser avec les dessus ci-dessus : piétement circulaire GRB28 ou piétement carré GSB23. Deux piétements requis pour les dessus de 96 poL ou trois piétements requis pour les dessus de 120 po à 144 po L. Les dessus sont munis de douilles en métal pour faciliter le montage au piétement.

- GBTxMTP : 42 po P au centre et 33 po P aux extrémités.
- GBTxxWTP : 48 po P au centre et 38 po P aux extrémités.

PIÉTEMENTS POUR DESSUS 60 PO - 96 PO L

MODÈLE	DIMENSIONS	POIDS/LB	VOLUME/PI3	PRIX	BCH / CHM	ACO / SBR
--------	------------	----------	------------	------	-----------	-----------

L x P x H

CES PIÉTEMENTS CONVIENTENT POUR LES DESSUS DES PAGES 345-346:

Commander le nombre de piétement nécessaires indiqués pour chaque format de dessus.

GRB28	28 x - x 27.5	100	15.63	1250\$	147\$	372\$
-------	---------------	-----	-------	---------------	--------------	--------------

hauteur assise

GSB23	22.5 x 22.5 x 27.5	82	9.33	1146\$	136\$	235\$
-------	--------------------	----	------	---------------	--------------	--------------

hauteur assise

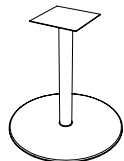

Piétement circulaire, 28 po dia

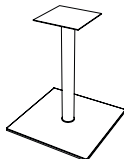

Piétement carré, 23 po

Les piétements sont expédiés entièrement montés et munis de patins réglables sur une course de 0,5 po. Des vis sont comprises avec le piétement en fonction du dessus. Le piétement est offert dans des finis peints et plaqués indiqués à la page 323. Un supplément s'applique sur les finis plaqués.

À préciser

Fini- dessus
Fini - chant ⁽¹⁾
Fini - piétement

Options

Stratifié HP ⁽¹⁾
Chant à arête vive ⁽²⁾
Empl. découpe-passe-câbles/bloc d'alim
Fini peint - piétement

Piétements applicables (2 ou 3 requis)

GRB28 - circulaire
GSB23 - carré

Accessoires

Bloc d'alimentation

DESSUS RECTANGULAIRES POUR PIÉTEMENT 2 COLONNES

MODÈLE	DIMENSIONS	POIDS/LB	VOLUME/PI3	PRIX	STRATIFIÉ+	R3+	KS+
--------	------------	----------	------------	------	------------	-----	-----

L x P x H

Mélamine thermosoudé, chant plat ^{(1) (4)}

GRTD5TP	60 x 36 x 1	60	6.6	472\$	188\$	47.20\$	S.O.
GRTD5HTP	66 x 36 x 1	69	7.21	481\$	195\$	48.10\$	S.O.
GRTD6TP	72 x 36 x 1	75	7.82	481\$	195\$	48.10\$	S.O.
GRTD5MTP	60 x 42 x 1	73	7.62	633\$	273\$	63.30\$	S.O.
GRTD5HMTP	66 x 42 x 1	81	8.32	675\$	294\$	67.50\$	S.O.
GRTD6MTP	72 x 42 x 1	89	9.02	694\$	300\$	69.40\$	S.O.

Stratifié haute pression, chant à arête vive

GRTD5TPLK	60 x 36 x 1.19	72	6	1448\$	S.O.	S.O.	S.O.
GRTD5HTPLK	66 x 36 x 1.19	83	6.5	1581\$	S.O.	S.O.	S.O.
GRTD6TPLK	72 x 36 x 1.19	90	7	1719\$	S.O.	S.O.	S.O.
GRTD5MTPLK	60 x 42 x 1.19	88	7	1668\$	S.O.	S.O.	S.O.
GRTD5HMTPK	66 x 42 x 1.19	97	7.5	1832\$	S.O.	S.O.	S.O.
GRTD6MTPLK	72 x 42 x 1.19	107	8	1990\$	S.O.	S.O.	S.O.

Placage ⁽²⁾

GRTD5TPV	60 x 36 x 1.19	72	6	1898\$	S.O.	S.O.	184\$
GRTD5HTPV	66 x 36 x 1.19	83	6.5	2072\$	S.O.	S.O.	199\$
GRTD6TPV	72 x 36 x 1.19	90	7	2251\$	S.O.	S.O.	215\$
GRTD5MTPV	60 x 42 x 1.19	88	7	2195\$	S.O.	S.O.	210\$
GRTD5HMTPV	66 x 42 x 1.19	97	7.5	2405\$	S.O.	S.O.	230\$
GRTD6MTPV	72 x 42 x 1.19	107	8	2614\$	S.O.	S.O.	256\$

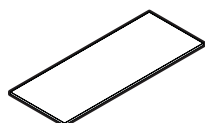

Dessus rectangulaire

Les dessus sont munis de douilles en métal pour faciliter le montage au piétement. Un piétement à deux colonnes (**GDCB36H28**) requis. Les emplacements possibles pour une découpe se limitent aux emplacements E2 et FOG2 uniquement. Les modules d'alimentation correspondant aux codes de découpes applicables doivent être commandés séparément.

DESSUS PISTE DE COURSE POUR PIÉTEMENT 2 COLONNES

Mélamine thermosoudé, chant plat ⁽¹⁾

GRCD5TP	60 x 36 x 1	60	6.6	483\$	195\$	S.O.	S.O.
GRCD5HTP	66 x 36 x 1	69	7.21	488\$	199\$	S.O.	S.O.
GRCD6TP	72 x 36 x 1	75	7.82	488\$	199\$	S.O.	S.O.
GRCD5MTP	60 x 42 x 1	73	7.62	633\$	273\$	S.O.	S.O.
GRCD5HMTP	66 x 42 x 1	81	8.32	675\$	294\$	S.O.	S.O.
GRCD6MTP	72 x 42 x 1	89	9.02	694\$	300\$	S.O.	S.O.

Stratifié haute pression, chant à arête vive

GRCD5TPLK	60 x 36 x 1.19	72	6	1995\$	S.O.	S.O.	S.O.
GRCD5HTPLK	66 x 36 x 1.19	83	6.5	2123\$	S.O.	S.O.	S.O.
GRCD6TPLK	72 x 36 x 1.19	90	7	2251\$	S.O.	S.O.	S.O.
GRCD5MTPLK	60 x 42 x 1.19	88	7	2379\$	S.O.	S.O.	S.O.
GRCD5HMTPK	66 x 42 x 1.19	97	7.5	2507\$	S.O.	S.O.	S.O.
GRCD6MTPLK	72 x 42 x 1.19	107	8	2635\$	S.O.	S.O.	S.O.

Placage ⁽²⁾

GRCD5TPV	60 x 36 x 1.19	72	6	2379\$	S.O.	S.O.	230\$
GRCD5HTPV	66 x 36 x 1.19	83	6.5	2507\$	S.O.	S.O.	241\$
GRCD6TPV	72 x 36 x 1.19	90	7	2635\$	S.O.	S.O.	256\$
GRCD5MTPV	60 x 42 x 1.19	88	7	2762\$	S.O.	S.O.	271\$
GRCD5HMTPV	66 x 42 x 1.19	97	7.5	2891\$	S.O.	S.O.	282\$
GRCD6MTPV	72 x 42 x 1.19	107	8	3018\$	S.O.	S.O.	292\$

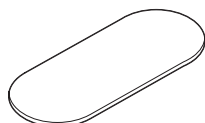

Racetrack Tops

Les dessus sont munis de douilles en métal pour faciliter le montage au piétement. Un piétement à deux colonnes (**GDCB36H28**) requis. Les emplacements possibles pour une découpe se limitent aux emplacements E2 et FOG2 uniquement. Les modules d'alimentation correspondant aux codes de découpes applicables doivent être commandés séparément.

À préciser

Fini- dessus
Fini - chant ⁽¹⁾

Options

Stratifié HP ⁽¹⁾
Chant à arête vive ⁽²⁾
Empl. découpe-passe-câbles/bloc d'alim.

Piétement applicable

GDCB36H28

Accessoires

Bloc d'alimentation

DESSUS BATEAUX POUR PIÉTEMENT 2 COLONNES

MODÈLE DIMENSIONS POIDS/LB VOLUME/PI3 PRIX STRATIFIÉ+ KS+

L x P x H

Mélamine thermosoudé, chant plat ⁽¹⁾

GBTD5TP	60 x 36 x 1	60	6.6	483\$	195\$	S.O.
GBTD5HTP	66 x 36 x 1	69	7.21	488\$	199\$	S.O.
GBTD6TP	72 x 36 x 1	75	7.82	488\$	199\$	S.O.
GBTD5MTP	60 x 42 x 1	73	7.62	633\$	273\$	S.O.
GBTD5HMTP	66 x 42 x 1	81	8.32	675\$	294\$	S.O.
GBTD6MTP	72 x 42 x 1	89	9.02	694\$	300\$	S.O.

Stratifié haute pression, chant à arête vive

GBTD5TPLK	60 x 36 x 1.19	72	6	1995\$	S.O.	S.O.
GBTD5HTPLK	66 x 36 x 1.19	83	6.5	2123\$	S.O.	S.O.
GBTD6TPLK	72 x 36 x 1.19	90	7	2251\$	S.O.	S.O.
GBTD5MTPLK	60 x 42 x 1.19	88	7	2379\$	S.O.	S.O.
GBTD5HMTPLK	66 x 42 x 1.19	97	7.5	2507\$	S.O.	S.O.
GBTD6MTPLK	72 x 42 x 1.19	107	8	2635\$	S.O.	S.O.

Placage ⁽²⁾

GBTD5TPV	60 x 36 x 1.19	72	6	2379\$	S.O.	230\$
GBTD5HTPV	66 x 36 x 1.19	83	6.5	2507\$	S.O.	241\$
GBTD6TPV	72 x 36 x 1.19	90	7	2635\$	S.O.	256\$
GBTD5MTPV	60 x 42 x 1.19	88	7	2762\$	S.O.	271\$
GBTD5HMTPV	66 x 42 x 1.19	97	7.5	2891\$	S.O.	282\$
GBTD6MTPV	72 x 42 x 1.19	107	8	3018\$	S.O.	292\$

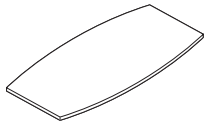

Dessus bateau

Les dessus sont munis de douilles en métal pour faciliter le montage au piétement. Un piétement à deux colonnes (**GDCB36H28**) requis. Les emplacements possibles pour une découpe se limitent aux emplacements E2 et FOG2 uniquement. Les modules d'alimentation correspondant aux codes de découpes applicables doivent être commandés séparément.

- GBTDxTP/GBTDxHTP : 36 po P au centre et 28 po P aux extrémités
- GBTDxMTP/GBTDxHMTP : 42 po P au centre et 33 po P aux extrémités.

PIÉTEMENT À 2 COLONNES POUR DESSUS GxTDxxx

MODÈLE DIMENSIONS POIDS/LB VOLUME/PI3 PRIX BCH / CHM ACO / SBR

L x P x H

CE PIÉTEMENT CONVIENT POUR LES DESSUS DES PAGES 347-348:

GDCB36H28	19 x 36 x 28	116.23	12.16	2103\$	582\$	768\$
-----------	--------------	--------	-------	---------------	--------------	--------------

hauteur assise

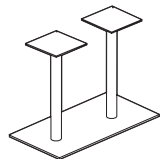

Piétement à deux colonnes, 28 po H

Le piétement est expédié démonté; un certain montage est nécessaire. Le piétement est muni de patins réglables sur une course de 0,5 po pour tenir compte de surfaces inégales. Les vis sont comprises avec le piétement pour permettre de l'assujettir au dessus. Le piétements est offert dans des finis peints et plaqués indiqués à la page 323. Un supplément s'applique sur les finis plaqués.

À préciser

Fini- dessus
Fini - chant ⁽¹⁾
Fini - piétement

Options

Stratifié HP ⁽¹⁾
Chant à arête vive ⁽²⁾
Empl. découpe-passe-câbles/bloc d'alim.
Fini peint - piétement

Piétement applicable

GDCB36H28

Accessoires

Bloc d'alimentation
Fini peint - piétement

TABLES FORUM - APPERÇU

Réunissez vos équipes pour débattre, partager et collaborer.

Trois hauteurs - hauteur bureau (hauteur assise) - 29 po, hauteur comptoir - 36 po, hauteur bar - 41,5 po, et quatre formes de dessus - en D, biseau, rectangulaire ou elliptique, sont offertes.

Les ensembles tables forum en mélamine sont vendus séparément des piétements en métal. Le dessus est muni de douilles en métal pour faciliter le montage au piétement. Tous les dessus présentent de série une découpe à une extrémité pour faciliter la gestion des câbles d'écrans plats muraux ou de modules d'alimentation à monter à la surface (PS305057/PS305002, par exemple). Des profilés de soutien sont compris avec les dessus de plus de 60 po L.

Les piétements en métal sont expédiés entièrement montés et munis de patins réglables sur une course de 0,5 po pour tenir compte de surfaces inégales. Les vis sont comprises avec le piétement pour permettre de l'assujettir au dessus. S'assurer de préciser les piétements propres aux tables forum GRHB22Hxx ou GSB19Hxx.

TABLES FORUM, DESSUS EN D

	MODÈLE	DIMENSIONS L x P x H	POIDS/LB	VOLUME/PI ³	PRIX	STRATIFIÉ+
	GDH364829	36 x 48 x 29	77.05	3.94	952\$	188\$
	GDH366029	36 x 60 x 29	86.95	4.46	1162\$	188\$
	GDH367229	36 x 72 x 29	97	4.99	1295\$	195\$
	GDH426029	42 x 60 x 29	99.82	5.18	1301\$	273\$
	GDH427229	42 x 72 x 29	111.5	5.79	1459\$	300\$
	GDH428429	42 x 84 x 29	123.1	11.98	1616\$	477\$
	GDH429629	42 x 96 x 29	134.74	13.31	1746\$	504\$
	GDH486029	48 x 60 x 29	112.6	5.89	1453\$	374\$
	GDH487229	48 x 72 x 29	126	6.58	1626\$	443\$
	GDH488429	48 x 84 x 29	139.24	13.5	1738\$	469\$
GDH489629	48 x 96 x 29	152.56	15	1880\$	512\$	

Table forum, dessus en D, 29 po H

Le support en U mesure 8 po P et présente un dégagement intérieur de 7 po jusqu'au mur. Accès au mur par un panneau d'accès à charnières avec loqueteau automatique de 14,5 po H x 9,5 po L à l'avant du support en U. Le support en U est muni de patins réglables sur une course de 0,5 po. Le bas des côtés du support en U est effilé pour s'adapter à la plupart des types de plinthes.

L'emplacement de la découpe est offert dans la position 1 ou 2 uniquement (sauf pour le modèle GDH364829 qui est offert dans la position 1 uniquement).

- Piétements en métal vendus séparément. Compatibles avec les modules GRHB22H28 ou GSHB19H28 uniquement. Un piétement requis.

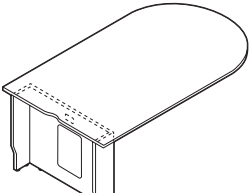
	GDH364836	36 x 48 x 36	85.95	4.31	980\$	188\$
	GDH366036	36 x 60 x 36	95.85	4.84	1189\$	188\$
	GDH367236	36 x 72 x 36	105.9	5.37	1323\$	195\$
	GDH426036	42 x 60 x 36	109.82	5.61	1332\$	273\$
	GDH427236	42 x 72 x 36	121.5	6.22	1491\$	300\$
	GDH428436	42 x 84 x 36	133.1	12.4	1646\$	477\$
	GDH429636	42 x 96 x 36	144.74	13.75	1777\$	504\$
	GDH486036	48 x 60 x 36	123.6	6.38	1488\$	374\$
	GDH487236	48 x 72 x 36	137	7.08	1661\$	443\$
	GDH488436	48 x 84 x 36	150.24	14	1773\$	469\$
GDH489636	48 x 96 x 36	163.56	15.5	1916\$	512\$	

Table forum, dessus en D, 36 po H

Le support en U mesure 8 po P et présente un dégagement intérieur de 7 po jusqu'au mur. Accès au mur par un panneau d'accès à charnières avec loqueteau automatique de 14,5 po H x 9,5 po L à l'avant du support en U. Le support en U est muni de patins réglables sur une course de 0,5 po. Le bas des côtés du support en U est effilé pour s'adapter à la plupart des types de plinthes.

L'emplacement de la découpe est offert dans la position 1 ou 2 uniquement (sauf pour le modèle GDH364836 qui est offert dans la position 1 uniquement).

- Piétements en métal vendus séparément. Compatibles avec les modules GRHB22H35 ou GSHB19H35 uniquement. Un piétement requis.

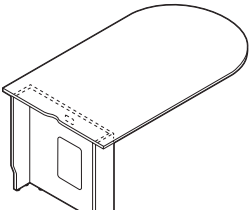
À préciser

Fini - dessus
Fini - pieds

Options

Stratifié HP*
Empl. découpe-passe-câbles/bloc d'alim.*

Accessoires

Bloc d'alimentation*

TABLES FORUM, DESSUS EN D

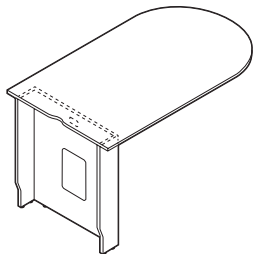

Table forum, dessus en D, 41,5 po H

MODÈLE	DIMENSIONS	POIDS/LB	VOLUME/PI ³	PRIX	STRATIFIÉ+
	L x P x H				
GDH364841	36 x 48 x 41.5	92.65	4.58	1032\$	188\$
GDH366041	36 x 60 x 41.5	102.55	5.11	1241\$	188\$
GDH367241	36 x 72 x 41.5	112.6	5.63	1375\$	195\$
GDH426041	42 x 60 x 41.5	117.32	5.92	1392\$	273\$
GDH427241	42 x 72 x 41.5	129	6.53	1549\$	300\$
GDH428441	42 x 84 x 41.5	140.6	12.72	1706\$	477\$
GDH429641	42 x 96 x 41.5	152.24	14.06	1837\$	504\$
GDH486041	48 x 60 x 41.5	130.1	6.74	1552\$	374\$
GDH487241	48 x 72 x 41.5	143.5	7.43	1726\$	443\$
GDH488441	48 x 84 x 41.5	156.74	14.53	1839\$	469\$
GDH489641	48 x 96 x 41.5	170.06	15.85	1980\$	512\$

Le support en U mesure 8 po P et présente un dégagement intérieur de 7 po jusqu'au mur. Accès au mur par un panneau d'accès à charnières avec loqueteau automatique de 14,5 po H x 9,5 po L à l'avant du support en U. Le support en U est muni de patins réglables sur une course de 0,5 po. Le bas des côtés du support en U est effilé pour s'adapter à la plupart des types de plinthes.

L'emplacement de la découpe est offert dans la position 1 ou 2 uniquement (sauf pour le modèle GDH364841 qui est offert dans la position 1 uniquement).

- Piétements en métal vendus séparément. Compatibles avec les modules **GRHB22H41** ou **GSHB19H41** uniquement. Un piétement requis.

À préciser

Fini - dessus
Fini - pieds

Options

Stratifié HP*
Empl. découpe-passe-câbles/bloc d'alim.*

Accessoires

Bloc d'alimentation*

TABLES FORUM, DESSUS BISEAU **MODÈLE** **DIMENSIONS** **POIDS/LB** **VOLUME/PI³** **PRIX** **STRATIFIÉ+**

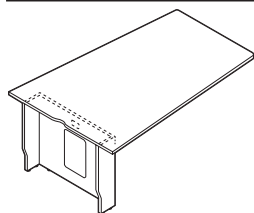

Table forum, dessus biseau, 29 po H

	L x P x H					
GWH486029	48 x 60 x 29	112.6	5.89	1448\$	374\$	
GWH487229	48 x 72 x 29	126	6.58	1626\$	443\$	
GWH488429	48 x 84 x 29	139.24	13.5	1738\$	469\$	
GWH489629	48 x 96 x 29	152.56	15	1880\$	512\$	

Le support en U mesure 8 po P et présente un dégagement intérieur de 7 po jusqu'au mur. Accès au mur par un panneau d'accès à charnières avec loqueteau automatique de 14,5 po H x 9,5 po L à l'avant du support en U. Le support en U est muni de patins réglables sur une course de 0,5 po. Le bas des côtés du support en U est effilé pour s'adapter à la plupart des types de plinthes.

L'emplacement de la découpe est offert dans la position 1 ou 2 uniquement

- Piétements en métal vendus séparément. Compatibles avec les modules **GRHB22H28** or **GSHB19H28** uniquement. Un piétement requis.

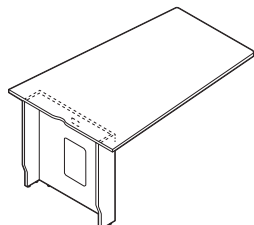

Table forum, dessus biseau, 36 po H

GWH486036	48 x 60 x 36	123.6	6.38	1483\$	374\$	
GWH487236	48 x 72 x 36	137	7.08	1661\$	443\$	
GWH488436	48 x 84 x 36	150.24	14	1773\$	469\$	
GWH489636	48 x 96 x 36	163.56	15.5	1916\$	512\$	

Le support en U mesure 8 po P et présente un dégagement intérieur de 7 po jusqu'au mur. Accès au mur par un panneau d'accès à charnières avec loqueteau automatique de 14,5 po H x 9,5 po L à l'avant du support en U. Le support en U est muni de patins réglables sur une course de 0,5 po. Le bas des côtés du support en U est effilé pour s'adapter à la plupart des types de plinthes.

L'emplacement de la découpe est offert dans la position 1 ou 2 uniquement.

- Piétements en métal vendus séparément. Compatibles avec les modules **GRHB22H35** or **GSHB19H35** uniquement. Un piétement requis.

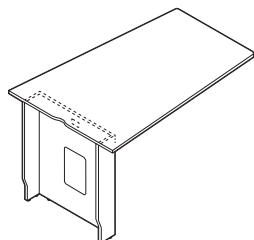

Table forum, dessus biseau, 41,5 po H

GWH486041	48 x 60 x 41.5	130.1	6.74	1548\$	374\$	s.o.
GWH487241	48 x 72 x 41.5	143.5	7.43	1726\$	443\$	s.o.
GWH488441	48 x 84 x 41.5	156.74	14.35	1839\$	469\$	s.o.
GWH489641	48 x 96 x 41.5	170.06	15.85	1980\$	512\$	s.o.

Le support en U mesure 8 po P et présente un dégagement intérieur de 7 po jusqu'au mur. Accès au mur par un panneau d'accès à charnières avec loqueteau automatique de 14,5 po H x 9,5 po L à l'avant du support en U. Le support en U est muni de patins réglables sur une course de 0,5 po. Le bas des côtés du support en U est effilé pour s'adapter à la plupart des types de plinthes.

L'emplacement de la découpe est offert dans la position 1 ou 2 uniquement.

- Piétements en métal vendus séparément. Compatibles avec les modules **GRHB22H41** or **GSHB19H41** uniquement. Un piétement requis.

À préciser

Fini - dessus
Fini - pieds

Options

Stratifié HP*
Empl. découpe-passe-câbles/bloc d'alim.*

Accessoires

Bloc d'alimentation*

TABLES FORUM RECTANGULAIRES

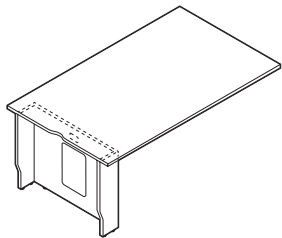

Table forum rectangulaire, 29 po H

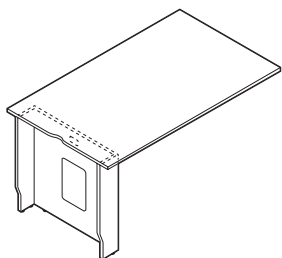

Table forum rectangulaire, 36 po H

MODÈLE	DIMENSIONS	POIDS/LB	VOLUME/PI ³	PRIX	STRATIFIÉ+
	L x P x H				
GRH364829	36 x 48 x 29	77.05	3.94	952\$	188\$
GRH366029	36 x 60 x 29	86.95	4.46	1161\$	188\$
GRH367229	36 x 72 x 29	97	4.99	1295\$	195\$
GRH426029	42 x 60 x 29	99.82	5.18	1301\$	273\$
GRH427229	42 x 72 x 29	111.5	5.79	1459\$	300\$
GRH428429	42 x 84 x 29	123.1	11.98	1616\$	477\$
GRH429629	42 x 96 x 29	134.74	13.31	1746\$	504\$
GRH486029	48 x 60 x 29	112.6	5.89	1453\$	374\$
GRH487229	48 x 72 x 29	126	6.58	1626\$	443\$
GRH488429	48 x 84 x 29	139.24	13.5	1738\$	469\$
GRH489629	48 x 96 x 29	152.56	15	1880\$	512\$

Le support en U mesure 8 po P et présente un dégagement intérieur de 7 po jusqu'au mur. Accès au mur par un panneau d'accès à charnières avec loqueteau automatique de 14,5 po H x 9,5 po L à l'avant du support en U. Le support en U est muni de patins réglables sur une course de 0,5 po. Le bas des côtés du support en U est effilé pour s'adapter à la plupart des types de plinthes.

L'emplacement de la découpe est offert dans la position 1 ou 2 uniquement (sauf pour le modèle GRH364829 qui est offert dans la position 1 uniquement).

- Piétements en métal vendus séparément. Compatibles avec les modules **GRHB22H28** or **GSHB19H28** uniquement. Un piétement requis.

GRH364836	36 x 48 x 36	85.95	4.31	980\$	188\$
GRH366036	36 x 60 x 36	95.85	4.84	1189\$	188\$
GRH367236	36 x 72 x 36	105.9	5.37	1323\$	195\$
GRH426036	42 x 60 x 36	109.82	5.61	1332\$	273\$
GRH427236	42 x 72 x 36	121.5	6.22	1491\$	300\$
GRH428436	42 x 84 x 36	133.1	12.41	1646\$	477\$
GRH429636	42 x 96 x 36	144.74	13.75	1777\$	504\$
GRH486036	48 x 60 x 36	123.6	6.38	1488\$	374\$
GRH487236	48 x 72 x 36	137	7.08	1661\$	443\$
GRH488436	48 x 84 x 36	150.24	14	1773\$	469\$
GRH489636	48 x 96 x 36	163.56	15.5	1916\$	512\$

Le support en U mesure 8 po P et présente un dégagement intérieur de 7 po jusqu'au mur. Accès au mur par un panneau d'accès à charnières avec loqueteau automatique de 14,5 po H x 9,5 po L à l'avant du support en U. Le support en U est muni de patins réglables sur une course de 0,5 po. Le bas des côtés du support en U est effilé pour s'adapter à la plupart des types de plinthes.

L'emplacement de la découpe est offert dans la position 1 ou 2 uniquement (sauf pour le modèle GRH364836 qui est offert dans la position 1 uniquement).

- Piétements en métal vendus séparément. Compatibles avec les modules **GRHB22H35** or **GSHB19H35** uniquement. Un piétement requis.

À préciser

Fini - dessus
Fini - pieds

Options

Stratifié HP*
Empl. découpe-passe-câbles/bloc d'alim.*

Accessoires

Bloc d'alimentation*

TABLES FORUM RECTANGULAIRES MODÈLE DIMENSIONS POIDS/LB VOLUME/PI³ PRIX STRATIFIÉ+

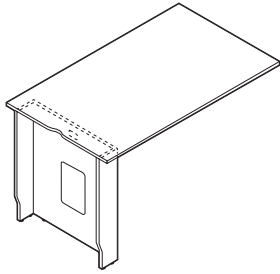

Table forum rectangulaire, 41,5 po H

L x P x H

GRH364841	36 x 48 x 41.5	92.65	4.58	1032\$	188\$
GRH366041	36 x 60 x 41.5	102.55	5.11	1241\$	188\$
GRH367241	36 x 72 x 41.5	112.6	5.63	1375\$	195\$
GRH426041	42 x 60 x 41.5	117.32	5.92	1392\$	374\$
GRH427241	42 x 72 x 41.5	129	6.53	1549\$	300\$
GRH428441	42 x 84 x 41.5	140.6	12.72	1706\$	477\$
GRH429641	42 x 96 x 41.5	152.24	14.06	1837\$	504\$
GRH486041	48 x 60 x 41.5	130.1	6.74	1552\$	374\$
GRH487241	48 x 72 x 41.5	143.5	7.43	1726\$	443\$
GRH488441	48 x 84 x 41.5	156.74	14.35	1839\$	469\$
GRH489641	48 x 96 x 41.5	170.06	15.85	1980\$	512\$

Le support en U mesure 8 po P et présente un dégagement intérieur de 7 po jusqu'au mur. Accès au mur par un panneau d'accès à charnières avec loqueteau automatique de 14,5 po H x 9,5 po L à l'avant du support en U. Le support en U est muni de patins réglables sur une course de 0,5 po. Le bas des côtés du support en U est effilé pour s'adapter à la plupart des types de plinthes.

L'emplacement de la découpe est offert dans la position 1 ou 2 uniquement (sauf pour le modèle GRH364841 qui est offert dans la position 1 uniquement).

- Piétements en métal vendus séparément. Compatibles avec les modules **GRHB22H41** or **GSHB19H41** uniquement. Un piétement requis.

À préciser

Fini - dessus

Fini - pieds

Options

Stratifié HP

Empl. découpe-passe-câbles/bloc d'alim.

Accessoires

Bloc d'alimentation

TABLES FORUM ELLIPTIQUES

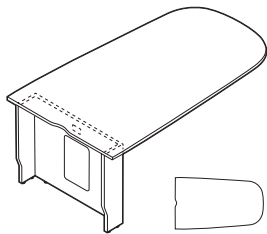

Table forum elliptique, 29 po H

MODÈLE	DIMENSIONS	POIDS/LB	VOLUME/PI ³	PRIX	STRATIFIÉ+
L x P x H					
GSEH364829	36 x 48 x 29	77.05	3.94	952\$	188\$
GSEH366029	36 x 60 x 29	86.95	4.46	1161\$	188\$
GSEH367229	36 x 72 x 29	97	4.99	1295\$	195\$
GSEH426029	42 x 60 x 29	99.82	5.18	1301\$	273\$
GSEH427229	42 x 72 x 29	111.5	5.79	1459\$	300\$
GSEH428429	42 x 84 x 29	123.1	11.98	1616\$	477\$
GSEH429629	42 x 96 x 29	134.7	13.31	1746\$	504\$
GSEH486029	48 x 60 x 29	112.6	5.89	1453\$	374\$
GSEH487229	48 x 72 x 29	126	6.58	1626\$	443\$
GSEH488429	48 x 84 x 29	139.2	13.5	1738\$	469\$
GSEH489629	48 x 96 x 29	152.6	15	1880\$	512\$

Le support en U mesure 8 po P et présente un dégagement intérieur de 7 po jusqu'au mur. Accès au mur par un panneau d'accès à charnières avec loqueteau automatique de 14,5 po H x 9,5 po L à l'avant du support en U. Le support en U est muni de patins réglables sur une course de 0,5 po. Le bas des côtés du support en U est effilé pour s'adapter à la plupart des types de plinthes.

L'emplacement de la découpe est offert dans la position 1 ou 2 uniquement (sauf pour le modèle GSEH364829 qui est offert dans la position 1 uniquement).

- Piétements en métal vendus séparément. Compatibles avec les modules **GRHB22H28** or **GSHB19H28** uniquement. Un piétement requis.

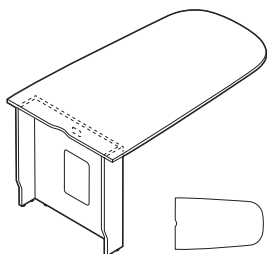

Table forum elliptique, 36 po H

GSEH364836	36 x 48 x 36	86	4.31	980\$	188\$
GSEH366036	36 x 60 x 36	95.9	4.84	1189\$	188\$
GSEH367236	36 x 72 x 36	105.9	5.37	1323\$	195\$
GSEH426036	42 x 60 x 36	109.8	5.61	1332\$	273\$
GSEH427236	42 x 72 x 36	121.5	6.22	1491\$	300\$
GSEH428436	42 x 84 x 36	133.1	12.41	1646\$	477\$
GSEH429636	42 x 96 x 36	144.74	13.75	1777\$	504\$
GSEH486036	48 x 60 x 36	123.6	6.38	1488\$	374\$
GSEH487236	48 x 72 x 36	137	7.08	1661\$	443\$
GSEH488436	48 x 84 x 36	150.24	14	1773\$	469\$
GSEH489636	48 x 96 x 36	163.56	15.5	1916\$	512\$

Le support en U mesure 8 po P et présente un dégagement intérieur de 7 po jusqu'au mur. Accès au mur par un panneau d'accès à charnières avec loqueteau automatique de 14,5 po H x 9,5 po L à l'avant du support en U. Le support en U est muni de patins réglables sur une course de 0,5 po. Le bas des côtés du support en U est effilé pour s'adapter à la plupart des types de plinthes.

L'emplacement de la découpe est offert dans la position 1 ou 2 uniquement (sauf pour le modèle GSEH364836 qui est offert dans la position 1 uniquement).

- Piétements en métal vendus séparément. Compatibles avec les modules **GRHB22H35** or **GSHB19H35** uniquement. Un piétement requis.

À préciser

Fini - dessus

Fini - pieds

Options

Stratifié HP

Empl. découpe-passe-câbles/bloc d'alim.

Accessoires

Bloc d'alimentation

TABLES FORUM ELLIPTIQUES

MODÈLE	DIMENSIONS	POIDS/LB	VOLUME/PI ³	PRIX	STRATIFIÉ+
--------	------------	----------	------------------------	------	------------

L x P x H

GSEH364841	36 x 48 x 41.5	92.65	4.58	1032\$	188\$
GSEH366041	36 x 60 x 41.5	102.55	5.11	1241\$	188\$
GSEH367241	36 x 72 x 41.5	112.6	5.63	1375\$	195\$

GSEH426041	42 x 60 x 41.5	117.32	5.92	1392\$	273\$
GSEH427241	42 x 72 x 41.5	129	6.53	1549\$	300\$
GSEH428441	42 x 84 x 41.5	140.6	12.72	1706\$	477\$
GSEH429641	42 x 96 x 41.5	152.24	14.06	1837\$	504\$

GSEH486041	48 x 60 x 41.5	130.1	6.74	1552\$	374\$
GSEH487241	48 x 72 x 41.5	143.5	7.43	1726\$	443\$
GSEH488441	48 x 84 x 41.5	156.74	14.35	1839\$	469\$
GSEH489641	48 x 96 x 41.5	170.06	15.85	1980\$	512\$

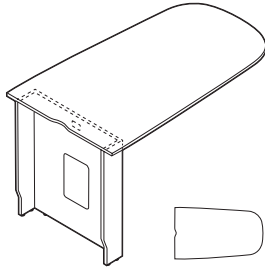

Table forum elliptique, 41,5 po H

Le support en U mesure 8 po P et présente un dégagement intérieur de 7 po jusqu'au mur. Accès au mur par un panneau d'accès à charnières avec loqueteau automatique de 14,5 po H x 9,5 po L à l'avant du support en U. Le support en U est muni de patins réglables sur une course de 0,5 po. Le bas des côtés du support en U est effilé pour s'adapter à la plupart des types de plinthes.

L'emplacement de la découpe est offert dans la position 1 ou 2 uniquement (sauf pour le modèle GSEH364841 qui est offert dans la position 1 uniquement).

- Piétements en métal vendus séparément. Compatibles avec les modules **GRHB22H41** or **GSHB19H41** uniquement. Un piétement requis.

À préciser

Fini - dessus
Fini - pieds

Options

Stratifié HP
Empl. découpe-passe-câbles/bloc d'alim.

Accessoires

Bloc d'alimentation

PIÉTEMENTS POUR TABLES FORUM

MODÈLE	DIMENSIONS	POIDS/LB	VOLUME/PI ³	PRIX	STRATIFIÉ+	BCH / CHM	ACO / SBR
--------	------------	----------	------------------------	------	------------	-----------	-----------

L x P x H

CHOISIR LE PIÉTEMENT APPROPRIÉ POUR LA HAUTEUR DU DESSUS DE TABLE :

GRHB22H28	22 x - x 28	60	10	898\$	s.o.	147\$	249\$
GRHB22H35	22 x - x 35	62	12.7	933\$	s.o.	164\$	268\$
GRHB22H41	22 x - x 40.5	63	14.2	949\$	s.o.	171\$	270\$

GRHB22H35 - hauteur comptoir

GRHB22H28 - hauteur assise

GRHB22H41 - hauteur bar

Le piétement est expédié entièrement monté et est muni de patins réglables sur une course de 0,5 po pour tenir compte de **tables** surfaces inégales. Les vis sont comprises avec le piétement pour permettre de l'assujettir au support en mélamine de la table forum appropriée. Pour le choix de finis, se reporter à la page 323. S'assurer de vérifier que la table forum voulue et le piétement précisé soient d'une hauteur correspondante.

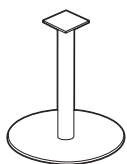

Piétement circulaire pour forum, 22 po dia

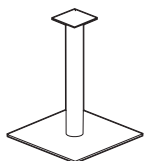

Piétement circulaire pour forum, 18,5 po dia

GSHB19H28	18.5 x 18.5 x 28	55	6.94	966\$	s.o.	136\$	250\$
GSHB19H35	18.5 x 18.5 x 35	57	8.8	1022\$	s.o.	151\$	287\$
GSHB19H41	18.5 x 18.5 x 40.5	58	9.84	1056\$	s.o.	166\$	287\$

GSHB19H35 - hauteur comptoir

GSHB19H28 - hauteur assise

GSHB19H41 - hauteur bar

Le piétement est expédié entièrement monté et est muni de patins réglables sur une course de 0,5 po pour tenir compte de **tables** surfaces inégales. Les vis sont comprises avec le piétement pour permettre de l'assujettir au support en mélamine de la table forum appropriée. Pour le choix de finis, se reporter à la page 323. S'assurer de vérifier que la table forum voulue et le piétement précisé soient d'une hauteur correspondante.

À préciser
Fini

tables de formation



Zgether 358



Bungee/Bungee SL 361



ConnecTABLES 396



Duet 411



Edventure 414



Junction 424



Zook 431



Les tables polyvalentes rabattables 2gether dynamisent les espaces, favorisant les échanges et l'apprentissage - créez l'aménagement qu'il vous faut pour le prochain séminaire, la séance de formation ou la conférence.

Les tables 2gether sont dotées d'un mécanisme à leviers simples à utiliser (situés de part et d'autre de la table) permettant à l'utilisateur de faire rabattre le dessus de la table vers le haut ou vers le bas, du bout du doigt.

Les tables 2gether peuvent être alignées en rangées bien droites pour le prochain séminaire ou réaménagées pour faciliter les séances de groupe. Une fois la séance terminée, on rabat le dessus pour les ranger bien sagement, et le tour est joué.

2gether s'adapte et s'harmonise en tout temps, en tout lieu.



Les bandes antichocs sur les pieds et les faces inférieures offrent une protection lorsque les tables sont imbriquées.



Le pied en Y excentré permet de gagner de l'espace linéaire lorsque les tables sont imbriquées.

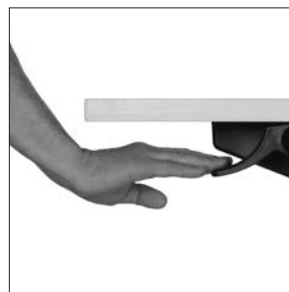

La surface de la table se déplace sans effort grâce aux leviers simples et intuitifs situés de chaque côté de la table.

Caractéristiques et avantages

- Tables rabattables.
- Les dessus sont dotés d'un chant agencé de 2 mm.
- Les dessus et les pieds sont emballés de la façon appropriée.
- Des roulettes réglables facilitent les déplacements.
- Des bandes antichocs préviennent les risques de dommage lorsque les tables sont imbriquées.
- Des panneaux de fond intégrant un chemin de câbles sont offerts en option.
- Des passe-câbles noirs facilitant la gestion des fils et câbles sont offerts en option et peuvent être commandés installés en usine.
- Les tables sont faciles à monter.
- Facile à monter.
- Les tables sont offertes en trois grandeurs, soit 18 po P x 60 po L, 24 po P x 60 po L et 24 po P x 72 po L.
- Les dessus des tables 2gether sont offerts dans un choix de finis mélaminés de Global.
- Les pieds sont offerts dans un fini champagne.

RENSEIGNEMENTS GÉNÉRAUX

- La gamme 2gether propose des tables polyvalentes rabattables pour la salle de classe, de formation ou de conseil.
- La gamme a été conçue par les designers de la gamme de sièges G20.
- Les pieds en Y excentrés permettent de ranger les tables l'une contre l'autre à l'horizontale, réduisant l'encombrement lorsqu'elles sont rangées.
- Des panneaux de fond intégrant un chemin de câbles sont offerts.
- Un passe-câbles est possible sur les surfaces de travail de 24 po P.
- Les tables sont offertes en trois grandeurs, soit 18 po P x 60 po L, 24 po P x 60 po L et 24 po P x 72 po L.
- Les modules sont expédiés prêts à monter. Chaque élément est emballé séparément. Les pieds sont expédiés à raison d'un pied par boîte.
- Alimenter la surface de travail avec des modules individuels enfichables ou une solution ModPower connectée en série.
- Pour les certifications environnementales, visitez globalfurnituregroup.com

SURFACES DE TRAVAIL

- Les surfaces de travail mesurent 1 po d'épaisseur et sont fabriquées à partir de panneaux de particules de 45 lb de densité recouverts de part et d'autre de mélamine thermosoudée.

CONSTRUCTION

- Des leviers faciles à manier sont situés aux deux extrémités de la table et permettent d'actionner le mécanisme de déblocage du côté gauche ou droit.
- Les dessus de 60 po et de 72 po sont dotés d'un raidisseur.
- Les dessus sont ceinturés d'un chant agencé du programme préférentiel de Global (p. ex., les surfaces à fini similibois sont dotés d'un chant similibois agencé).
- Les dessus sont prépercés et munis de douilles filetées en acier.
- Un panneau de fond articulé de 14,25 po H offert en option s'installe sous la face inférieure d'une table rabattable.
- Des bandes antichocs sur les pieds et les faces inférieures préviennent les risques de dommage lorsque les tables sont rangées.
- Les pieds sont offerts dans un fini champagne.

FINIS

ACJ Acajou absolu	FCL Première classe
ASN Asian Night	NBL Noce Biondo
AWC Cerisier Avant	NGL Noce Grigio
AWH Miel Avant	NEL Noce Leggero
BLK Noir	NML Noce Medio
BZD Blizzard	QTM Acajou sur quartier
BRC Cobalt brossé	SBY Beauté naturelle
CMB Érable clair	SDT Concassé
CGY Gris hors série	SOG Orage
DES Espresso profond	WHE Brou
DWT Blanc de blancs	WHC Chocolat blanc
FAS Fashionista	WCR Cerisier d'hiver

CHANT

- Un chant agencé de 2 mm est de série.

PANNEAU DE FOND

- Un panneau de fond articulé est offert en option. Le panneau de fond est fini champagne.

ROULETTES

- Quatre roulettes de mise à niveau réglable dont deux bloquantes à l'arrière sont de série. Les roulettes présentent un fini anthracite.

GESTION DE CÂBLES

- Un chemin de câbles est de série et intégré à la face inférieure des tables.

FERRURES DE JUMELAGE

- Les ferrures de jumelage (modèle **CNGFP**) sont offertes pour jumeler des tables ensemble (vendues séparément).
- Les dessus sont prépercés et munis de douilles filetées pour recevoir les ferrures de jumelage.

CARACTÉRISTIQUES À PRÉCISER

- Les caractéristiques signalées par un astérisque ne visent que les produits également signalés par un astérisque (*).

PASSE-CÂBLES

- Les passe-câbles ne sont offerts que pour les surfaces de travail de 24 po P.
- Des passe-câbles supplémentaires peuvent être installés aux emplacements standard (à gauche, au centre, à droite). Commander **FOG1**, **FOG2** ou **FOG3**. **Ajouter 91 \$**. **E1, E2 ou E3. Ajouter 91 \$.**
- La découpe pratiquée pour recevoir un passe-câbles mesure 3,25 po L sur 1,875 po P.

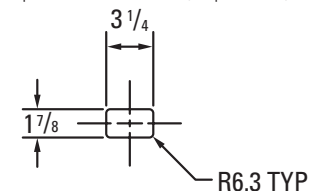
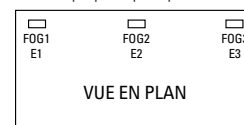

- Le dessin ci-dessus montre les emplacements réels possibles pour les passe-câbles. Les dimensions sont les dimensions véritables, en pouces.

BLOCS D'ALIMENTATION

- Un bloc d'alimentation individuelle enfichable (modèle **PMSPPM**) peut être commandé pour les surfaces de travail de 24 po P.
- Le bloc d'alimentation est un module rectangulaire monté en affleurement à la surface de travail, comportant une prise électrique double et deux prises pour données (RJ45). Cordon d'alimentation noir de 9 pieds compris. Le bloc d'alimentation mesure 6,5 po L sur 3,5 po P sur 2,75 po H. Les modules ne peuvent être connectés en série.
- Pour acheter un bloc d'alimentation, il faut préciser l'emplacement de la découpe pour le recevoir ainsi que le numéro de modèle du bloc d'alimentation. Pour commander un bloc d'alimentation, préciser le code **PMSPPM**. **Ajouter 268 \$**. Pour faire installer un bloc d'alimentation à l'un des emplacements standard (à gauche, au centre ou à droite), préciser **E1, E2 ou E3. Ajouter 91 \$**.



Bloc d'alimentation **PMSPPM**. **Ajouter 268 \$**.

SOLUTION MODPOWER CONNECTÉE EN SÉRIE

- Ajoutez une alimentation électrique + USB polyvalente aux tables 2gether. Branchez jusqu'à 4 modules avec une seule source d'alimentation enfichable à fiche NEMA.
- Les modules ModPower sont vendus séparément; consultez la page 473 de la section Solutions de productivité.
- Commencez par un module de départ comprenant une alimentation câblée. Ajoutez des modules intermédiaires ou terminaux supplémentaires selon vos besoins. Les modules intermédiaires et terminaux sont munis de câbles de connexion.
- Pour être utilisé avec les **tables rectangulaires IT2460RX et IT2472RX** uniquement
- Les modules en applique se fixent sur les surfaces au moyen d'une pince ou de vis.
- Les modules encastrés nécessitent des découpes sur la surface de travail pour le montage. Précisez l'option de découpe :
 - **MPS** pour une découpe unique destinée à recevoir un module ModPower encastré (la découpe sera centrée sur le côté d'approche). **Ajouter 91 \$**.
 - **MPD** pour une découpe à gauche et à droite, à 15 po des extrémités au centre de la table sur le côté d'approche. **Ajouter 183 \$**.

2 TABLES 2GETHER^{MC}

TABLES ET PANNEAUX DE FOND

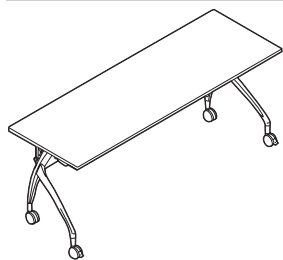
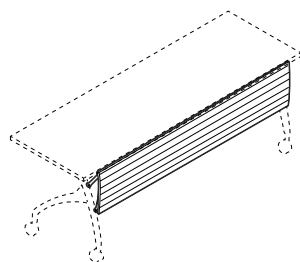
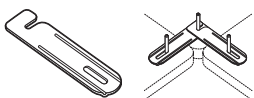

Table rectangulaire rabattable*



Panneau de fond articulé



Ferrure de jumelage

MODÈLE

DIMENSIONS

POIDS/LB

VOLUME/PI³

PRIX

L x P x H

MODÈLE	DIMENSIONS L x P x H	POIDS/LB	VOLUME/PI ³	PRIX
IT1860RX	60 x 18 x 29	63.4	7	1552\$
IT2460RX	60 x 24 x 29	73.6	7.7	1584\$
IT2472RX	72 x 24 x 29	83.4	8.7	1766\$

Table rabattable sur quatre roulettes de mise à niveau réglables - deux bloquantes. Roulettes finies anthracite. Leviers faciles à manier situés aux deux extrémités de la table permettant d'actionner le mécanisme de déblocage du côté gauche ou droit de la table. Le pied en Y excentré permet de ranger les tables l'une contre l'autre à l'horizontale, optimisant l'espace. Pied fini champagne. Panneau de fond articulé offert en option. Expédiée facile à monter, 3 boîtes.

IT60MP	51 x 2.75 x 14.25	8.4	1.6	287\$
IT72MP	63 x 2.75 x 14.25	9.3	2	315\$

Panneau de fond articulé. S'utilise avec les tables rectangulaires à dessus rabattable ou fixe. Chemin de câbles intégré. Fini champagne. Expédié facile à monter, 1 boîte.

CNGFP	2.5 x 5 x 1.13	0.2	0.1	33\$
-------	----------------	-----	-----	-------------

Ferrure finie époxy noir en acier d'épaisseur 13 avec deux vis à serrage à main. Sert à jumeler deux tables ensemble pour plus de stabilité ou encore à unir des modules autoportants. Toutes les surfaces de travail présentent des trous dans les coins pour recevoir cette ferrure. **La ferrure est vendue individuellement.**

À préciser

Finis - dessus*

Options

Passe-câbles* (24 po P uniquement)

Découpe pour bloc d'alimentation*
(24 po P uniquement)

Accessoires

Panneau de fond*



Bungee est une gamme de tables autoportantes et d'accessoires idéalement adaptés à la salle de classe, la salle de formation, la salle de conférence et tout autre espace exigeant des reconfigurations fréquentes. Toutes les tables comprennent des pieds et des câbles « bungee » qui permettent de les positionner ou de les reconfigurer en un tournemain, sans aucun outil.

Les tables Bungee présentent en option des coins arrondis et sont dotées d'un chant comprimable exclusif, dont les « cloches » sont expressément conçue pour se comprimer sous la tension des câbles bungee, créant un joint qui permet de bien positionner et d'aligner les tables jumelées tout en assurant un bord doux et souple. Quatre autres choix de chants sont également offerts.

Les tables se déclinent en plusieurs formes et sont offertes dans un vaste choix de finis mélaminés. Vous pouvez choisir entre des pieds fuselés ou araignée dans un fini noir ou tungstène dotés de patins réglables ou de roulettes en option. Des panneaux de fond courbes ou droits offerts en option rehaussent l'intimité; divers accessoires comme des passe-câbles ou des blocs d'alimentation complètent la gamme.

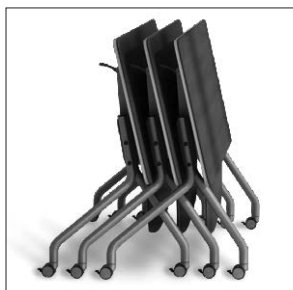

Les tables à dessus rabattables s'imbriquent pour se ranger facilement. Le dessus se rabat grâce à un mécanisme de déblocage à une main pouvant être actionné du côté gauche ou droit de la table.

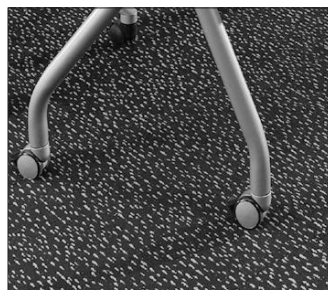

Des roulettes bloquantes en option sont offertes dans un fini noir ou tungstène (elles sont de série sur les modèles à dessus rabattables).

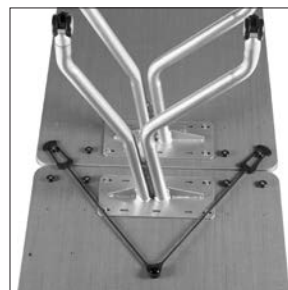

Les câbles bungee permettent de reconfigurer les aménagements en un tournemain.

Caractéristiques et avantages

- Les tables Bungee comprennent une surface de travail, un jeu de pieds ainsi que les câbles élastiques « bungee » intégrés et les connecteurs nécessaires.
- Les câbles bungee permettent de positionner ou de reconfigurer les tables en un tournemain, sans outil.
- Les dessus mesurent 1 po d'épaisseur et sont offerts dans diverses formes et dimensions.
- Les deux styles de pieds - fuselés ou araignée - sont offerts dans un fini tungstène ou noir.
- Les pieds sont dotés de série de patins de mise à niveau.
- Des panneaux de fond et de remplissage en mélamine aident à dissimuler les câbles et rehausser l'attrait visuel.
- Des chemins de câbles permettent de ranger les câbles dans deux canalisations distinctes.
- Des passe-câbles et des blocs d'alimentation en option ajoutent à la polyvalence.
- Les modèles dotés de poignées présentent des poignées finies tungstène ou noir.
- Les pieds en métal se règlent en hauteur et sont offerts dans un fini argenté ou nickel noir.
- Des ensembles complets, tables et accessoires - comme des meubles multimédia ou des bahuts - peuvent être commandés au moyen d'un seul numéro de modèle, pour plus de facilité.

RENSEIGNEMENTS GÉNÉRAUX

- Bungee est une gamme de tables autoportantes et d'accessoires idéalement adaptés à la salle de classe, la salle de formation, la salle de conférence et tout autre espace exigeant des reconfigurations fréquentes.
- Toutes les tables comprennent des pieds et des câbles « bungee » intégrés.
- Les câbles bungee permettent de reconfigurer les tables sans risquer des les endommager ou de perdre des pièces.
- Des dessus en stratifié haute pression sont offerts dans tous les finis Bungee moyennant un délai de production plus long. Se reporter au numéro de modèle pour le prix et la disponibilité.
- Les tables sont dotées d'un chant comprimable exclusif, dont les « cloches » sont expressément conçues pour se comprimer sous la tension des câbles, créant ainsi un joint qui permet de bien positionner et aligner les tables jumelées. D'autres choix de chants sont également offerts.
- Les produits Bungee ont été testés et répondent aux exigences de tous les essais mécaniques nécessaires.
- Pour les certifications environnementales, visitez globalfurnituregroup.com.

CONSTRUCTION

- Les dessus mesurent 1 po d'épaisseur, les panneaux de fond, $1\frac{1}{16}$ po.
- Tous les modules en mélamine sont fabriqués à partir de panneaux de particules de 45 lb de densité recouverts de part et d'autre de mélamine haut rendement thermosoudée.
- Les dessus de 54 po L et plus comportent un raidisseur intégré.

CÂBLES BUNGEE

- Dispositif élastique breveté, les câbles élastiques « bungee » permettent d'unir des tables de même profondeur rapidement, sans outils.
- Grâce aux propriétés élastiques des câbles, deux tables jumelées peuvent être déplacées ensemble sans endommager les surfaces de travail ou les raccords.
- Les câbles bungee sont compris avec toutes les tables et sont assortis d'une garantie à vie.

CHANT

- La gamme propose un choix de six chants.
- Les tables ont dotées d'un chant comprimable exclusif, dont les « cloches » sont expressément conçues pour se comprimer sous la tension des câbles, créant ainsi un joint qui permet de bien positionner et aligner les tables jumelées.
- Les chants sont agencés au fini mélaminé de la surface de travail et agrémentés d'une garniture argentée (**BS**) ou noire (**BB**).
- La partie supérieure d'un chant bicolore s'agence au fini mélaminé de la surface de travail; la partie inférieure présente une garniture d'un fini argenté (**AS**) ou noir (**AB**).
- Pour un chant plat agencé de 2 mm, préciser (**A3**).
- Pour un chant agencé à double rainure, préciser (**AR**).
- Les armoires et les accessoires sont dotés d'un chant agencé du programme préférentiel de Global.

PIEDS DE TABLES

- Deux styles de pieds sont offerts, soit des pieds fuselés ou des pieds araignée, offerts dans un fini noir (**TBL**) ou tungstène (**TTU**).
- Des patins de mise à niveau sont de série. Des roulettes sont offertes en option, sans supplément. Préciser (**TBC**) pour le fini noir ou (**TTC**) pour le fini tungstène. (Le fini des roulettes doit être le même que celui des pieds.) Se règle en hauteur de 3 mm à 10 mm.



pied fuselé



pied araignée

POIGNÉES

- Des poignées en métal sont de série sur tous les tiroirs et toutes les portes. Elles sont offertes dans un fini argenté (**HS**) ou nickel noir (**HT**), à préciser.
- Le fini des poignées s'agencera à celui des pieds.



poignée arquée, fini argenté
préciser (**HS**)



poignée arquée, fini nickel noir
préciser (**HT**)

PIEDS DE MEUBLES

- Tous les meubles présentent des pieds en métal, réglables en hauteur sur une course de $\frac{3}{4}$ po.
- Les pieds sont offerts dans un fini noir (**TBL**) ou tungstène (**TTU**), à préciser.



fini noir (**TBL**)



fini tungstène (**TTU**)

PANNEAUX DE FOND

- Les panneaux de fond mesurent 13 po H et sont installés en retrait de $\frac{3}{4}$ po de l'arrière de la table et de 7 po des côtés.
- Ils sont dotés d'une canalisation souple.
- Ils sont offerts dans tous les finis mélaminés Bungee.

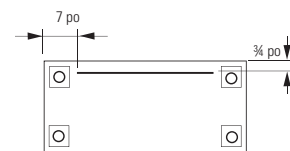
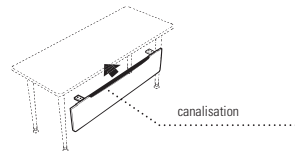

PANNEAUX DE FOND DE REMPLISSAGE

- Les panneaux de remplissage servent à combler l'espace entre deux panneaux de fond lorsque deux tables sont jumelées. Ils aident à dissimuler les câbles et rehaussent l'attrait visuel.
- Les panneaux sont offerts dans un fini argenté (**SI**) ou noir (**BK**), à préciser.

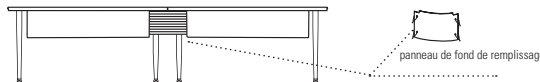

GESTION DES CÂBLES

- Les guide-câbles se montent à la face inférieure de la surface de travail ET sont offerts en longueurs de 5 po ou de 22 po.
- Le guide-câbles de 5 po comporte une pince, celui de 22 po en comprend deux.
- On peut faire courir les câbles voix et données séparément.
- Les guide-câbles sont offerts en noir uniquement.

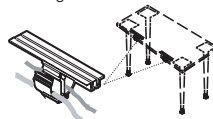

guide-câbles de 5 po



guide-câbles de 22 po

1. PRÉCISER LE NUMÉRO DE MODÈLE

2. PRÉCISER LE FINI

Finis mélaminés :

ACJ Acajou absolu	FCL Première classe
ASN Asian Night	NBL Noce Biondo
AWC Cerisier Avant	NGL Noce Grigio
AWH Miel Avant	NEL Noce Leggero
BLK Noir	NML Noce Medio
BZD Blizzard	QTM Acajou sur quartier
BRC Cobalt brossé	SBY Beauté naturelle
CMB Érable clair	SDT Concassé
CGY Gris hors série	SOG Orage
DES Espresso profond	WHE Brou
DWT Blanc de blancs	WHC Chocolat blanc
FAS Fashionista	WCR Cerisier d'hiver

Chant :

BB Chant comprimable avec garniture noire
BS Chant comprimable avec garniture argentée
AB Chant plat bicolore avec garniture noire
AS Chant plat bicolore avec garniture argentée
A3 Chant plat agencé de 2 mm
AR Chant agencé à double rainure

Pieds de table :

TBL Noir	Roulettes :
TTU Tungstène	TBC Noir
	TTC Tungstène

Poignées :

HS Fini argenté
HT Fini noir

Panneau de fond - Chant :

SI Argenté
BK Noir

Pieds de meubles :

TBL Noir	TTU Tungstène
-----------------	----------------------

3. PRÉCISER LES OPTIONS

PASSE-CÂBLES

- Il est possible d'ajouter d'autres passe-câbles aux emplacements standard (à gauche, au centre, à droite) sur les **dessus rectangulaires** de 48 po de largeur ou plus. Commander **FOG1, FOG2** ou **FOG3**. **Ajouter 91 \$**.
- Un passe-câbles en option peut être ajouté à l'emplacement du **centre uniquement** des **dessus rectangulaires** de 36 po et 42 po de largeur, des **dessus trapézoïdaux** et sur **toutes les tables rabattables et transformables**. **FOG2**. **Ajouter 91 \$** par table.
- Lorsque **FOG2** est précisé, l'emplacement s'applique à toutes les 4 ou 6 tables des ensembles de tables transformables.
- La découpe pratiquée pour recevoir un passe-câbles mesure 3,25 po L sur 1,875 po P.
- Des passe-câbles peuvent être installés à d'autres emplacements. Commander au moyen du code **CSG**. **Ajouter 132 \$**. Un dessin indiquant les mesures verticales et horizontales par rapport au centre de la découpe doit être fourni (se reporter aux exemples à gauche). Consulter la **Demande d'emplacement sur mesure de passe-câbles** à la section Références à la fin de la liste de prix.

Dimensions de la découpe

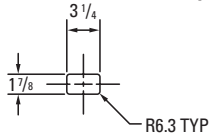

Passe-câbles

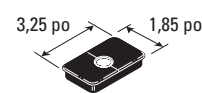

Dessus rectangulaires

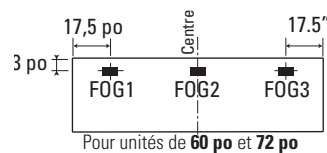
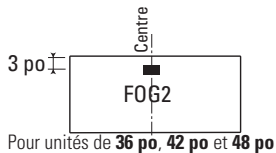

BLOCS D'ALIMENTATION

- Le bloc d'alimentation individuelle enfichable est un module rectangulaire monté en affleurement à la surface de travail, comportant une prise électrique double et deux prises pour données (RJ45). Cordon d'alimentation noir de 9 pieds compris. Le bloc d'alimentation mesure 6,5 po L sur 3,5 po P sur 2,75 po H. Les blocs d'alimentation sont commandés séparément et ne peuvent être connectés en série.
- Une découpe pour bloc d'alimentation peut être précisée pour les **dessus rectangulaires** de 60 po de largeur ou plus à l'emplacement à gauche, au centre ou à droite. Préciser **E1, E2** ou **E3**. **Ajouter 91 \$**.
- Une découpe pour bloc d'alimentation peut être précisée pour les **dessus rectangulaires** de 36 po, 42 po et 48 po de largeur, **tous les dessus trapézoïdaux, toutes les tables rabattables et transformables**, à l'emplacement du centre uniquement. Préciser **E2**. **Ajouter 91 \$** par table.
- Lorsque **FOG2** est précisé, l'emplacement s'applique à toutes les 4 ou 6 tables des ensembles de tables transformables.
- Commandez les blocs d'alimentation séparément, précisez **PMPSPDM**. **Ajouter 268\$** chaque.
- Se reporter au dessin à gauche pour l'emplacement.**

Dessus rectangulaires

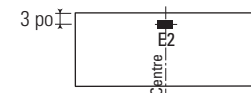

Pour unités de 36 po, 42 po et 48 po

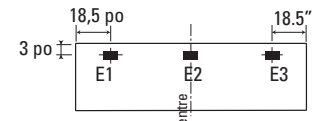

Pour unités de 60 po et 72 po

Tables transformables

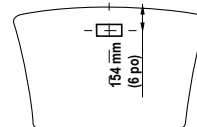

Découpe possible

E2. **Ajouter 91 \$** x le nombre de tables de l'ensemble

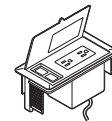

Bloc d'alimentation **PMPSPDM**. **Ajouter 268\$**.

Dessus trapézoïdaux et tables rabattables



Emplacement possible
FOG2. **Ajouter 91 \$**

Tables transformables

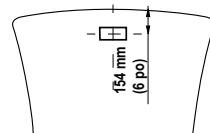

Emplacement possible

FOG2. **Ajouter 91 \$** x le nombre de tables de l'ensemble

CARACTÉRISTIQUES À PRÉCISER

- Les caractéristiques signalées par un astérisque ne visent que les produits également signalés par un astérisque (*).

SOLUTION MODPOWER CONNECTÉE EN SÉRIE

- Ajoutez une alimentation électrique + USB polyvalente aux **tables rectangulaires** Bungee. Branchez jusqu'à 4 modules avec une seule source d'alimentation enfichable à fiche NEMA.
- Les modules ModPower sont vendus séparément; consultez la page 473 de la section Solutions de productivité.
- Commencez par un module de départ comprenant une alimentation câblée. Ajoutez des modules intermédiaires et terminaux supplémentaires selon vos besoins. Les modules intermédiaires et terminaux sont munis de câbles de connexion.
- Les modules en applique se fixent sur les surfaces au moyen d'une pince ou de vis.
- Les modules encastrés nécessitent des découpes sur la surface de travail pour le montage.
 - Précisez l'option de découpe **MPS** pour une découpe unique destinée à recevoir un module ModPower encastré (la découpe sera centrée sur le côté d'approche) pour les tables rectangulaires à **dessus fixe de 42 po à 72 po L** et à **dessus rabattable de 48 po à 72 po L**. **Ajouter 91 \$**. Nota : la découpe MPS n'est pas offerte sur les tables à dessus fixes de 36 po L ou à dessus rabattable de 42 po L.
 - Précisez l'option de découpe **MPD** pour une découpe à gauche et à droite, à 18,25 po des extrémités au centre de la table sur le côté d'approche pour les **tables rectangulaires de 60 po, 66 po et 72 po L**. **Ajouter 183 \$**.

B TABLES BUNGEE^{MC} - NOTES

CONDITIONS DE JUMELAGE

- Les câbles Bungee permettent de reconfigurer rapidement les aménagements, selon les besoins. Grâce aux propriétés élastiques des câbles, deux tables jumelées peuvent être déplacées ensemble sans endommager les surfaces de travail ou les raccords.
- Jumeler les tables entre elles est simple et intuitif. Aucun outil n'est nécessaire - il n'y a aucune pièce mobile susceptible d'être égarée.
- Les câbles bungee permettent d'unir des tables de même profondeur dans toutes les directions.
- Les tables rectangulaires de 48 po de longueur et plus peuvent être unies dans des configurations droites ou en L. Les tables rectangulaires de 36 po et 42 po ne peuvent être unies que dans des configurations droites.

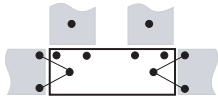
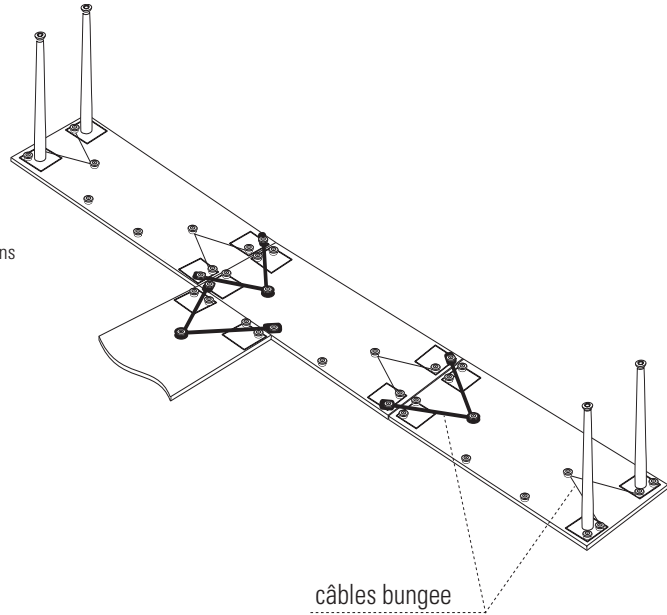

tables rectangulaires

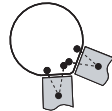

tables en pointe

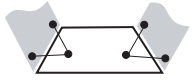

tables trapézoïdale

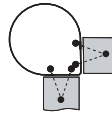

tables en forme de goutte

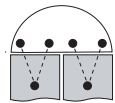

tables demi-lune



tables circulaires tronquées

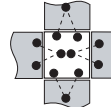

tables carrées



tables clé de voûte



tables biseau

CONFIGURATIONS TYPIQUES

- Les configurations suivantes peuvent être créées à partir de jeux de tables Bungee uniquement. Se reporter aux pages 372-373 pour les modèles et configurations en particulier.

table de réunion
ou de conseil



table de réunion
ou de conseil



formation



conférences et
présentations

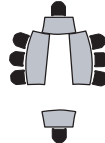

petits pôles de
travail



grands pôles de
travail



table de réunion
ou de conseil

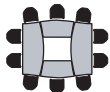

formation



TABLES RABATTABLES - DESSUS RABATTUS POUR LE RANGEMENT

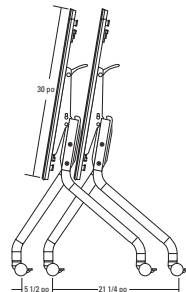
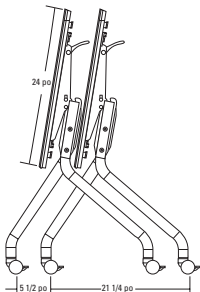

TABLES RECTANGULAIRES

MODÈLE DIMENSIONS POIDS/LB VOLUME/PI³ PRIX STRATIFIÉ+

L x P x H

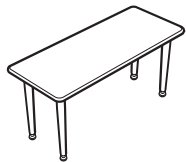
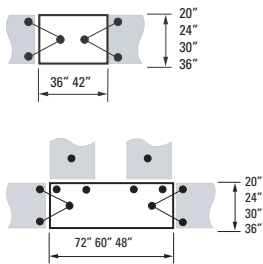

Table rectangulaire - pieds fuselés

B2036REF	36 x 20 x 28.7	59	5.25	717\$	169\$
B2042REF	42 x 20 x 28.7	62	5.75	740\$	226\$
B2048REF	48 x 20 x 28.7	67	6	773\$	226\$
B2060REF	60 x 20 x 28.7	74	7	881\$	310\$
B2072REF	72 x 20 x 28.7	81	7.25	965\$	352\$
B2436REF	36 x 24 x 28.7	65	5.75	762\$	169\$
B2442REF	42 x 24 x 28.7	69	6	789\$	226\$
B2448REF	48 x 24 x 28.7	72	6.5	813\$	226\$
B2460REF	60 x 24 x 28.7	82	7.25	938\$	339\$
B2472REF	72 x 24 x 28.7	91	8	1020\$	527\$
B3036REF	36 x 30 x 28.7	70	7.25	757\$	317\$
B3042REF	42 x 30 x 28.7	78	7.5	789\$	352\$
B3048REF	48 x 30 x 28.7	81	7.5	813\$	386\$
B3060REF	60 x 30 x 28.7	92	8.25	938\$	386\$
B3072REF	72 x 30 x 28.7	102	9	1033\$	527\$
B3642REF	42 x 36 x 28.7	83	7.5	870\$	339\$
B3648REF	48 x 36 x 28.7	91	8	952\$	352\$
B3660REF	60 x 36 x 28.7	103	9	1033\$	386\$
B3672REF	72 x 36 x 28.7	116	10	1159\$	527\$

Table autoportante. Comprend quatre pieds fuselés avec patins de mise à niveau et des câbles bungee. Lorsque le choix de chant (**BB**) ou (**BS**) est précisé, la surface est dotée d'arêtes arrondies; lorsque le choix de chant (**AS**), (**AB**), (**A3**) ou (**AR**) est précisé, la surface est dotée d'arêtes vives. Les câbles élastiques bungee permettent d'unir des tables de même profondeur. Expédiée facile à monter, 2 boîtes. Panneau de fond offert, se reporter aux pages 370-371.

- Les tables de 48 po de longueur et plus peuvent être unies dans des configurations droites ou en L.
- Les tables de 36 po et 42 po peuvent être unies dans des configurations droites uniquement.
- Des roulettes bloquantes sont offertes en option. Préciser un fini noir (**TBC**) ou tungstène (**TTC**).

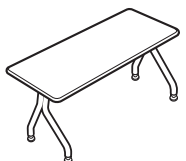
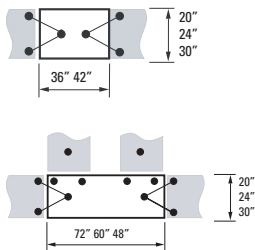

Table rectangulaire - pieds araignée

B2036RES	36 x 20 x 28.7	57	6.75	813\$	169\$
B2042RES	42 x 20 x 28.7	60	7.25	837\$	226\$
B2048RES	48 x 20 x 28.7	65	7.5	870\$	226\$
B2060RES	60 x 20 x 28.7	72	8.5	975\$	310\$
B2072RES	72 x 20 x 28.7	79	8.75	1063\$	352\$
B2436RES	36 x 24 x 28.7	62	7.25	857\$	169\$
B2442RES	42 x 24 x 28.7	67	7.5	881\$	226\$
B2448RES	48 x 24 x 28.7	71	10	912\$	226\$
B2460RES	60 x 24 x 28.7	80	10.75	1033\$	339\$
B2472RES	72 x 24 x 28.7	89	11.25	1119\$	527\$
B3036RES	36 x 30 x 28.7	72	10.25	881\$	317\$
B3042RES	42 x 30 x 28.7	80	10.5	909\$	352\$
B3048RES	48 x 30 x 28.7	83	10.5	938\$	386\$
B3060RES	60 x 30 x 28.7	94	11.25	1063\$	386\$
B3072RES	72 x 30 x 28.7	104	12	1144\$	528\$

Table autoportante. Comprend deux pieds araignée avec patins de mise à niveau et des câbles bungee. Lorsque le choix de chant (**BB**) ou (**BS**) est précisé, la surface est dotée d'arêtes arrondies; lorsque le choix de chant (**AS**), (**AB**), (**A3**) ou (**AR**) est précisé, la surface est dotée d'arêtes vives. Les câbles élastiques bungee permettent d'unir des tables de même profondeur. Expédiée facile à monter, 2 boîtes. Panneau de fond offert, se reporter aux pages 370-371.

- Les tables de 48 po de longueur et plus peuvent être unies dans des configurations droites ou en L.
- Les tables de 36 po et 42 po peuvent être unies dans des configurations droites uniquement.
- Des roulettes bloquantes sont offertes en option. Préciser un fini noir (**TBC**) ou tungstène (**TTC**).

À préciser

Fini - dessus
Détail de chant
Fini - pieds

Options

Roulettes
Passe-câbles
Découpe pour bloc d'alimentation
Stratifié HP

Accessoires

Bloc d'alimentation

B TABLES BUNGEE^{MC}

TABLES TRAPÉZOÏDALES

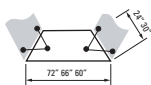

Table trapézoïdale - pieds fuselés

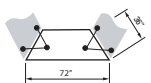
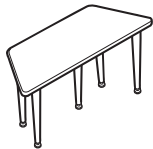

Table trapézoïdale - pieds fuselés

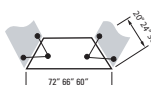

Table trapézoïdale - pieds araignée

MODÈLE	DIMENSIONS L x P x H	POIDS/LB	VOLUME/PI ³	PRIX	STRATIFIÉ+	
B2460TRF	60 x 24 x 28.7	71	7.5	7.5	870\$	339\$
B2466TRF	66 x 24 x 28.7	74	8	8	881\$	527\$
B2472TRF	72 x 24 x 28.7	78	8.25	8.25	952\$	527\$
B3060TRF	60 x 30 x 28.7	78	8.5	8.5	926\$	386\$
B3066TRF	66 x 30 x 28.7	81	9.5	9.5	965\$	527\$
B3072TRF	72 x 30 x 28.7	85	9.5	9.5	1020\$	527\$

Table autoportante. Comprend quatre pieds fuselés avec patins de mise à niveau et des câbles bungee. Seulement les chants comprimables (**BB**) ou (**BS**) peuvent être appliqués (les choix de chants (**AS**), (**AB**), (**A3**) et (**AR**) ne s'appliquent pas sur les tables trapézoïdales). Les câbles élastiques bungee permettent d'unir des tables de même profondeur. Expédiée facile à monter, 2 boîtes. Panneau de fond offert, se reporter aux pages 370-371.

- Des roulettes bloquantes sont offertes en option. Préciser un fini noir (**TBC**) ou tungstène (**TTC**).

B3672TRF	72 x 36 x 28.7	91	10.5	10.5	1185\$	527\$
----------	----------------	----	------	------	---------------	--------------

Table autoportante. Comprend cinq pieds fuselés avec patins de mise à niveau et des câbles bungee. Seulement les chants comprimables (**BB**) ou (**BS**) peuvent être appliqués (les choix de chants (**AS**), (**AB**), (**A3**) et (**AR**) ne s'appliquent pas sur les tables trapézoïdales). Les câbles élastiques bungee permettent d'unir des tables de même profondeur. Expédiée facile à monter, 2 boîtes. Panneau de fond offert, se reporter aux pages 370-371.

- Des roulettes bloquantes sont offertes en option. Préciser un fini noir (**TBC**) ou tungstène (**TTC**).

B2060TRS	60 x 20 x 28.7	67	8.75	8.75	938\$	310\$
B2066TRS	66 x 20 x 28.7	68	9	9	965\$	352\$
B2072TRS	72 x 20 x 28.7	74	9.25	9.25	1005\$	352\$
B2460TRS	60 x 24 x 28.7	69	9.25	9.25	965\$	339\$
B2466TRS	66 x 24 x 28.7	72	9.75	9.75	1005\$	527\$
B2472TRS	72 x 24 x 28.7	76	10	10	1047\$	527\$
B3060TRS	60 x 30 x 28.7	79	11.5	11.5	1038\$	386\$
B3066TRS	66 x 30 x 28.7	83	12.5	12.5	1078\$	527\$
B3072TRS	72 x 30 x 28.7	87	12.5	12.5	1134\$	527\$

Table autoportante. Comprend deux pieds araignée avec patins de mise à niveau et des câbles bungee. Seulement les chants comprimables (**BB**) ou (**BS**) peuvent être appliqués (les choix de chants (**AS**), (**AB**), (**A3**) et (**AR**) ne s'appliquent pas sur les tables trapézoïdales). Les câbles élastiques bungee permettent d'unir des tables de même profondeur. Expédiée facile à monter, 2 boîtes. Panneau de fond offert, se reporter aux pages 370-371.

- Des roulettes bloquantes sont offertes en option. Préciser un fini noir (**TBC**) ou tungstène (**TTC**).

TABLES CLÉ DE VOÛTE

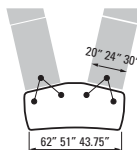
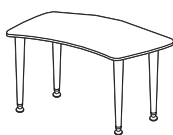

Table clé de voûte - pieds fuselés

B30KSF	62 x 30 x 28.7	69	7.6	7.6	998\$	377\$
B24KSF	51 x 24 x 28.7	60	6.5	6.5	920\$	251\$
B20KSF	43.75 x 20 x 28.7	58	6.5	6.5	909\$	199\$

Table autoportante. Comprend quatre pieds fuselés avec patins de mise à niveau et des câbles bungee. Lorsque le choix de chant (**BB**) ou (**BS**) est précisé, la surface est dotée d'arêtes arrondies; lorsque le choix de chant (**AS**), (**AB**), (**A3**) ou (**AR**) est précisé, la surface est dotée d'arêtes vives. Les câbles élastiques bungee permettent d'unir une table à d'autres tables de 24 po ou de 30 po P. Expédiée facile à monter, 2 boîtes.

AUCUN panneau de fond ou panneau de remplissage n'est offert.

À préciser

Fini - dessus
Détail de chant
Fini - pieds

Options

Passe-câbles (tables trapézoïdales)
Roulettes (tables trapézoïdales)
Découpe bloc d'alimentation (tables trapézoïdales)
Stratifié HP

Accessoires

Bloc d'alimentation (tables trapézoïdales)

TABLES CLÉ DE VOÛTE **MODÈLE** **DIMENSIONS** **POIDS/LB** **VOLUME/PI³** **PRIX** **STRATIFIÉ+**

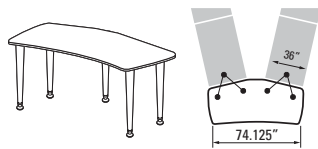

Table clé de voûte - pieds fuselés

	L x P x H				
B36KSF	74.13 x 36 x 28.7	84	8.4	1232\$	527\$

Table autoportante. Comprend cinq pieds fuselés avec patins de mise à niveau et des câbles bungee. Lorsque le choix de chant (**BB**) ou (**BS**) est précisé, la surface est dotée d'arêtes arrondies; lorsque le choix de chant (**AS**), (**AB**), (**A3**) ou (**AR**) est précisé, la surface est dotée d'arêtes vives. Les câbles élastiques bungee permettent d'unir une table à d'autres tables de 36 po P. Expédiée facile à monter, 2 boîtes. AUCUN panneau de fond ou panneau de remplissage n'est offert.

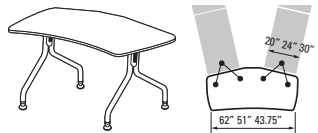

Table clé de voûte - pieds araignée

B30KSS	62 x 30 x 28.7		77	7.6	1164\$	377\$
B24KSS	51 x 24 x 28.7		66	6.5	1059\$	251\$
B20KSS	43.75 x 20 x 28.7	64	6.5	1059\$	199\$	

Table autoportante. Comprend deux pieds araignée avec patins de mise à niveau et des câbles bungee. Lorsque le choix de chant (**BB**) ou (**BS**) est précisé, la surface est dotée d'arêtes arrondies; lorsque le choix de chant (**AS**), (**AB**), (**A3**) ou (**AR**) est précisé, la surface est dotée d'arêtes vives. Les câbles élastiques bungee permettent d'unir une table à d'autres tables de 24 po ou de 30 po P. Expédiée facile à monter, 2 boîtes. AUCUN panneau de fond ou panneau de remplissage n'est offert.

TABLES BISEAUX

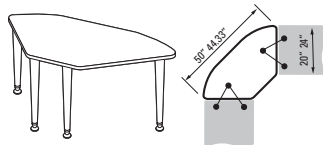

Table biseau - pieds fuselés

B24WEF	63 x 24 x 28.7		54	6.6	957\$	251\$
B20WEF	57 x 20 x 28.7		46	5.1	881\$	199\$

Table autoportante. Comprend quatre pieds fuselés avec patins de mise à niveau et des câbles bungee. Les câbles élastiques bungee permettent d'unir des tables de même profondeur. Expédiée facile à monter, 2 boîtes. Panneau de fond offert, se reporter à la page 370.

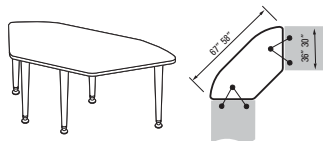

Table biseau - pieds fuselés

B36WEF	80 x 36 x 28.7		84	9.4	1310\$	450\$
B30WEF	70 x 30 x 28.7		70	7.2	1164\$	1164\$

Table autoportante. Comprend cinq pieds fuselés avec patins de mise à niveau et des câbles bungee. Les câbles élastiques bungee permettent d'unir des tables de même profondeur. Expédiée facile à monter, 2 boîtes. Panneau de fond offert, se reporter à la page 370.

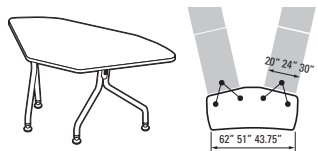

Table biseau - pieds araignée

B30WES	70 x 30 x 28.7		73	7.2	1151\$	312\$
B24WES	63 x 24 x 28.7		62	6.6	1073\$	251\$
B20WES	57 x 20 x 28.7		52	5.1	998\$	199\$

Table autoportante. Comprend deux pieds araignée avec patins de mise à niveau et des câbles bungee. Les câbles élastiques bungee permettent d'unir des tables de même profondeur. Expédiée facile à monter, 2 boîtes. Panneau de fond offert, se reporter à la page 370.

À préciser

- Fini - dessus
- Détail de chant
- Fini - pieds

Options

- Roulettes (tables demi-lune)
- Passe-câbles (tables demi-lune)
- Stratifié HP

Accessoires

- Bloc d'alimentation (emplacement 2 uniquement)

B TABLES BUNGEE^{MC}

TABLES DEMI-LUNE

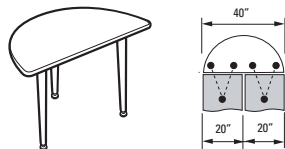

Table demi-lune - pieds fuselés

MODÈLE

DIMENSIONS

POIDS/LB

VOLUME/PI³

PRIX

STRATIFIÉ+

L x P x H

MODÈLE	DIMENSIONS	POIDS/LB	VOLUME/PI ³	PRIX	STRATIFIÉ+
B2040HMF	40 x 20 x 28.7	49	6	567\$	226\$

Table autoportante. Comprend trois pieds fuselés avec patins de mise à niveau et des câbles bungee. Lorsque le choix de chant (**BB**) ou (**BS**) est précisé, la surface est dotée d'arêtes arrondies; lorsque le choix de chant (**AS**), (**AB**), (**A3**) ou (**AR**) est précisé, la surface est dotée d'arêtes vives. Les câbles élastiques bungee permettent d'unir des tables de même profondeur.

Expédiée facile à monter, 2 boîtes. AUCUN panneau de fond ou panneau de remplissage n'est offert.

- Des roulettes bloquantes sont offertes en option. Préciser un fini noir (**TBC**) ou tungstène (**TTC**).

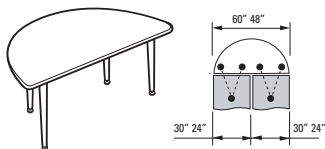

Table demi-lune - pieds fuselés

B2448HMF	48 x 24 x 28.7	110	7.75	740\$	226\$
B3060HMF	60 x 30 x 28.7	81	8.5	789\$	386\$

Table autoportante. Comprend quatre pieds fuselés avec patins de mise à niveau et des câbles bungee. Lorsque le choix de chant (**BB**) ou (**BS**) est précisé, la surface est dotée d'arêtes arrondies; lorsque le choix de chant (**AS**), (**AB**), (**A3**) ou (**AR**) est précisé, la surface est dotée d'arêtes vives. Les câbles élastiques bungee permettent d'unir des tables de même profondeur.

Expédiée facile à monter, 2 boîtes. AUCUN panneau de fond ou panneau de remplissage n'est offert.

- Des roulettes bloquantes sont offertes en option. Préciser un fini noir (**TBC**) ou tungstène (**TTC**).

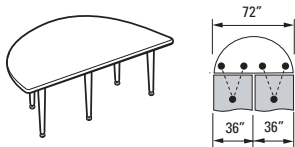

Table demi-lune - pieds fuselés

B3672HMF	72 x 36 x 28.7	110	11.5	1114\$	527\$
----------	----------------	-----	------	---------------	--------------

Table autoportante. Comprend cinq pieds fuselés avec patins de mise à niveau et des câbles bungee. Lorsque le choix de chant (**BB**) ou (**BS**) est précisé, la surface est dotée d'arêtes arrondies; lorsque le choix de chant (**AS**), (**AB**), (**A3**) ou (**AR**) est précisé, la surface est dotée d'arêtes vives. Les câbles élastiques bungee permettent d'unir des tables de même profondeur.

Expédiée facile à monter, 2 boîtes. AUCUN panneau de fond ou panneau de remplissage n'est offert.

- Des roulettes bloquantes sont offertes en option. Préciser un fini noir (**TBC**) ou tungstène (**TTC**).

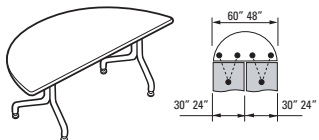

Table demi-lune - pieds araignée*

B2448HMS	48 x 24 x 28.7	67	9.25	844\$	226\$
B3060HMS	60 x 30 x 28.7	83	11.5	909\$	386\$

Table autoportante. Comprend deux pieds araignée avec patins de mise à niveau et des câbles bungee. Lorsque le choix de chant (**BB**) ou (**BS**) est précisé, la surface est dotée d'arêtes arrondies; lorsque le choix de chant (**AS**), (**AB**), (**A3**) ou (**AR**) est précisé, la surface est dotée d'arêtes vives. Les câbles élastiques bungee permettent d'unir des tables de même profondeur.

Expédiée facile à monter, 2 boîtes. AUCUN panneau de fond ou panneau de remplissage n'est offert.

- Des roulettes bloquantes sont offertes en option. Préciser un fini noir (**TBC**) ou tungstène (**TTC**).

TABLES CARRÉES

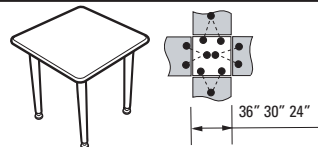

Table carrée - pieds fuselés

B2424SQF	24 x 24 x 28.7	55	4.6	705\$	141\$
B3030SQF	30 x 30 x 28.7	65	7.5	717\$	209\$
B3636SQF	36 x 36 x 28.7	78	8	824\$	253\$

Table autoportante. Comprend quatre pieds fuselés avec patins de mise à niveau et des câbles bungee. Lorsque le choix de chant (**BB**) ou (**BS**) est précisé, la surface est dotée d'arêtes arrondies; lorsque le choix de chant (**AS**), (**AB**), (**A3**) ou (**AR**) est précisé, la surface est dotée d'arêtes vives. Les câbles élastiques bungee permettent d'unir des tables de même profondeur.

Expédiée facile à monter, 2 boîtes.

Nota : Les tables carrées ne sont PAS conçues pour recevoir un panneau de fond en mélamine.

- Des roulettes bloquantes sont offertes en option. Préciser un fini noir (**TBC**) ou tungstène (**TTC**).

À préciser

Fini - dessus
Détail de chant
Fini - pieds

Options

Roulettes
Stratifié HP
Passe-câbles*

TABLES EN POINTE **MODÈLE** **DIMENSIONS** **POIDS/LB** **VOLUME/PI³** **PRIX** **STRATIFIÉ+**

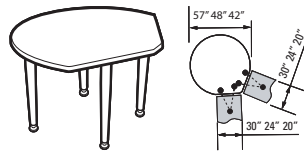

Table en pointe - pieds fuselés

	L x P x H					
B2042RWF	42	20 x 28.7	76	8.25	789\$	494\$
B2448RWF	48	24 x 28.7	85	10.75	813\$	494\$
B3057RWF	57	30 x 28.7	102	12	965\$	703\$

Table autoportante. Comprend quatre pieds fuselés avec patins de mise à niveau et des câbles bungee. Seulement les chants comprimables (**BB**) ou (**BS**) peuvent être appliqués (les choix de chants (**AS**), (**AB**), (**A3**) et (**AR**) ne s'appliquent pas sur les tables en pointe). Les câbles élastiques bungee permettent d'unir des tables de même profondeur. Expédiée facile à monter, 2 boîtes. AUCUN panneau de fond ou panneau de remplissage n'est offert.

- Des roulettes bloquantes sont offertes en option. Préciser un fini noir (**TBC**) ou tungstène (**TTC**).

TABLES EN FORME DE GOUTTE

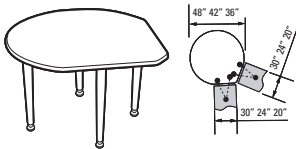

Table en forme de goutte à angle droit - pieds fuselés

B2036TDF	36	20 x 28.7	71	8	740\$	317\$
B2442TDF	42	24 x 28.7	81	8.5	813\$	494\$
B3048TDF	48	30 x 28.7	91	11	891\$	459\$

Table autoportante. Comprend quatre pieds fuselés avec patins de mise à niveau et des câbles bungee. Seulement les chants comprimables (**BB**) ou (**BS**) peuvent être appliqués (les choix de chants (**AS**), (**AB**), (**A3**) et (**AR**) ne s'appliquent pas sur les tables en forme de goutte). Les câbles élastiques bungee permettent d'unir des tables de même profondeur. Expédiée facile à monter, 2 boîtes. Panneau de remplissage offert, se reporter à la page 371.

- Des roulettes bloquantes sont offertes en option. Préciser un fini noir (**TBC**) ou tungstène (**TTC**).

TABLES CIRCULAIRES TRONQUÉES

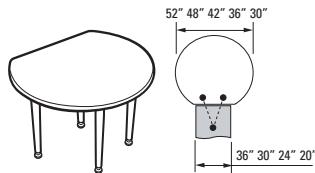

Table circulaire tronquée - pieds fuselés

B2030FRF	30	20 x 28.7	56	6	717\$	283\$
B2036FRF	36	20 x 28.7	66	7.25	717\$	317\$
B2436FRF	36	24 x 28.7	64	7.25	717\$	317\$
B2442FRF	42	24 x 28.7	76	8.25	857\$	494\$
B3042FRF	42	30 x 28.7	74	8	857\$	494\$
B3048FRF	48	30 x 28.7	88	11	857\$	494\$
B3648FRF	48	36 x 28.7	85	11	952\$	s.o.
B3652FRF	52	36 x 28.7	93	11	952\$	s.o.

Table autoportante. Comprend quatre pieds fuselés avec patins de mise à niveau et des câbles bungee. Seulement les chants comprimables (**BB**) ou (**BS**) peuvent être appliqués (les choix de chants (**AS**), (**AB**), (**A3**) et (**AR**) ne s'appliquent pas sur les tables circulaires tronquées). Les câbles élastiques bungee permettent d'unir des tables de même profondeur. Expédiée facile à monter, 2 boîtes. AUCUN panneau de fond ou panneau de remplissage n'est offert.

- Des roulettes bloquantes sont offertes en option. Préciser un fini noir (**TBC**) ou tungstène (**TTC**).

À préciser
 Fini - dessus
 Détail de chant*
 Fini - pieds
 Fini - panneau de fond
 Fini - Chant*

Options
 Roulettes (tables circulaires)
 Stratifié HP (tables circulaires)

B TABLES BUNGEE^{MC}

PANNEAUX DE FOND - DROITS

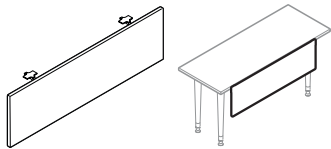

Panneau de fond - droit

MODÈLE	DIMENSIONS	POIDS/LB	VOLUME/PI ³	PRIX	STRATIFIÉ+
	L x P x H				
BX36QMP	21 x 0.69 x 9.6	6	0.9	97\$	s.o.
BX42QMP	27 x 0.69 x 9.6	7	1.1	101\$	s.o.
BX48QMP	33 x 0.69 x 9.6	9	1.2	109\$	s.o.
BX60QMP	45 x 0.69 x 9.6	12	1.6	117\$	s.o.
BX66QMP	51 x 0.69 x 9.6	13	1.8	123\$	s.o.
BX72QMP	57 x 0.69 x 9.6	14	2	127\$	s.o.

Convient pour les tables **rectangulaires**. Une découpe passe-câbles et les ferrures de montage sont comprises. Offert dans les finis de série de la gamme. Le chant est offert dans un fini argenté (**SI**) ou noir (**BK**) uniquement, à préciser.

- Le numéro de modèle correspond à la largeur de la table à laquelle il doit être monté.

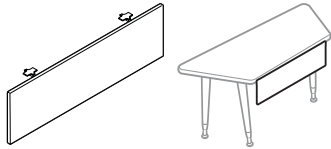

Panneau de fond - droit

BXM60QMP	27 x 0.69 x 9.6	7	1.1	101\$	s.o.
BXM66QMP	33 x 0.69 x 9.6	9	1.2	109\$	s.o.
BXM72QMP	39 x 0.69 x 9.6	10	1.4	113\$	s.o.
BXL60QMP	21 x 0.69 x 9.6	6	0.9	98\$	s.o.
BXL66QMP	27 x 0.69 x 9.6	7	1.1	101\$	s.o.
BXL72QMP	33 x 0.69 x 9.6	9	1.2	109\$	s.o.

Convient pour les tables **trapézoïdales**. Une découpe passe-câbles et les ferrures de montage sont comprises. S'installe sur la face courte de la table. Peut s'utiliser sur la face plus longue laissant un espace plus important. Offert dans les finis de série de la gamme. Le chant est offert dans un fini argenté (**SI**) ou noir (**BK**) uniquement, à préciser.

- Le numéro de modèle correspond à la largeur de la table à laquelle il doit être monté.
- Préciser un modèle BXM pour une table de 24 po P ou un modèle BXL pour une table de 20 po P.**

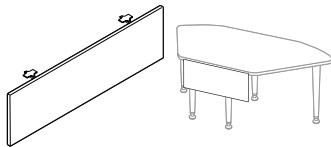

Panneau de fond - droit

BXWQMP	27 x 0.69 x 9.6	7	1.1	101\$	s.o.
--------	-----------------	---	-----	--------------	------

S'utilise avec une table **biseau**. Comprend une ferrure de montage articulée. Conçu pour s'installer sur la face courte de la table. Offert dans les finis de série de la gamme. Le chant est offert dans un fini argenté (**SI**) ou noir (**BK**) uniquement, à préciser.

PANNEAUX DE REMPLISSAGE

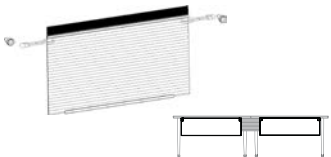

Panneau de remplissage - droit

BSFMS	21 x 0.25 x 9	1	0.3	98\$	s.o.
-------	---------------	---	-----	-------------	------

Sert à combler l'espace entre deux panneaux de fond **droits** lorsque des tables sont jumelées en une course droite. Préciser un fini argenté (**SI**) ou noir (**BK**).

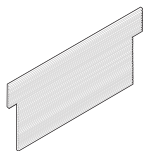

Panneau de remplissage - droit-biseau

BSWFM	19.6 x 9 x 0.25	2	0.1	127\$	s.o.
-------	-----------------	---	-----	--------------	------

Sert à combler l'espace entre un panneau de fond droit et une table biseau. S'utilise avec les dessus biseau réguliers dotés de pieds fuselés ou les dessus rabattables dotés de pieds araignées.

À préciser
Finis

PANNEAUX DE REMPLISSAGE **MODÈLE** **DIMENSIONS** **POIDS/LB** **VOLUME/PI³** **PRIX**

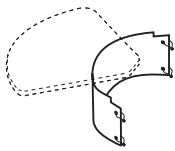

Panneau de remplissage - courbe interne

	L x P x H			
B23IFMS	23 x 0.06 x 9	3	1.5	127\$
B29IFMS	29 x 0.06 x 9	3	1.5	127\$
B30IFMS	30 x 0.06 x 9	3	1.5	127\$

Sert à combler l'espace (courbe intérieure) entre deux panneaux de fond lorsque des tables sont jumelées à angle ou selon une course courbe. S'utilise aussi dans la courbe intérieure de tables en pointe, en forme de goutte ou trapézoïdales.

- Utiliser le modèle **B23IFMS** - pour des tables trapézoïdales, courbe intérieure uniquement.
- Utiliser le modèle **B29IFMS** - pour des tables en forme de goutte à angle droit, courbe intérieure uniquement
- Utiliser le modèle **B30IFMS** - pour des tables en pointe à 120°, courbe intérieure uniquement.

Préciser un fini argenté (**SI**) ou noir (**CK**).

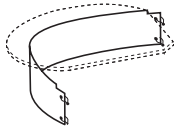

Panneau de remplissage - courbe extérieure

B56S	56 x 0.06 x 9	4	1.5	178\$
B62S	62 x 0.06 x 9	4	1.5	194\$
B71S	71 x 0.06 x 9	4	1.5	206\$

Sert à combler l'espace (courbe extérieure) entre deux panneaux de fond lorsque des tables sont jumelées à angle ou selon une course courbe. S'utilise avec les tables en forme de goutte uniquement (**B2036TDF**, **B2442TDF** ou **B3048TDF**).

- Utiliser le modèle **B56S** pour la table en forme de goutte **B2036TDF**.
- Utiliser le modèle **B62S** pour la table en forme de goutte **B2442TDF**.
- Utiliser le modèle **B71S** pour la table en forme de goutte **B3048TDF**.

Préciser un fini argenté (**SI**) ou noir (**CK**).

GESTION DE CÂBLES

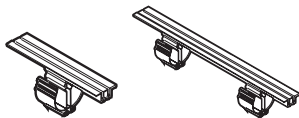

Guide-câbles, 5 po/22 po

BWMS5	5 x 2 x 3.5	1	0.1	6\$
BWMD22	22 x 2 x 3.5	1.5	0.1	15\$

Le guide-câbles peut s'installer rétroactivement à la face inférieure de la surface de travail. Comprend des pinces permettant d'acheminer les différents câbles séparément. Noir uniquement. Aucune spécification pour le guide-câbles.

- Commander le module **BWMS5** pour un guide-câbles de 5 po. Comprend une pince.
- Commander le module **BWMD22** pour un guide-câbles de 22 po. Comprend deux pinces.

À préciser

Fini (panneaux de fond)

TABLES TRANSFORMABLES - 11 PIEDS

Configurations de 11 pieds

table de réunion
ou de conseil



table de réunion
ou de conseil



table de réunion
ou de conseil



formation



formation



conférences et
présentations

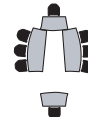

petits pôles de
travail



grands pôles de
travail



TABLES TRANSFORMABLES - 11 PIEDS

MODÈLE

DIMENSIONS

POIDS/LB

VOLUME/PI³

PRIX

L x P x H

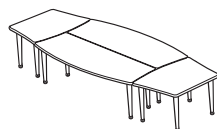

Ensemble de tables transformables
- 11 pieds*

BK132F

132 x 60 x 28.7

290

19.25

3499\$

L'ensemble comprend quatre tables autoportantes, chacune dotée de quatre pieds fuselés avec patins de mise à niveau et câbles bungee. Peuvent être jumelées ensemble à l'aide des câbles élastiques « bungee » compris. Toutes les surfaces de travail dans l'ensemble sont dotées d'arêtes arrondies pour tous les choix de chant (**BB**), (**BS**), (**AS**), (**AB**), (**A3**) et (**AR**) en raison de la géométrie des tables jumelées ensemble. Expédié facile à monter en 6 boîtes. Peut recevoir un jeu de panneaux de fond **BXK132QMP**.

- Des roulettes bloquantes sont offertes en option. Préciser un fini noir (**TBC**) ou tungstène (**TTC**).

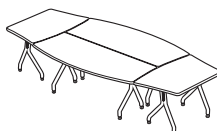

Ensemble de tables transformables
- 11 pieds*

BK132S

132 x 60 x 28.7

290

22.25

3936\$

L'ensemble comprend quatre tables autoportantes, chacune dotée de deux pieds araignée avec patins de mise à niveau et câbles bungee. Peuvent être jumelées ensemble à l'aide des câbles élastiques « bungee » compris. Toutes les surfaces de travail dans l'ensemble sont dotées d'arêtes arrondies pour tous les choix de chant (**BB**), (**BS**), (**AS**), (**AB**), (**A3**) et (**AR**) en raison de la géométrie des tables jumelées ensemble. Expédié facile à monter en 6 boîtes. Peut recevoir un jeu de panneaux de fond **BXK132QMP**.

- Des roulettes bloquantes sont offertes en option. Préciser un fini noir (**TBC**) ou tungstène (**TTC**).

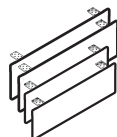

Jeu de panneaux de fond droits pour
ensemble de tables transformables
de 11 pieds**

BXK132QMP

45 x 0.69 x 9.6

31

3.2

402\$

S'utilise avec un **ensemble de tables transformables de 11 pieds**. Une découpe passe-câbles et les ferrures de montage sont comprises. Offert dans les finis de série de la gamme. Le chant est offert dans un fini argenté (**SI**) ou noir (**BK**) uniquement, à préciser.

À préciser

Fini - dessus
Détail de chant*
Fini - pieds
Fini - panneau de fond
Fini - Chant*

Options

Roulettes*
Passe-câbles*
Découpe pour bloc d'alimentation*

Accessoires

Bloc d'alimentation*

TABLES TRANSFORMABLES - 13/15 PIEDS

Configurations de 13/15 pieds

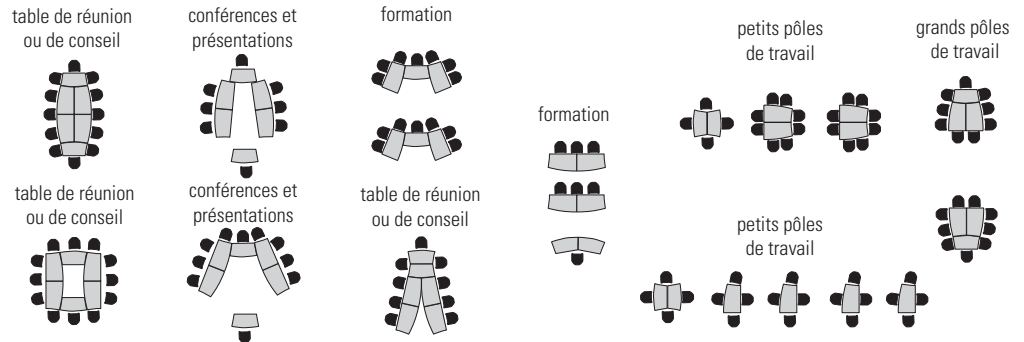

TABLES TRANSFORMABLES - 13/15 PIEDS

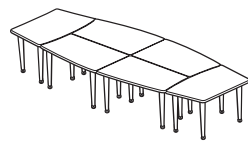

Ensemble de tables transformables - 13 et 15 pieds*

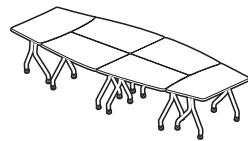

Ensemble de tables transformables - 13 et 15 pieds*

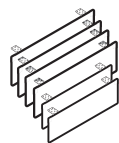

Jeu de panneaux de fond droits pour ensemble de tables transformables de 13 ou 15 pieds**

MODÈLE	DIMENSIONS L x P x H	POIDS/LB	VOLUME/PI ³	PRIX
BK156F	156 x 60 x 28.7	374	26.25	5154\$
BK180F	180 x 60 x 28.7	420	29.75	5622\$

L'ensemble comprend six tables autoportantes, chacune dotée de quatre pieds fuselés avec patins de mise à niveau et câbles bungee. Peuvent être jumelées ensemble à l'aide des câbles élastiques « bungee » compris. Toutes les surfaces de travail dans l'ensemble sont dotées d'arêtes arrondies pour tous les choix de chant (BB), (BS), (AS), (AB), (A3) et (AR) en raison de la géométrie des tables jumelées ensemble. Expédié facile à monter en 9 boîtes. Peut recevoir un jeu de panneaux de fond BXK156QMP ou BXK180QMP.

- Des roulettes bloquantes sont offertes en option. Préciser un fini noir (TBC) ou tungstène (TTC).

BK156S	156 x 60 x 28.7	374	28.75	5327\$
BK180S	180 x 60 x 28.7	420	32.5	5772\$

L'ensemble comprend six tables autoportantes, chacune dotée de deux pieds araignée avec patins de mise à niveau et câbles bungee. Peuvent être jumelées ensemble à l'aide des câbles élastiques « bungee » compris. Toutes les surfaces de travail dans l'ensemble sont dotées d'arêtes arrondies pour tous les choix de chant (BB), (BS), (AS), (AB), (A3) et (AR) en raison de la géométrie des tables jumelées ensemble. Expédié facile à monter en 9 boîtes. Peut recevoir un jeu de panneaux de fond BXK156QMP ou BXK180QMP.

- Des roulettes bloquantes sont offertes en option. Préciser un fini noir (TBC) ou tungstène (TTC).

BXK156QMP	33 x 0.69 x 9.6	41	3.8	680\$
BXK180QMP	45 x 0.69 x 9.6	51	4.2	655\$

S'utilise avec un ensemble de tables transformables de 13 ou 15 pieds. Une découpe passe-câbles et les ferrures de montage sont comprises. Offert dans les finis de série de la gamme.

Le chant est offert dans un fini argenté (SI) ou noir (BK) uniquement, à préciser.

- Utiliser le modèle BXK156MP pour avec un ensemble de tables transformables BK156F/S.
- Utiliser le modèle BXK180MP pour avec un ensemble de tables transformables BK180F/S.

À préciser

- Fini - dessus
- Détail de chant*
- Fini - pieds
- Fini - panneau de fond
- Fini - Chant*

Options

- Passe-câbles*
- Roulettes*
- Découpe pour bloc d'alimentation*

Accessoires

- Bloc d'alimentation*

TABLES RABATTABLES - PIEDS ARAIGNÉE

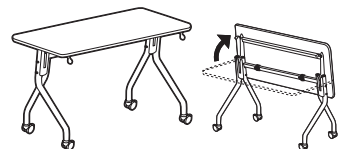
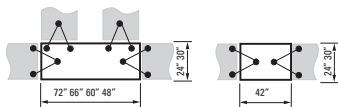

Table rabattable rectangulaire - pieds araignée*

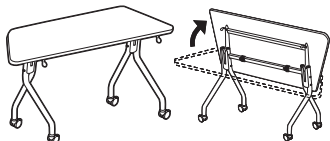
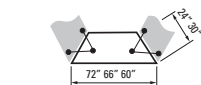

Table rabattable trapézoïdale - pieds araignée*

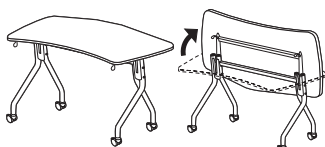

Table rabattable clé de voûte - pieds araignée

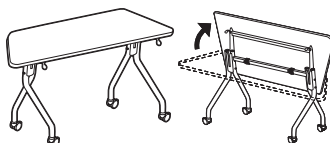

Table rabattable biseau - pieds araignée*

MODÈLE	DIMENSIONS	POIDS/LB	VOLUME/PI ³	PRIX	STRATIFIÉ+
	L x P x H				
BX2442RES	42 x 24 x 29.2	66	20.75	1407\$	199\$
BX2448RES	48 x 24 x 29.2	72	23.5	1423\$	199\$
BX2460RES	60 x 24 x 29.2	84	29	1443\$	251\$
BX2466RES	66 x 24 x 29.2	97	31.75	1462\$	299\$
BX2472RES	72 x 24 x 29.2	102	34.75	1497\$	299\$
BX3042RES	42 x 30 x 29.2	73	25.5	1412\$	251\$
BX3048RES	48 x 30 x 29.2	79	28.75	1431\$	251\$
BX3060RES	60 x 30 x 29.2	94	35.75	1462\$	312\$
BX3066RES	66 x 30 x 29.2	106	39.25	1482\$	377\$
BX3072RES	72 x 30 x 29.2	112	42.5	1516\$	377\$

Table à surface de travail rabattable pour faciliter le rangement. Lorsque le choix de chant (**BB**) ou (**BS**) est précisé, la surface est dotée d'arêtes arrondies; lorsque le choix de chant (**AS**), (**AB**), (**A3**) ou (**AR**) est précisé, la surface est dotée d'arêtes vives. Le mécanisme de déblocage à une main peut être actionné du côté gauche ou droit de la table. Les tables nichent l'une contre l'autre lorsque la surface est rabattue et peuvent être jumelées à d'autres tables de même profondeur à l'aide de câbles élastiques bungee. Expédié en 1 boîte. Des panneaux de fond pliants sont offerts, se reporter à la page 375.

- Les tables de 48 po de longueur et plus peuvent être unies dans des configurations droites ou en L.
- Des roulettes bloquantes sont de série. Préciser un fini noir (**TBC**) ou tungstène (**TTC**).

BX2460TRS	60 x 24 x 29.2	69	29	1343\$	251\$
BX2466TRS	66 x 24 x 29.2	74	31.75	1360\$	299\$
BX2472TRS	72 x 24 x 29.2	80	34.75	1381\$	299\$
BX3060TRS	60 x 30 x 29.2	72	35.75	1356\$	312\$
BX3066TRS	66 x 30 x 29.2	78	39.25	1374\$	377\$
BX3072TRS	72 x 30 x 29.2	84	42.5	1392\$	377\$

Table à surface de travail rabattable pour faciliter le rangement. Seulement les chants comprimables (**BB**) ou (**BS**) peuvent être appliqués (les choix de chants (**AS**), (**AB**), (**A3**) et (**AR**) ne s'appliquent pas sur les tables trapézoïdales). Le mécanisme de déblocage à une main peut être actionné du côté gauche ou droit de la table. Les tables nichent l'une contre l'autre lorsque la surface est rabattue et peuvent être jumelées à d'autres tables de même profondeur à l'aide de câbles élastiques bungee. Expédiée en 1 boîte. Des panneaux de fond pliants sont offerts, se reporter à la page 375.

- Des roulettes bloquantes sont de série. Préciser un fini noir (**TBC**) ou tungstène (**TTC**).

BX24KSS	51 x 24 x 29.2	69	24.75	1317\$	251\$
BX30KSS	62 x 30 x 29.2	79	36.75	1370\$	377\$

Table à surface de travail rabattable pour faciliter le rangement. Lorsque le choix de chant (**BB**) ou (**BS**) est précisé, la surface est dotée d'arêtes arrondies; lorsque le choix de chant (**AS**), (**AB**), (**A3**) ou (**AR**) est précisé, la surface est dotée d'arêtes vives. Le mécanisme de déblocage à une main peut être actionné du côté gauche ou droit de la table. Les tables nichent l'une contre l'autre lorsque la surface est rabattue et peuvent être jumelées à d'autres tables de même profondeur à l'aide de câbles élastiques bungee. Expédiée en 1 boîte. AUCUN panneau de fond ou panneau de remplissage n'est offert.

- Des roulettes bloquantes sont offertes en option. Préciser un fini noir (**TBC**) ou tungstène (**TTC**).

BX24WES	63 x 24 x 29.2	76	33	1654\$	377\$
BX30WES	70 x 30 x 29.2	84	33	1680\$	377\$

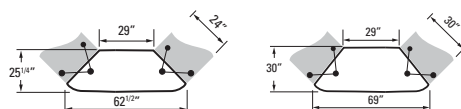

Table à surface de travail rabattable pour faciliter le rangement. Lorsque le choix de chant (**BB**) ou (**BS**) est précisé, la surface est dotée d'arêtes arrondies; lorsque le choix de chant (**AS**), (**AB**), (**A3**) ou (**AR**) est précisé, la surface est dotée d'arêtes vives. Le mécanisme de déblocage à une main peut être actionné du côté gauche ou droit de la table. Les tables nichent l'une contre l'autre lorsque la surface est rabattue et peuvent être jumelées à d'autres tables de même profondeur à l'aide de câbles élastiques bungee. Expédiée en 1 boîte. Des panneaux de fond pliants sont offerts, se reporter à la page 375.

- Des roulettes bloquantes sont offertes en option. Préciser un fini noir (**TBC**) ou tungstène (**TTC**).

À préciser

Fini - dessus*
 Détail de chant*
 Fini - pieds*

Options

Passe-câbles*
 Découpe pour bloc d'alimentation*
 Stratifié HP*

Accessoires

Bloc d'alimentation*

PANNEAUX DE FOND - DROITS

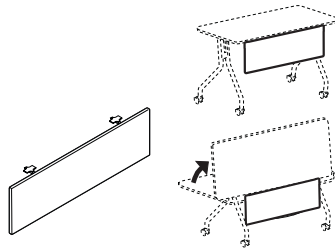

Panneau de fond - droit

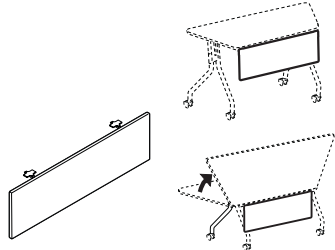

Panneau de fond - droit

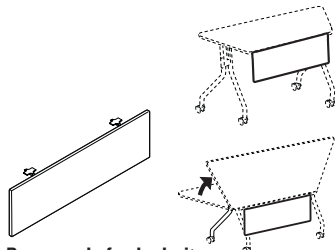

Panneau de fond - droit

MODÈLE	DIMENSIONS	POIDS/LB	VOLUME/PI ³	PRIX
	L x P x H			
BX36QMP	21 x 0.69 x 9.6	6	0.9	97\$
BX42QMP	27 x 0.69 x 9.6	7	1.1	101\$
BX48QMP	33 x 0.69 x 9.6	9	1.2	109\$
BX60QMP	45 x 0.69 x 9.6	12	1.6	117\$
BX66QMP	51 x 0.69 x 9.6	13	1.8	123\$
BX72QMP	57 x 0.69 x 9.6	14	2	127\$

Convient pour les **tables rabattables rectangulaires**. Comprend une ferrure de montage articulée. Offert dans les finis de série de la gamme. Le chant est offert dans un fini argenté (**SI**) ou noir (**BK**) uniquement, à préciser.

- Le numéro de modèle correspond à la largeur de la table à laquelle il doit être monté.

BXM60QMP	27 x 0.69 x 9.6	7	1.1	101\$
BXM66QMP	33 x 0.69 x 9.6	9	1.2	109\$
BXM72QMP	39 x 0.69 x 9.6	10	1.4	113\$
BXL60QMP	21 x 0.69 x 9.6	6	0.9	98\$
BXL66QMP	27 x 0.69 x 9.6	7	1.1	101\$
BXL72QMP	33 x 0.69 x 9.6	9	1.2	109\$

Convient pour les **tables rabattables trapézoïdales**. Comprend une ferrure de montage articulée. S'installe sur la face courte de la table. Peut s'utiliser sur la face plus longue laissant un espace plus important. Offert dans les finis de série de la gamme. Le chant est offert dans un fini argenté (**SI**) ou noir (**BK**) uniquement, à préciser.

- Le numéro de modèle correspond à la largeur de la table à laquelle il doit être monté.

BXWQMP	27 x 0.69 x 9.6	7	1.1	101\$
--------	-----------------	---	-----	--------------

Convient pour les **tables rabattables biseau**. S'installe sur la face courte de la table. Offert dans les finis de série de la gamme. Le chant est offert dans un fini argenté (**SI**) ou noir (**BK**) uniquement, à préciser.

- Le numéro de modèle correspond à la largeur de la table à laquelle il doit être monté.

À préciser
 Fini - panneau de fond
 Fini - Chant

TABLES TRANSFORMABLES - 4 MODULES

Configurations de 4 modules

table de réunion
ou de conseil



table de réunion
ou de conseil



table de réunion
ou de conseil



formation



formation

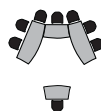

conférences et
présentations

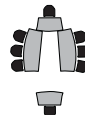

petits pôles de
travail



grands pôles de
travail



TABLES TRANSFORMABLES - 4 MODULES

MODÈLE	DIMENSIONS L x P x H	POIDS/LB	VOLUME/PI ³	PRIX	STRATIFIÉ+
BXK132S	132 x 60 x 29.2	352	151.25	5525\$	1442\$



Ensemble de tables transformables - 4 modules

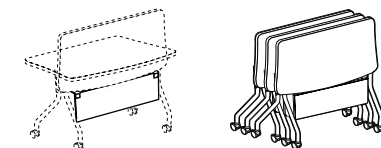

L'ensemble comprend quatre tables autoportantes, chacune dotée de pieds araignée avec patins de mise à niveau et câbles bungee. Toutes les tables sont dotées d'une surface de travail rabattable pour faciliter le rangement. Mécanisme de déblocage à une main pouvant être actionné du côté gauche ou droit de la table. Les tables nichent l'une contre l'autre lorsque la surface est rabattue et peuvent être jumelées ensemble à l'aide des câbles élastiques « bungee » compris. Toutes les surfaces de travail dans l'ensemble sont dotées d'arêtes arrondies pour tous les choix de chant (**BB**), (**BS**), (**AS**), (**AB**), (**A3**) et (**AR**) en raison de la géométrie des tables jumelées ensemble. Expédiée en 4 boîtes. Peut recevoir un jeu de panneaux de fond **BXK132QMP**.

- Des roulettes bloquantes sont de série. Préciser un fini noir (**TBC**) ou tungstène (**TTC**).

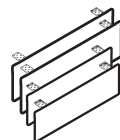

Jeu de panneaux de fond droits pour ensembles de quatre tables rabattables de 11 pieds*

BXK132QMP	45 x 0.69 x 9.6	31	3.2	402\$	s.o.
-----------	-----------------	----	-----	-------	------

S'utilise avec un **ensemble de quatre tables rabattables**. Le panneau se rabat pour faciliter le rangement. Découpe passe-câbles noire. Offert dans les finis de série de la gamme. Le chant est offert dans un fini argenté (**SI**) ou noir (**BK**) uniquement, à préciser.

À préciser

Fini - dessus
Détail de chant*
Fini - pieds
Fini - panneau de fond
Fini - Chant*

Options

Stratifié HP
Passe-câbles
Roulettes
Découpe pour bloc d'alimentation

Accessoires

Bloc d'alimentation

TABLES TRANSFORMABLES - 6 MODULES

Configurations de 6 modules

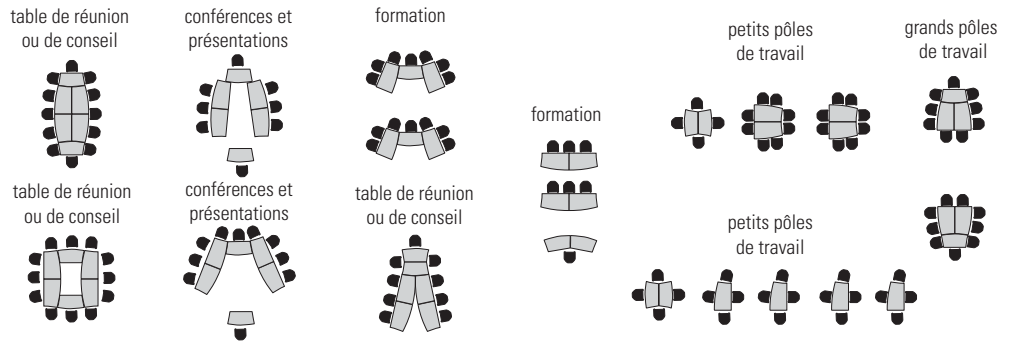

TABLES TRANSFORMABLES - 6 MODULES

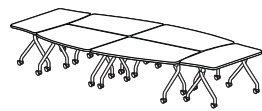

Ensemble de tables transformables - 6 modules*

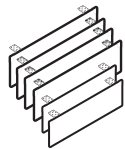

Jeu de panneaux de fond droits pour ensembles de six tables rabattables**

MODÈLE	DIMENSIONS L x P x H	POIDS/LB	VOLUME/PI ³	PRIX	STRATIFIÉ+
BXK156S	156 x 60 x 29.2	452	181.75	8115\$	1659\$
BXK180S	180 x 60 x 29.2	507	209.5	8253\$	1911\$

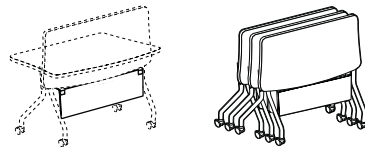

L'ensemble comprend six tables autoportantes, chacune dotée de pieds araignée avec patins de mise à niveau et câbles bungee. Toutes les tables sont dotées d'une surface de travail rabattable pour faciliter le rangement. Mécanisme de déblocage à une main pouvant être actionné du côté gauche ou droit de la table. Les tables nichent l'une contre l'autre lorsque la surface est rabattue et peuvent être jumelées ensemble à l'aide des câbles élastiques « bungee » compris. Toutes les surfaces de travail dans l'ensemble sont dotées d'arêtes arrondies pour tous les choix de chant (**BB**), (**BS**), (**AS**), (**AB**), (**A3**) et (**AR**) en raison de la géométrie des tables jumelées ensemble. Expédiée en 6 boîtes. Peut recevoir un jeu de panneaux de fond **BXK156QMP** ou **BXK180QMP**.

- Des roulettes bloquantes sont de série. Préciser un fini noir (**TBC**) ou tungstène (**TTC**).

BXK156QMP	33 x 0.69 x 9.6	41	3.8	680\$	s.o.
BXK180QMP	45 x 0.69 x 9.6	51	4.2	655\$	s.o.

S'utilise avec un ensemble de six tables rabattables. Le panneau se rabat pour faciliter le rangement. Découpe passe-câbles noire. Offert dans les finis de série de la gamme. Le chant est offert dans un fini argenté (**SI**) ou noir (**BK**) uniquement, à préciser.

À préciser

Fini - dessus
 Détail de chant*
 Fini - pieds
 Fini - panneau de fond
 Fini - Chant*

Options

Passe-câbles*
 Roulettes*
 Découpe pour bloc d'alimentation*

Accessoires

Bloc d'alimentation*

B TABLES BUNGEE^{MC}

ACCESSOIRES

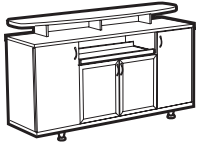

Bahut**

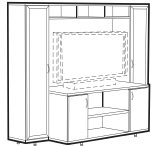

Meuble multimédia



Lutrin

MODÈLE

DIMENSIONS

POIDS/LB

VOLUME/PI³

PRIX

STRATIFIÉ+

L x P x H

B2072BUF

72 x 20 x 42

305

37.5

3055\$

520\$

Bahut avec tablette escamotable. Le plan de travail supérieur peut être doté d'un choix de chant en option **(BB)**, **(BS)**, **(AS)**, **(AB)**, **(A3)** ou **(AR)**; la surface est toujours dotée d'arêtes arrondies. Les rangements latéraux sont dotés d'une porte en mélamine et d'une tablette réglable. Le rangement central est doté de portes vitrées givrées avec cadre en aluminium et d'une tablette réglable. Pieds réglables compris. Peut recevoir un téléviseur mesurant au plus 58 po L x 34 po H x 24 po P. Un certain montage est nécessaire.

B249072AV

90 x 24 x 72

530

52.5

5042\$

527\$

Le pigeonnier au haut du meuble et la tablette centrale réglable permettent de ranger les appareils électroniques, disques compacts et autres effets. Le rangement inférieur est doté de portes en mélamine et d'une tablette réglable. Les rangements latéraux sont dotés de portes vitrées givrées avec cadre en aluminium et de trois tablettes réglables. Peut recevoir un téléviseur mesurant au plus 58 po L x 34 po H x 24 po P. Un certain montage est nécessaire.

B44LEC

22 x 17 x 44

36

12.5

801\$

s.o.

Porte-document incliné et rebord pour retenir les instruments d'écriture. Choix de chant en option **(BB)**, **(BS)**, **(AS)**, **(AB)**, **(A3)** ou **(AR)** pour la surface inclinée; la surface est toujours dotée d'arêtes arrondies. Roulettes bloquantes. Préciser un fini noir **(TBC)** ou tungstène **(TTC)**. Expédié monté, 1 boîte.

À préciser

Fini

Textile*

Poignées**

Options

Stratifié HP*

RENSEIGNEMENTS GÉNÉRAUX

- Voici Bungee SL - un complément à la très populaire gamme de tables de formation Bungee.
- La gamme Bungee SL apporte une nouvelle dimension à la populaire gamme Bungee - les modules trouvent leur place aussi bien dans la salle de formation que dans les zones scolaires et mutualisées.
- Les dessus et les pieds Bungee SL sont vendus séparément pour une plus grande polyvalence maintenant et à l'avenir tout en permettant d'optimiser les aménagements dans les espaces plus restreints.
- Des dessus en stratifié haute pression sont possibles et offerts dans tous les finis mélaminés Bungee SL moyennant un délai de production plus long. Veuillez consulter le numéro de modèle en question pour le prix.
- Pour les certifications environnementales, visitez globalfurnituregroup.com.

CONSTRUCTION

- Tous les dessus mesurent 1 po d'épaisseur.
- Tous les modules en mélamine sont fabriqués à partir de panneaux de particules de 45 lb de densité recouverts de part et d'autre de mélamine haut rendement thermosoudée.
- Les dessus de 60 po et plus de largeur intègrent un profilé de soutien. Celui-ci est placé à 10 po de la face avant. Le dégagement entre la face inférieure du profilé et le sol est de 27 po.

LES CÂBLES BUNGEE NE SONT PAS COMPRIS ET NE SONT PAS COMPATIBLES AVEC LES DESSUS BUNGEE SL.

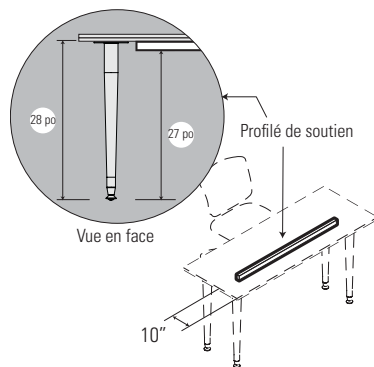

CHANT

- La gamme Bungee SL propose un choix de chants (et deux finis pour la garniture) :



A3 - arête vive, chant agencé



AR - arête vive, chant agencé à double rainure

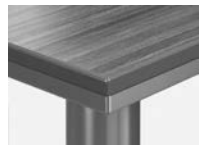

AS - arête vive fini argenté



AB - arête vive fini noir

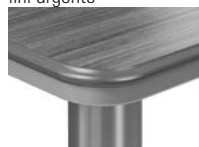

BS - arête arrondie fini argenté



BB - arête arrondie, fini noir

- **BB/BS** - Le chant comprimable à « cloches » exclusif de la gamme Bungee originale
- **AB/AS** - Chant bicolore en PVC - le chant s'agence avec l'aspect bicolore du chant comprimable mais permet des arêtes vives et un look plus raffiné
- **A3** - Chant de 2mm du programme préférentiel de Global - le chant s'agence bien avec les dessus de 1 po des gammes Adaptabilités et Zira.
- **AR** - Chant à double rainure (s'agence bien avec les dessus Zira de 1 po d'épaisseur).

PIEDS

- Deux styles de pieds sont offerts, soit fuselé ou araignée. Les pieds sont offerts dans un fini noir (**TBL**) ou tungstène (**TTU**). Des patins de mise à niveau sont de série. Les roulettes ne sont pas offertes pour les pieds Bungee SL. Les patins se règlent en hauteur de 3 mm à 10 mm.

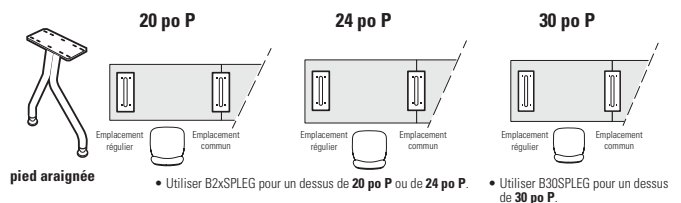

PANNEAUX DE FOND

- Se reporter aux **CHEMINS DE CÂBLES** - pages 388-394.
- Pour des panneaux de fonds sans modules de gestion de câbles, se reporter aux **panneaux de fonds Bungee** aux pages 370-371.

MODULES DE GESTION DE CÂBLES ET D'ALIMENTATION

- **POUR PROFITER PLEINEMENT DES MODULES BUNGEE SL, PRÉCISER UN CHEMIN DE CÂBLES**, se reporter à la page 388.
- Pour les modules de gestion de câbles de base, se reporter aux pages 393-394.

CARACTÉRISTIQUES À PRÉCISER

- Les caractéristiques signalées par un astérisque ne visent que les produits également signalés par un astérisque (*).

1. PRÉCISER LE NUMÉRO DE MODÈLE

2. PRÉCISER LE FINI

Finis mélaminés :

ACJ	Acajou absolu	FCL	Première classe
ASN	Asian Night	NBL	Noce Biondo
AWC	Cerisier Avant	NGL	Noce Grigio
AWH	Miel Avant	NEL	Noce Leggero
BLK	Noir	NML	Noce Medio
BZD	Blizzard	QTM	Acajou sur quartier
BRC	Cobalt brossé	SBY	Beauté naturelle
CMB	Érable clair	SDT	Concassé
CGY	Gris hors série	SOG	Orage
DES	Espresso profond	WHE	Brou
DWT	Blanc de blancs	WHC	Chocolat blanc
FAS	Fashionista	WCR	Cerisier d'hiver

Chants :

BB	Chant comprimable avec garniture noire
BS	Chant comprimable avec garniture argentée
AB	Chant plat bicolore avec garniture noire
AS	Chant plat bicolore avec garniture argentée
A3	Chant plat agencé de 2 mm
AR	Chant agencé à double rainure

Pieds :

TBL	Noir
TTU	Tungstène

3. PRÉCISER LES OPTIONS

PASSE-CÂBLES

- Des passe-câbles sont offerts en option pour les **dessus rectangulaires de 48 po et plus** et peuvent s'installer aux emplacements standard (à gauche, au centre, à droite). Commander au moyen du code **FOG1**, **FOG2** ou **FOG3**. **Ajouter 91 \$.**
- Un passe-câble en option peut être installé à **l'emplacement central uniquement** pour les **dessus rectangulaires (36 po et 42 po), clé de voûte, demi-lune et biseau.** Commander au moyen du code **FOG2**. **Ajouter 91 \$.**
- La découpe pour passe-câbles mesure 3,25 po L sur 1,875 po P.
- Des passe-câbles peuvent être installés à des emplacements autres que les emplacements standard. Commander au moyen du code **CSG**. **Ajouter 132 \$.** Un dessin indiquant les mesures verticales et horizontales par rapport au centre de la découpe doit être fourni (se reporter à l'exemple). Utiliser le formulaire EMPLACEMENT D'UN PASSE-CÂBLES HORS SÉRIE se trouvant à la section de référence.

Dimensions de la découpe pour passe-câbles

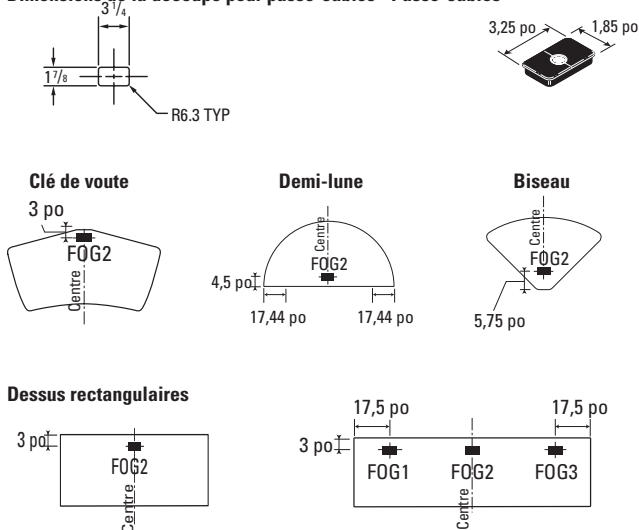

Pour des dessus de **36 po et 42 po** de largeur

Pour des dessus de 48 po, **60 po ou 72 po** de largeur

BLOCS D'ALIMENTATION

- Un bloc d'alimentation individuelle enfichable est un module rectangulaire monté en affleurement à la surface de travail, comportant une prise électrique double et deux prises pour données (RJ45). Cordon d'alimentation noir de 9 pieds compris. Le bloc d'alimentation mesure 6,5 po L sur 3,5 po P sur 2,75 po H. Les modules ne peuvent être connectés en série.
- Une découpe pour bloc d'alimentation (modèle **PMSPDM**) peut être commandée pour les **dessus rectangulaires** de 60 po et plus au lieu de passe-câbles de série. Commander au moyen du code **E1**, **E2** ou **E3**. **Ajouter 91 \$.**
- Une découpe pour bloc d'alimentation (modèle **PMSPDM**) peut être commandée, à l'emplacement central uniquement, pour les **dessus rectangulaires (36 po, 42 po et 48 po), clé de voûte, demi-lune et biseau.** Commander au moyen du code **E2**. **Ajouter 91 \$.**
- Pour acheter un bloc d'alimentation, l'emplacement de la découpe pour bloc d'alimentation et le numéro de modèle du bloc d'alimentation doivent être précisés. Commander le bloc d'alimentation séparément en utilisant le code **PMSPDM**. **Ajouter 268\$.**

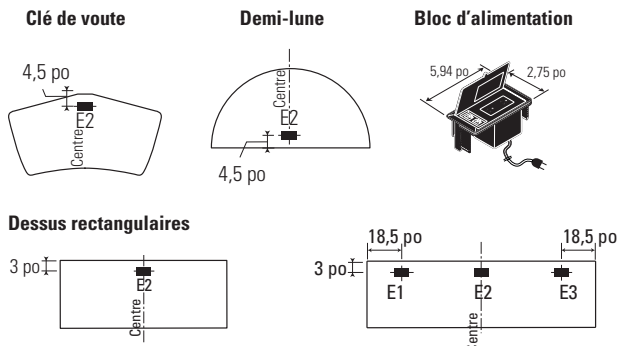

Pour des dessus de **36 po, 42 po** ou **48 po** de largeur

Pour des dessus de **60 po ou 72 po** de largeur

SOLUTION MODPOWER CONNECTÉE EN SÉRIE

- Ajoutez une alimentation électrique + USB polyvalente aux tables rectangulaires Bungee SL. Branchez jusqu'à 4 modules avec une seule source d'alimentation enfichable à fiche NEMA.
- Les modules ModPower sont vendus séparément; consultez la page 473 de la section Solutions de productivité.
- Commencez par un module de départ comprenant une alimentation câblée. Ajoutez des modules intermédiaires ou terminaux supplémentaires selon vos besoins. Les modules intermédiaires et terminaux sont munis de câbles de connexion.
- Les modules en applique se fixent sur les surfaces au moyen d'une pince ou de vis.
- Les modules encastrés nécessitent des découpes sur la surface de travail pour le montage.
 - Précisez l'option de découpe **MPS** pour une découpe unique destinée à recevoir un module ModPower encastré (la découpe sera centrée sur le côté d'approche) pour les **tables rectangulaires de 42 po à 72 po L**. **Ajouter 91 \$.**
 - Précisez l'option de découpe **MPD** pour une découpe à gauche et à droite, à 18,25 po des extrémités au centre de la table sur le côté d'approche pour les **tables rectangulaires de 60 po et 72 po L**. **Ajouter 183 \$.**

Arête vive

Chants AB/AS/A3 ou AR
uniquement

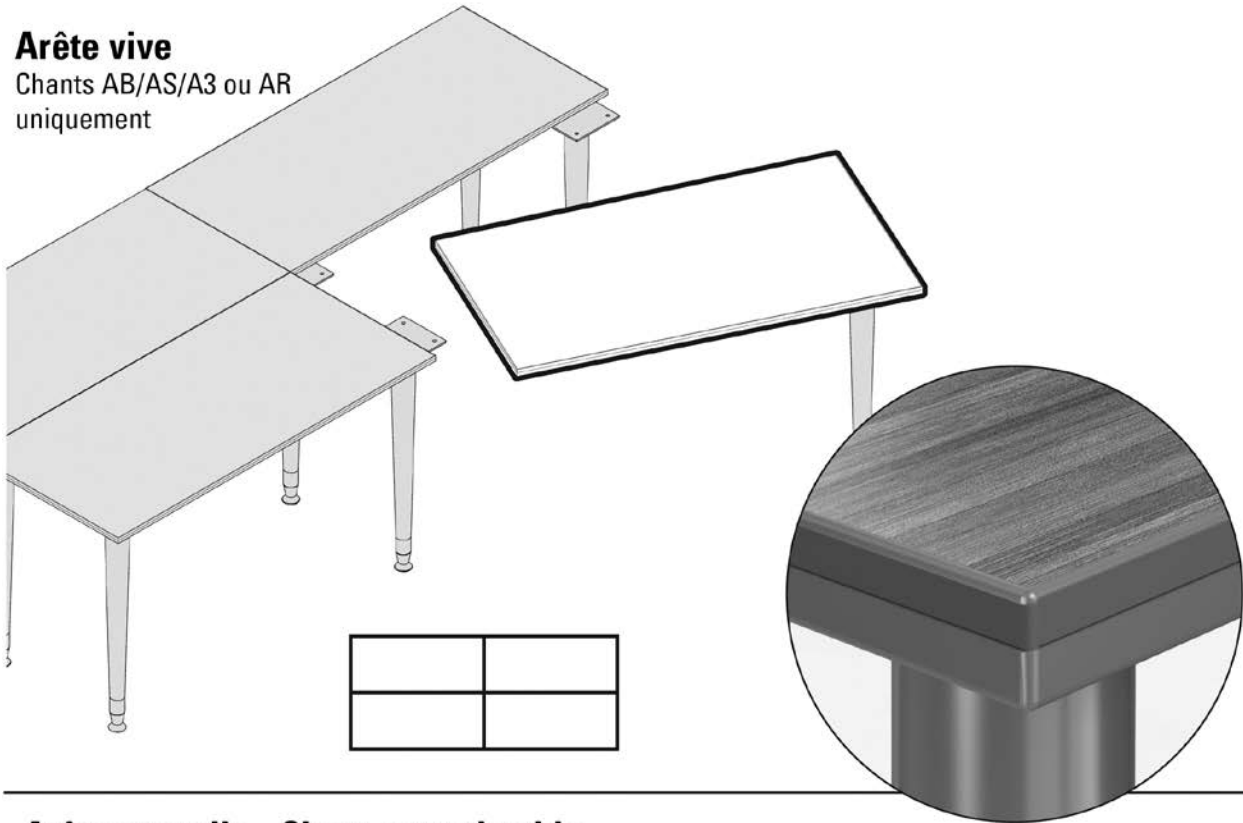
**Arête arrondie - Chant comprimable**

Chant BB/BS uniquement

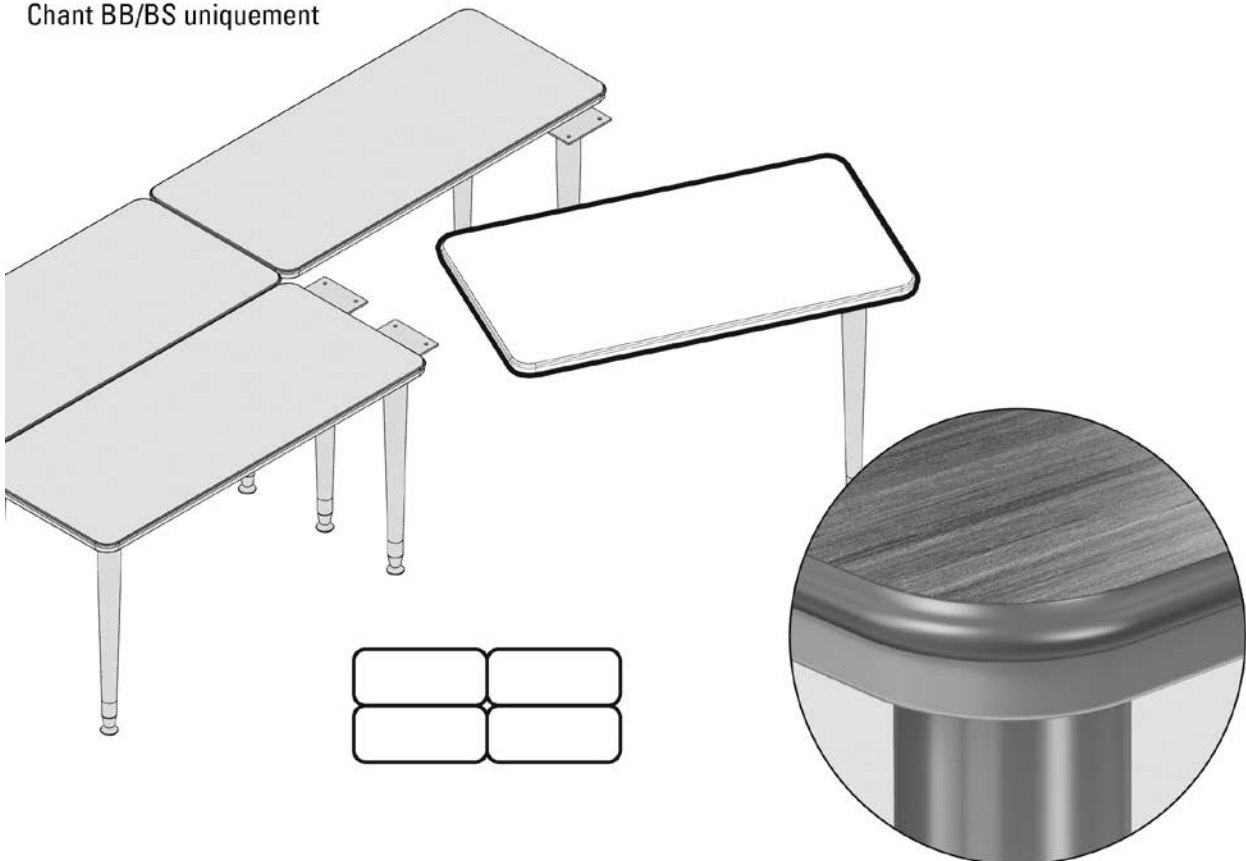

Dessus et emplacements des pieds et des plaques

Dessus rectangulaires

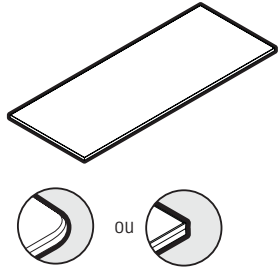

- Pieds non compris
- Profilé de soutien intégré aux modules de 60 po et de 72 po L

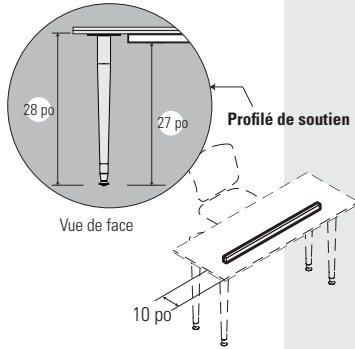

Pieds fuselés

Courses droites simples

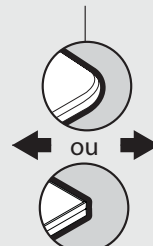
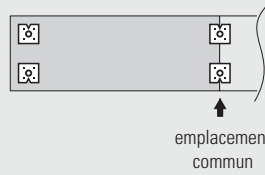

Arête vive ou arrondie

Back-to-Back Applications

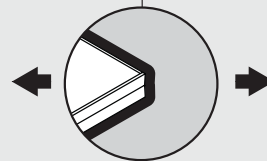
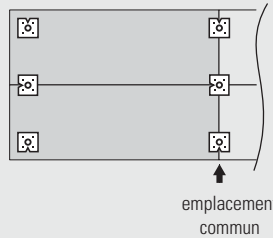

Arête vive

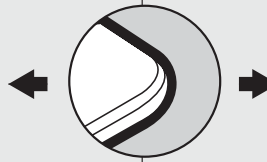
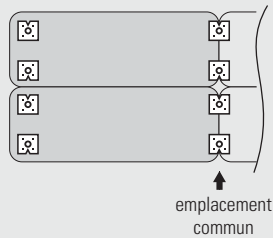

Arête arrondie

Pieds araignée

Courses droites simples

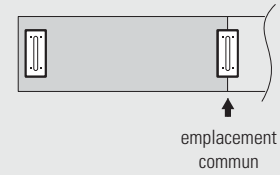

Back-to-Back Applications

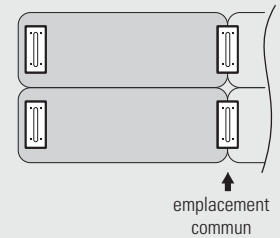
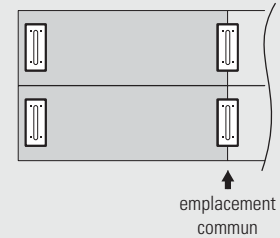

Dessus de retours rectangulaires

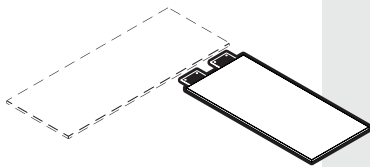

- 2 ferrures plates comprises
- Pieds non compris
- Largeur maximum - 54 po

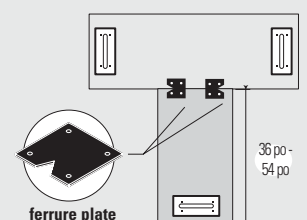
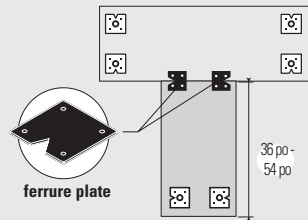
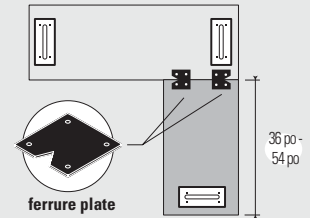
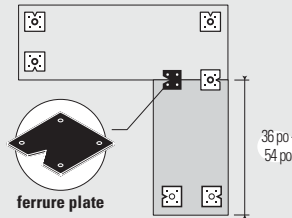

Légende :

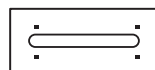

pied araignée



pied fuselé



ferrure plate

Dessus et emplacements des pieds et des plaques

Dessus demi-lune

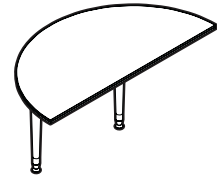

- 2 pieds fuselés avec patins compris
- 1 ferrure plate comprise
- Non offert avec des pieds araignée
- Ne se joint pas à des tables dotées de pieds araignée

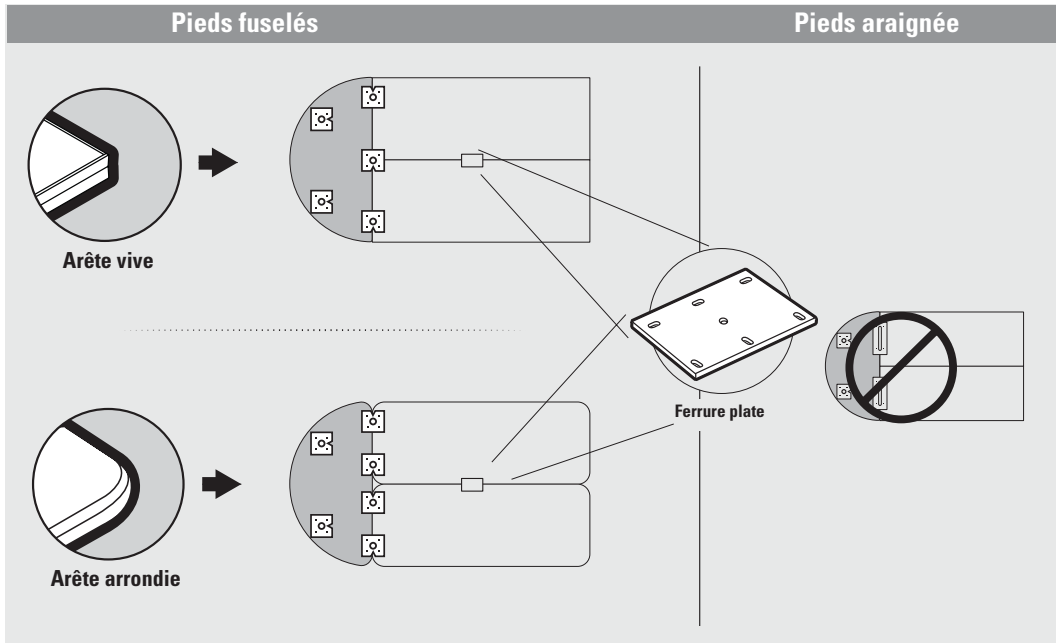

Dessus clé de voûte

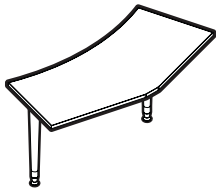

- 2 pieds fuselés avec patins compris
- Non offert avec des pieds araignée
- Ne se joint pas à des tables dotées de pieds araignée

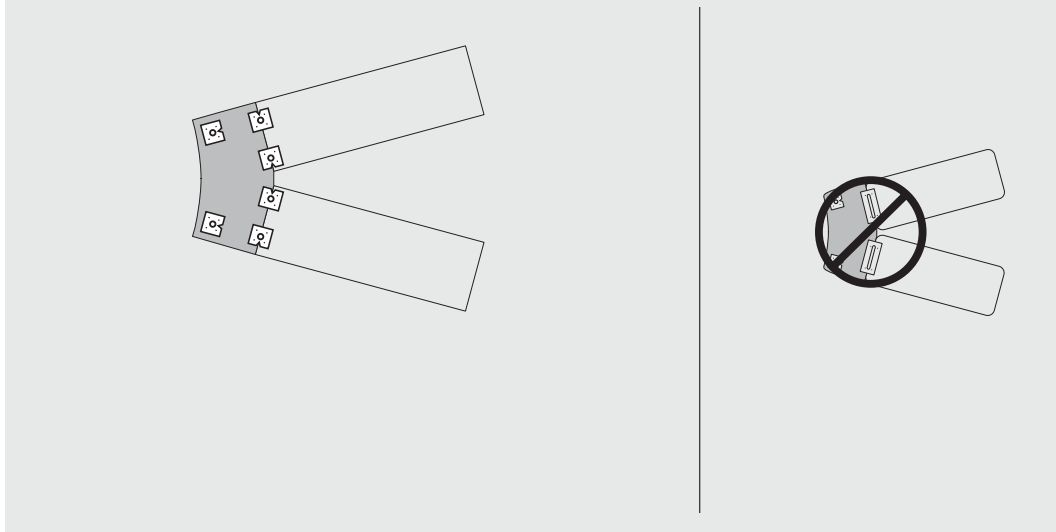

Dessus biseau à angle droit



- Pieds non compris
- À joindre à un dessus rectangulaire de 20 po ou de 24 po P

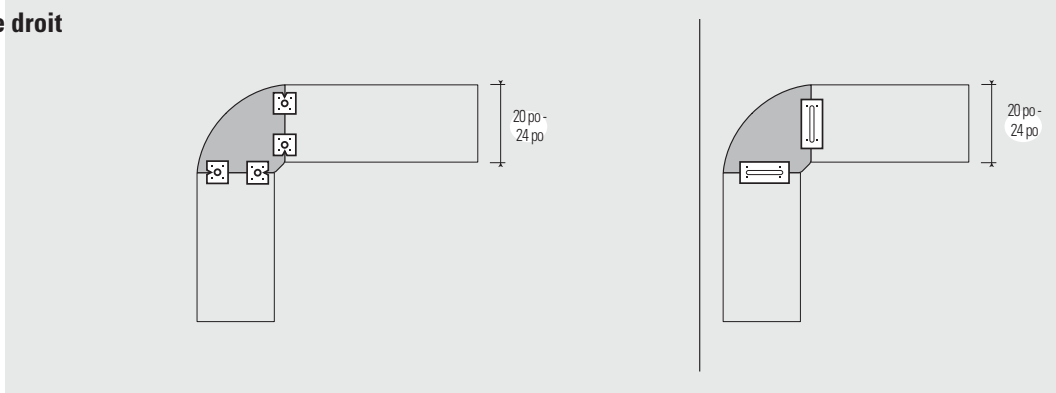

Légende :

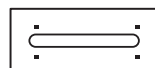

pied araignée



pied fuselé



ferrure plate

DESSUS À ARÊTES VIVES

MODÈLE	DIMENSIONS	POIDS/LB	VOLUME/PI ³	PRIX	STRATIFIÉ+
--------	------------	----------	------------------------	------	------------

L x P x H

BS3072REC	72 x 30 x 1	60	4	499\$	463\$
BS3060REC	60 x 30 x 1	53	3.4	417\$	383\$
BS3048REC	48 x 30 x 1	46	2.7	253\$	309\$
BS3042REC	42 x 30 x 1	42	2.4	249\$	268\$
BS3036REC	36 x 30 x 1	38	2.1	199\$	231\$
BS2472REC	72 x 24 x 1	51	3.3	437\$	371\$
BS2460REC	60 x 24 x 1	44	2.8	380\$	309\$
BS2448REC	48 x 24 x 1	37	2.3	215\$	246\$
BS2442REC	42 x 24 x 1	33	2	206\$	215\$
BS2436REC	36 x 24 x 1	29	1.8	194\$	185\$
BS2072REC	72 x 20 x 1	43	2.9	404\$	309\$
BS2060REC	60 x 20 x 1	37	2.4	342\$	257\$
BS2048REC	48 x 20 x 1	30	2	202\$	215\$
BS2042REC	42 x 20 x 1	27	1.8	186\$	185\$
BS2036REC	36 x 20 x 1	24	1.5	173\$	185\$

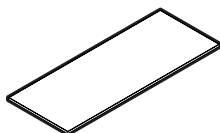

Dessus rectangulaire - arêtes vives

Surface de travail de 1 po d'épaisseur, **arêtes vives**. Peut recevoir des pieds fuselés (B29TPLEG) ou araignée (B2XSPLEG/B30SPLEG) à la position « fin de course » ou avec pieds communs. Les dessus de 60 po L et plus intègrent un profilé de soutien. Compatible avec des **chemins de câbles** (se reporter à la page 391) ou des panneaux de fond réguliers (se reporter à la page 370).

Expédié facile à monter, 1 boîte.

- Ne pas utiliser comme retour.
- Pieds vendus séparément.

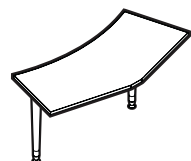

Table clé de voûte - arêtes vives*

BS30KSF	62.75 x 30.5 x 28.7	58	4	887\$	463\$
BS24KSF	52 x 28.75 x 28.7	50	3.7	801\$	339\$
BS20KSF	44 x 27.75 x 28.7	46	3	732\$	278\$

Surface de travail de 1 po d'épaisseur, **arêtes vives**. Comprend **deux** pieds fuselés. *Non offerte avec des pieds araignée*. Les dessus se joignent à d'autres dessus de 20 po, 24 po ou 30 po P. AUCUN panneau de fond ou de remplissage n'est offert. Expédié facile à monter, 2 boîtes.

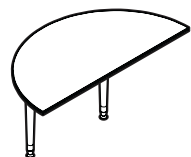

Table demi-lune - arêtes vives*

BS3060HMF	59.4 x 29.75 x 28.7	57	4	837\$	383\$
BS2448HMF	48.2 x 24 x 28.7	45	3	785\$	246\$

Surface de travail de 1 po d'épaisseur, **arêtes vives**. Comprend **deux** pieds fuselés. *Non offerte avec des pieds araignée*. Les dessus se joignent à deux dessus de même longueur. AUCUN panneau de fond ou de remplissage n'est offert. Expédié facile à monter, 2 boîtes.



Dessus biseau à angle droit - arêtes vives

BS24WE	26.8 x 26.8 x 1	15	1.5	240\$	215\$
BS20WE	22.8 x 22.8 x 1	10	1.2	173\$	185\$

Surface de travail de 1 po d'épaisseur, arêtes vives. Peut recevoir des pieds fuselés (B29TPLEG) ou araignée (B2XSPLEG/B30SPLEG) comme pieds communs uniquement. Peut recevoir des panneaux de remplissage. Expédié facile à monter, 1 boîte.

- Pieds vendus séparément.

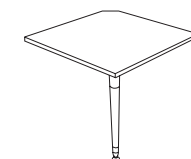

Table de coin à angle droit - arêtes vives

BS30CN	33.2 x 33.2 x 28.7	36	2.5	542\$	193\$
--------	--------------------	----	-----	--------------	--------------

Se joint à des tables rectangulaires de 30 po P. Comprend un pied fuselé. *Non offerte avec des pieds araignée*. Expédié facile à monter, 1 boîte.

À préciser

Fini - dessus
Chant
Fini - pieds*

Options

Stratifié HP
Empl. découpe-passe-câbles/bloc d'alim.

Accessoires

Bloc d'alimentation
Chemins de câbles
Panneau de fond

RETOURS RECTANGULAIRES **MODÈLE** **DIMENSIONS** **POIDS/LB** **VOLUME/PI³** **PRIX** **STRATIFIÉ+**

L x P x H

BS3054RRE	54 x 30 x 1	50	3.1	271\$	347\$
BS3048RRE	48 x 30 x 1	46	2.7	253\$	309\$
BS3042RRE	42 x 30 x 1	42	2.4	249\$	268\$
BS3036RRE	36 x 30 x 1	38	2.1	199\$	231\$
BS2454RRE	54 x 24 x 1	40	2.5	233\$	278\$
BS2448RRE	48 x 24 x 1	37	2.3	215\$	246\$
BS2442RRE	42 x 24 x 1	33	2	206\$	215\$
BS2436RRE	36 x 24 x 1	29	1.8	194\$	185\$
BS2054RRE	54 x 20 x 1	33	2.2	220\$	231\$
BS2048RRE	48 x 20 x 1	30	2	202\$	207\$
BS2042RRE	42 x 20 x 1	27	1.8	186\$	185\$
BS2036RRE	36 x 20 x 1	24	1.5	173\$	154\$

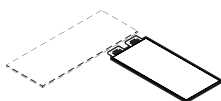

Dessus rectangulaire servant de retour - arêtes vives

Surface de travail de 1 po d'épaisseur, **arêtes vives**. Comprend deux ferrures plates permettant de la joindre à une autre surface de travail à une extrémité. Peut recevoir des pieds fuselés (B29TPLEG) ou araignée (B2XSPLEG/B30SPLEG) à l'autre extrémité. Les dessus de 54 po L et plus intègrent un profilé de soutien. Compatible avec des panneaux de fond réguliers, se reporter à la page 370. Expédié facile à monter, 1 boîte.

- Pour des surfaces de travail utilisées comme surfaces principales, se reporter aux dessus rectangulaires.
- Pieds vendus séparément.

DESSUS À ARÊTES ARRONDIES

BB3072REC	72 x 30 x 1	59	4	641\$	463\$
BB3060REC	60 x 30 x 1	52	3.4	535\$	383\$
BB3048REC	48 x 30 x 1	45	2.7	326\$	309\$
BB3042REC	42 x 30 x 1	41	2.4	318\$	268\$
BB3036REC	36 x 30 x 1	37	2.1	254\$	231\$
BB2472REC	72 x 24 x 1	50	3.3	562\$	371\$
BB2460REC	60 x 24 x 1	43	2.8	487\$	309\$
BB2448REC	48 x 24 x 1	36	2.3	276\$	246\$
BB2442REC	42 x 24 x 1	32	2	262\$	215\$
BB2436REC	36 x 24 x 1	28	1.8	249\$	185\$
BB2072REC	72 x 20 x 1	42	2.9	518\$	309\$
BB2060REC	60 x 20 x 1	36	2.4	438\$	257\$
BB2048REC	48 x 20 x 1	29	2	260\$	215\$
BB2042REC	42 x 20 x 1	26	1.8	239\$	185\$
BB2036REC	36 x 20 x 1	23	1.5	223\$	185\$



Dessus rectangulaire - arêtes arrondies*

Surface de travail de 1 po d'épaisseur, **arêtes arrondies**. Peut recevoir des pieds fuselés (B29TPLEG) ou araignée (B2XSPLEG/B30SPLEG) à la position « fin de course » ou avec pieds communs. Les dessus de 60 po L et plus intègrent un profilé de soutien. Compatible avec des **chemins de câbles** (se reporter à la page 391) ou des panneaux de fond réguliers (se reporter à la page 370). Expédié facile à monter, 1 boîte.

- Pour des surfaces de travail devant être utilisées comme retour, se reporter aux retours rectangulaires.
- Pieds vendus séparément.

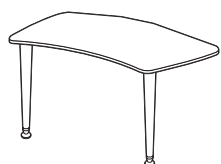

Table clé de voûte - arêtes arrondies

BB30KSF	62.75 x 30.5 x 28.7	57	4	1058\$	463\$
BB24KSF	52 x 28.75 x 28.7	49	3	950\$	339\$
BB20KSF	44 x 27.75 x 28.7	45	3	860\$	278\$

Surface de travail de 1 po d'épaisseur, **arêtes arrondies**. Comprend deux pieds fuselés. *Non offerte avec des pieds araignée.* Les dessus se joignent à d'autres dessus de 20 po, 24 po ou 30 po P. AUCUN panneau de fond ou de remplissage n'est offert. Expédié facile à monter, 2 boîtes.

À préciser

Fini - dessus
Chant
Fini - pieds (BBxxKSF uniquement)

Options

Stratifié HP
Empl. découpe-passe-câbles/bloc d'alim.*

Accessoires

Bloc d'alimentation
Panneau de fond*
Chemins de câbles*

B BUNGEE SL^{MC}

DESSUS À ARÊTES ARRONDIES

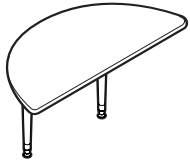

Table demi-lune - arêtes arrondies*

MODÈLE	DIMENSIONS L x P x H	POIDS/LB	VOLUME/PI ³	RIX	STRATIFIÉ+
BB3060HMF	59.4 x 29.75 x 28.7	56	4	999\$	383\$
BB2448HMF	48.2 x 24 x 28.7	44	3.1	930\$	246\$

Surface de travail de 1 po d'épaisseur, **arêtes arrondies**. Comprend deux pieds fuselés. *Non offerte avec des pieds araignée.*
Les dessus se joignent à deux dessus de même longueur. AUCUN panneau de fond ou de remplissage n'est offert.
Expédié facile à monter, 2 boîtes.



Dessus biseau à angle droit - arêtes arrondies

BB24WE	26.8 x 26.8 x 1	14	1.5	308\$	215\$
BB20WE	22.8 x 22.8 x 1	9	1.2	223\$	185\$

Surface de travail de 1 po d'épaisseur, **arêtes arrondies**. Peut recevoir des pieds fuselés (B29TPLEG) ou araignée (B2XSPLEG/B30SPLEG) comme pieds communs uniquement. Peut recevoir des panneaux de remplissage. Expédié facile à monter, 1 boîte.

- Pieds vendus séparément.

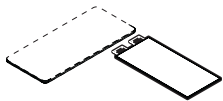

Dessus rectangulaire servant de retour - arêtes arrondies

BB3054RRE	54 x 30 x 1	50	3.1	349\$	347\$
BB3048RRE	48 x 30 x 1	46	2.7	326\$	309\$
BB3042RRE	42 x 30 x 1	42	2.4	318\$	268\$
BB3036RRE	36 x 30 x 1	38	2.1	254\$	231\$
BB2454RRE	54 x 24 x 1	40	2.5	299\$	278\$
BB2448RRE	48 x 24 x 1	37	2.3	276\$	246\$
BB2442RRE	42 x 24 x 1	33	2	262\$	215\$
BB2436RRE	36 x 24 x 1	29	1.8	249\$	185\$
BB2054RRE	54 x 20 x 1	33	2.2	286\$	231\$
BB2048RRE	48 x 20 x 1	30	2	260\$	207\$
BB2042RRE	42 x 20 x 1	27	1.8	239\$	185\$
BB2036RRE	36 x 20 x 1	24	1.5	223\$	154\$

Surface de travail de 1 po d'épaisseur, **arêtes arrondies**. Comprend deux ferrures plates permettant de la joindre à une autre surface de travail à une extrémité. Peut recevoir des pieds fuselés (B29TPLEG) ou araignée (B2XSPLEG/B30SPLEG) à l'autre extrémité.
Les dessus de 54 po L et plus intègrent un profilé de soutien. Compatible avec des panneaux de fond réguliers, se reporter à la page 370.
Expédié facile à monter, 1 boîte.

- Pour des surfaces de travail utilisées comme surfaces principales, se reporter aux dessus rectangulaires.
- Pieds vendus séparément.

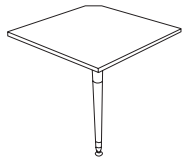

Table de coin à angle droit - arêtes arrondies*

BB30CN	33.17 x 33.17 x 28.7	36	2.5	578\$	193\$
--------	----------------------	----	-----	--------------	--------------

Se joint à des tables rectangulaires de 30 po P. Comprend un pied fuselé. Non offerte avec des pieds araignée.
Expédié facile à monter, 1 boîte.

À préciser



Fini - dessus
Chant
Fini - pieds*

Options

Passe-câbles
Stratifié HP

Accessoires

Bloc d'alimentation (dessus rectangulaire)
Panneau de fond (dessus rectangulaire)

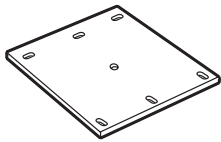
PIEDS	MODÈLE	DIMENSIONS	POIDS/LB	VOLUME/PI ³	PRIX	STRATIFIÉ+
 <p>Pied araignée pour dessus de 30 po P</p>		L x P x H				
	B30SPLEG	6 x 25 x 27.7	16	2.9	349\$	s.o.
<p>Pied araignée avec patin de mise à niveau. Expédié 1 par boîte. Dessus vendus séparément.</p> <ul style="list-style-type: none"> • Fini noir (TBL) ou tungstène (TTU), à préciser. • À utiliser avec des dessus de 30 po P uniquement. 						
 <p>Pied araignée pour dessus de 20 po et de 24 po P</p>						
	B2XSPLEG	6 x 20 x 27.7	14	2.2	299\$	s.o.
<p>Pied araignée avec patin de mise à niveau. Expédié 1 par boîte. Dessus vendus séparément.</p> <ul style="list-style-type: none"> • Fini noir (TBL) ou tungstène (TTU), à préciser. • À utiliser avec des dessus de 20 po ou de 24 po P uniquement. 						
 <p>Pied fuselé</p>						
	B29TPLEG	6 x 6 x 27.7	11	0.75	139\$	s.o.
<p>Pied fuselé avec patin de mise à niveau. S'utilise avec des dessus de toute profondeur. Expédié 1 par boîte. Dessus vendus séparément.</p> <ul style="list-style-type: none"> • Fini noir (TBL) ou tungstène (TTU), à préciser. 						
 <p>Ferrure plate</p>						
	B6PLT	6 x 6 x 0.25	2	0.1	45\$	s.o.
<p>Ferrure plate servant de ferrure d'assemblage pour la gamme Bungee SL. Fini noir uniquement. Vendue et expédiée individuellement. Aucune spécification pour la ferrure plate.</p>						

À préciser
Fini - pieds

RENSEIGNEMENTS GÉNÉRAUX

- Chemins de câbles pour la gamme de tables Bungee SL. Ajoutez les systèmes à 4 fils exclusifs de Global et créez des aménagements polyvalents et abordables pour la salle de formation ou les zones scolaires ou mutualisées.
- Les panneaux frontaux sont offerts en mélamine ou en aluminium. Un chemin de câbles central permet de créer une solution abordable pour les applications dos à dos.
- Les **CHEMINS DE CÂBLES** sont vendus séparément et peuvent être utilisés avec les tables de la gamme **Bungee SL uniquement**.
- Les **CHEMINS DE CÂBLES** peuvent loger le système à 4 fils de Global en plus de nombreux autres fils et câbles.
- Des panneaux de remplissage dissimulent les fils et câbles là où ces derniers ne sont pas logés dans les chemins de câbles.
- Pour les certifications environnementales, visitez globalfurnituregroup.com.

FINIS

Finis mélaminés :

ACJ	Acajou absolu	FCL	Première classe
ASN	Asian Night	NBL	Noce Biondo
AWC	Cerisier Avant	NGL	Noce Grigio
AWH	Miel Avant	NEL	Noce Leggero
BLK	Noir	NML	Noce Medio
BZD	Blizzard	QTM	Acajou sur quartier
BRC	Cobalt brossé	SBY	Beauté naturelle
CMB	Érable clair	SDT	Concassé
CGY	Gris hors série	SOG	Orange
DES	Espresso profond	WHE	Brou
DWT	Blanc de blancs	WHC	Chocolat blanc
FAS	Fashionista	WCR	Cerisier d'hiver

Panneau frontal en aluminium, chemins de câbles, panneaux de remplissage et embouts :

Noir (**BLK**) Tungstène (**TUN**)

PANNEAU FRONTAL EN MÉLAMINE (PFM)

- Le panneau frontal en mélamine (PFM) à l'avant mesure $1\frac{1}{16}$ po d'épaisseur. La hauteur du PFM est de 13 po.
- Le panneau d'accès à l'arrière est fabriqué en mélamine de 0,25 po d'épaisseur et mesure 7,25 po de hauteur.
- Le PFM et le panneau arrière basculent vers le haut pour permettre l'accès aux câbles et sont dotés d'une languette flexible sur la face supérieure.
- Toutes les pièces mélaminées sont fabriquées à partir de panneaux de particules de 45 lb de densité recouverts de part et d'autre de mélamine haut rendement thermosoudée.
- La canalisation proprement dite du module consiste en une extrusion d'aluminium haut rendement permettant de loger les systèmes de câblage (comme le système à 4 fils de Global) au fond du chemin de câbles.
- Le PFM est offert dans tous les finis mélaminés de série. La canalisation est offerte dans un fini noir (**BLK**) ou tungstène (**TUN**), à préciser (le panneau d'accès arrière sera fini cobalt brossé (**BRC**) si un fini TUN est précisé; il sera fini noir (**BLK**) lorsque le fini BLK est précisé).
- Embouts (JBEC) vendus séparément.



Dessus, pieds et embouts non compris

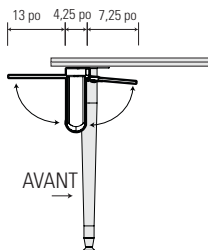

PANNEAU FRONTAL EN ALUMINIUM (PFA)

- Le panneau frontal en aluminium (PFA) consiste en une extrusion d'aluminium. La hauteur du PFA est de 8,25 po.
- Le PFA se rabat vers le bas pour permettre l'accès aux câbles et est doté d'une languette flexible sur la face supérieure.
- Le panneau d'accès à l'arrière est fabriqué en mélamine de 0,25 po d'épaisseur et mesure 7,25 po H.
- Le panneau arrière bascule vers le haut pour permettre l'accès aux câbles et est doté d'une languette flexible sur la face supérieure.
- La canalisation proprement dite du module consiste en une extrusion d'aluminium haut rendement permettant de loger les systèmes de câblage (comme le système à 4 fils de Global) au fond du chemin de câbles.
- Le PFA et la canalisation en aluminium sont offerts dans un fini noir (**BLK**) ou tungstène (**TUN**), à préciser (le panneau d'accès arrière sera fini cobalt brossé (**BRC**) si un fini TUN est précisé; il sera fini noir (**BLK**) lorsque le fini BLK est précisé).
- Embouts (JBEC) vendus séparément.



Dessus, pieds et embouts non compris

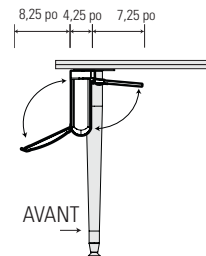

CHEMIN DE CÂBLES CENTRAL (CCC)

- Panneaux en mélamine de 0,25 po d'épaisseur de part et d'autre de la canalisation. La hauteur des panneaux est de 7,25 po.
- Les deux panneaux basculent vers le haut pour permettre l'accès aux câbles et sont dotés d'une languette flexible sur la face supérieure.
- Toutes les pièces mélaminées sont fabriquées à partir de panneaux de particules de 45 lb de densité recouverts de part et d'autre de mélamine haut rendement thermosoudée.
- La canalisation proprement dite du module consiste en une extrusion d'aluminium haut rendement permettant de loger les systèmes de câblage (comme le système à 4 fils de Global) au fond du chemin de câbles.
- La canalisation est offerte dans un fini noir (**BLK**) ou tungstène (**TUN**), à préciser (le panneau d'accès arrière sera fini cobalt brossé (**BRC**) si un fini TUN est précisé; il sera fini noir (**BLK**) lorsque le fini BLK est précisé).
- Embouts (JBEC) vendus séparément.



Dessus, pieds et embouts non compris

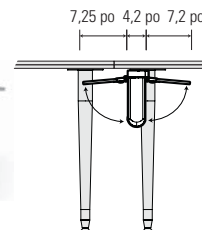

PANNEAUX DE REMPLISSAGE

- Les panneaux de remplissage servent à combler l'espace entre deux chemins de câbles et à dissimuler le câblage à l'avant de l'aménagement.
- Les panneaux de remplissage droits s'utilisent dans des configurations en courses droites entre deux tables rectangulaires dotées de chemins de câbles.
- Les panneaux de remplissage courbes s'utilisent dans la courbe d'une table biseau à angle droit installée entre deux tables rectangulaires dotées de chemins de câbles.
- Les panneaux de remplissage sont offerts dans un fini argenté (**SI**) ou noir (**BK**), à préciser.

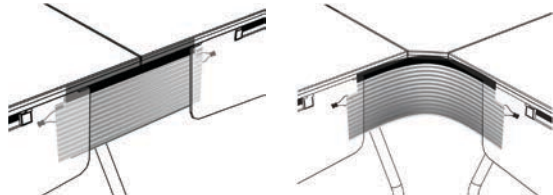

Panneau de remplissage droit

Panneau de remplissage courbe

EMBOUTS

- Les embouts en plastique avec insertion décorative s'installent en début et en fin de course.
- L'embout peut être entaillé sur place pour permettre le passage de câbles et fils.
- Les embouts sont offerts dans un fini noir (**BLK**) ou tungstène (**TUN**), à préciser.



GESTION DE CÂBLES

- Deux serre-câbles triple hauteur sont compris avec chaque chemin de câbles.
- Assujettis au module, les serre-câbles peuvent coulisser pour s'adapter aux divers systèmes de câblage.
- Les divers câbles et fils peuvent être acheminés séparément grâce aux rainures dans chaque serre-câbles.
- Les serre-câbles supplémentaires sont offerts en option pour une installation rétroactive.
- Les serre-câbles sont offerts en noir uniquement.

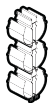

GUIDE-CÂBLES POWER SNAKE

- Se fixe sous la surface de travail et permet de dissimuler et de faire courir les câbles et fils du chemin de câbles jusqu'à l'alimentation au plancher.
- Le guide-câbles est offert en noir uniquement.

SYSTÈME À 4 FILS DE GLOBAL

- Le système d'alimentation exclusif de Global comprend tout ce dont vous avez besoin pour assurer l'alimentation électrique de vos aménagements Bungee SL. Les ensembles sont adaptés à la dimension des tables utilisées et logent au fond d'un chemin de câbles.
- L'ensemble prise simple comprend une prise simple centrée sur un faisceau de câblage. Les prises mesurent 6 po de largeur.
- L'ensemble prise double comporte deux prises. Du câblage de 11 po de longueur de part et d'autre du faisceau permet une plus grande souplesse quant à l'emplacement des prises. Les prises mesurent 6 po de largeur.
- Le faisceau de câblage présente une borne femelle à une extrémité et une borne mâle de l'autre pour un branchement ou débranchement facile et rapide.
- La longueur réelle de l'ensemble est supérieure de 1 po à la longueur nominale.
- L'ensemble doit être relié à l'installation électrique du bâtiment par un électricien agréé.
- Un gainage en nylon noir renferme le conduit, le rendant moins apparent.
- Les prises et les connecteurs sont en plastiques. Fini noir uniquement.
- **MAXIMUM DE 8 PRISES PAR CIRCUIT** - ce maximum est conforme au Code national de sécurité électrique. Certains codes locaux peuvent prévoir des exigences différentes. Il incombe au client de respecter les lignes directrices et codes applicables.

SYSTÈME ÉLECTRIQUE

Schéma de câblage 4-2

4 fils, neutre commun

Conforme aux dispositions du Code national de sécurité électrique

Homologué UL

Tous les circuits ont une puissance de 20 A

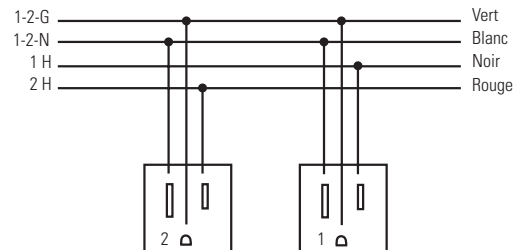

PRODUIT NOMBRE MAXIMAL D'UNITÉS PAR CIRCUIT

P42S	8 unités par circuit
P42D	4 unités par circuit

B CHEMINS DE CÂBLES BUNGEE SL^{MC} - NOTES

EMPLACEMENT DU CHEMIN DE CÂBLES

Table simple - PFA ou PFM



Tables avec pieds communs - PFA ou PFM

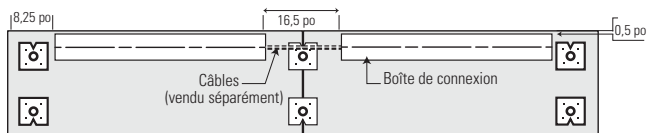

PFA ou PFM

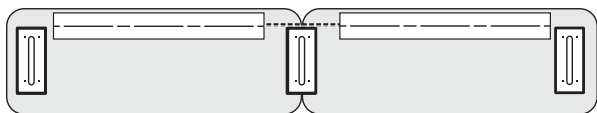

CS

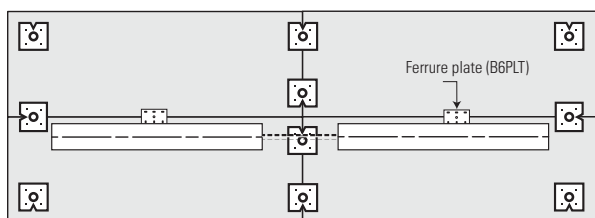

CS

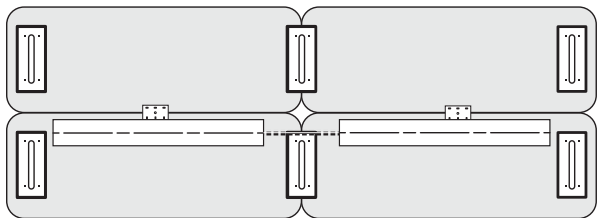

SYSTÈME À 4 FILS DE GLOBAL - CHEMIN DE CÂBLES :

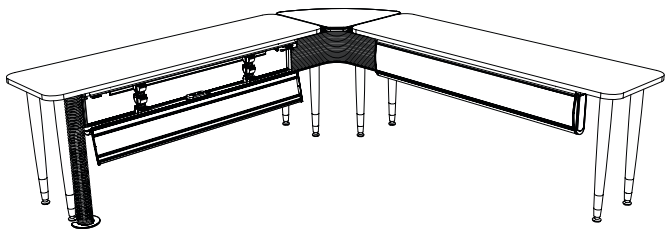

Bungee SL avec chemin de câbles et PFA - Configuration en coin à angle droit

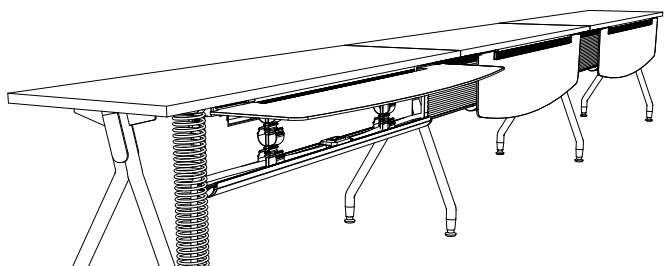

Bungee SL avec chemin de câbles et PFM - Configuration en course droite simple (offert dans un fini noir uniquement)

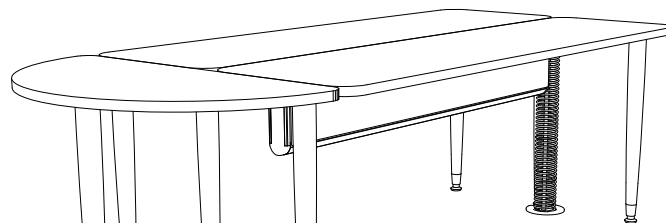

Bungee SL avec chemin de câbles central - Configuration dos à dos (guide-câbles Power Snake illustré)

UTILISATION DES PASSE-CÂBLES ET BLOCS D'ALIMENTATION AVEC UN CHEMIN DE CÂBLES

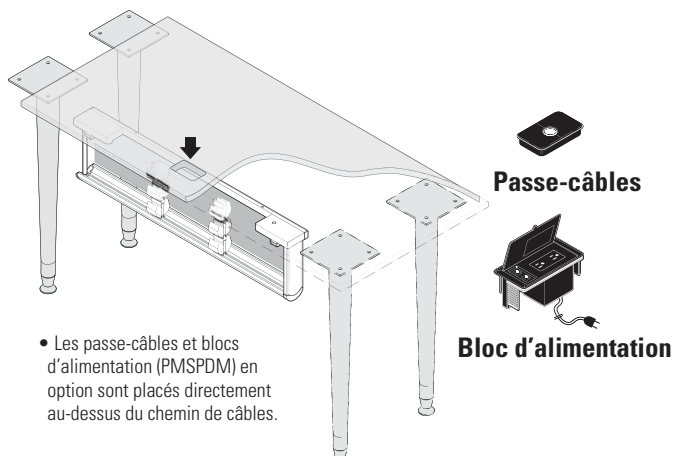

- Les passe-câbles et blocs d'alimentation (PMSPDM) en option sont placés directement au-dessus du chemin de câbles.

CHEMINS DE CÂBLES	MODÈLE	DIMENSIONS	POIDS/LB	VOLUME/PI ³	PRIX
-------------------	--------	------------	----------	------------------------	------



Chemin de câbles avec panneau frontal en mélamine (PFM)

	L x P x H				
JB72L	55.75 x 4.33 x 13	23	2.9	710\$	
JB60L	43.75 x 4.33 x 13	18	2.3	635\$	
JB48L	31.75 x 4.33 x 13	14	1.7	550\$	
JB42L	25.75 x 4.33 x 13	12	1.5	510\$	
JB36L	19.75 x 4.33 x 13	10	1.2	467\$	

S'utilise avec les surfaces Bungee SL rectangulaires uniquement. Le panneau frontal en mélamine (PFM) ainsi que le panneau arrière en mélamine basculent tous deux vers le haut pour permettre l'accès aux câbles et sont dotés d'une languette flexible sur la face supérieure. **Fini noir uniquement.** Des serre-câbles noirs sont compris.

- Pour combler l'espace entre deux chemins de câbles (PFM) dans une course droite, un panneau de fond de remplissage (JBSFM) est recommandé.
- Pour combler l'espace entre deux chemins de câbles (PFM) dans une configuration à angle droit, un panneau de fond de remplissage (JBCFM) est recommandé.
- Le numéro de modèle correspond à la largeur de la table pouvant accepter le chemin de câbles en question (p.ex. le modèle JB72L convient pour une table de 72 po L).



Chemin de câbles central (CCC)

JB72C	55.75 x 4.33 x 10	19	2.2	640\$	
JB60C	43.75 x 4.33 x 10	15	1.8	601\$	
JB48C	31.75 x 4.33 x 10	12	1.3	510\$	
JB42C	25.75 x 4.33 x 10	10	1.1	473\$	
JB36C	19.75 x 4.33 x 10	8	0.8	439\$	

S'utilise avec les surfaces Bungee SL rectangulaires dans des applications dos à dos uniquement. Les deux panneaux en mélamine basculent vers le haut pour permettre l'accès aux câbles et sont dotés d'une languette flexible sur la face supérieure. Des serre-câbles noirs sont compris.

- Pour combler l'espace entre deux chemins de câbles (CCC) dans une course droite, deux panneaux de fond de remplissage (JBSFM) sont recommandés pour dissimuler le câblage des deux côtés.
- Le numéro de modèle correspond à la largeur de la table pouvant accepter le chemin de câbles en question (p.ex. le modèle JB72C convient pour une table de 72 po L).



À préciser)

Fini - panneau frontal en aluminium (PFA)
 Fini - chemin de câbles
 Fini - chemin de câbles avec panneau frontal en mélamine (PFM)

Accessoires

Système à 4 fils
 Embout
 Guide-câbles Power Snake

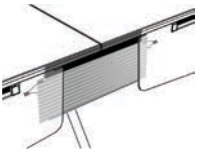
B CHEMINS DE CÂBLES BUNGEE SL^{MC}

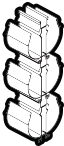
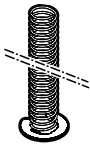
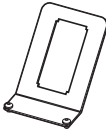
ACCESSOIRES	MODÈLE	DIMENSIONS L x P x H	POIDS/LB	VOLUME/PI ³	PRIX
 <p>Panneau de remplissage droit</p>	JBSFM	22.5 x 0.25 x 9	1.6	0.4	153\$
 <p>Panneau de remplissage courbe</p>	JBCFM	28.5 x 0.25 x 9	1.8	0.5	183\$
 <p>Embout</p>	JBEC	8 x 3 x 1	1	0.15	35\$
 <p>Serre-câbles</p>	JBWM2	8.5 x 3 x 2	1	0.1	138\$
 <p>Cache-câbles Power Snake</p>	JBPS	4 x 4 x 34	2	0.25	151\$
 <p>Borne de terminaison de câbles</p>	JBCTM	7 x 6.5 x -	1	0.1	69\$

Panneau de remplissage droit servant à combler l'espace entre deux chemins de câbles lorsque des tables sont jumelées selon une configuration droite.

- Dans le cas de chemins de câbles centraux, deux panneaux de remplissage droits doivent être commandés pour dissimuler les fils et câbles de part et d'autre.

Panneau de remplissage courbe servant à combler l'espace entre deux chemins de câbles lorsque des tables sont jumelées en une courbe à angle droit.

- *Pour les courbes intérieures uniquement.*

Embout en plastique à installer par pression aux extrémités d'un chemin de câbles. S'installe en début et en fin de course pour une apparence soignée. Fusain uniquement.

- L'embout peut être entaillé sur place pour permettre le passage de câbles et fils.

Fixation à deux rainures de triple hauteur. Peut s'installer sous la surface de travail au moyen de ruban adhésif double face (compris) ou rétroactivement dans un chemin de câbles. Noir uniquement.

- On recommande d'utiliser le serre-câbles dans les coins à angle droit.
- L'installation rétroactive nécessite le démontage du chemin de câbles.

Se fixe sous la surface de travail à l'aide des vis à bois fournies. Permet de dissimuler et de faire courir les câbles et fils du chemin de câbles jusqu'à l'alimentation au plancher. Noir uniquement.

Sert à assujettir les câbles de transmission voix ou données terminées. S'installe à l'aide de deux vis à la canalisation en aluminium à l'intérieur du chemin de câbles. Conçue pour recevoir de multiples câbles. Insertions non comprises. Noir uniquement.

SYSTÈME À 4 FILS

MODÈLE DIMENSIONS POIDS/LB VOLUME/PI³ PRIX

L x P x H

Circuit 1

PP42SO721	72 x - x -	3.2	0.1	167\$
PP42SO661	66 x - x -	3	0.09	160\$
PP42SO601	60 x - x -	2.8	0.09	154\$
PP42SO541	54 x - x -	2.6	0.08	148\$
PP42SO481	48 x - x -	2.4	0.08	141\$
PP42SO421	42 x - x -	2.3	0.07	133\$
PP42SO361	36 x - x -	2.1	0.06	127\$
PP42SO301	30 x - x -	1.9	0.06	120\$
PP42SO241	24 x - x -	1.7	0.05	110\$

Circuit 2

PP42SO722	72 x - x -	3.2	0.1	167\$
PP42SO662	66 x - x -	3	0.09	160\$
PP42SO602	60 x - x -	2.8	0.09	154\$
PP42SO542	54 x - x -	2.6	0.08	148\$
PP42SO482	48 x - x -	2.4	0.08	141\$
PP42SO422	42 x - x -	2.3	0.07	133\$
PP42SO362	36 x - x -	2.1	0.06	127\$
PP42SO302	30 x - x -	1.9	0.06	120\$
PP42SO242	24 x - x -	1.7	0.05	110\$

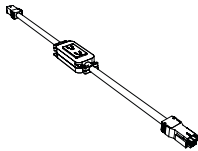

Ensemble prise simple

L'ensemble prise simple comprend une prise en plastique noir raccordée à un faisceau. Borne mâle (entrée) à une extrémité et borne femelle (sortie) à l'autre extrémité pour un branchement ou débranchement facile et rapide. Un gainage en nylon noir renferme le conduit, le rendant moins apparent. La longueur réelle de l'ensemble est supérieure de 1 po à la longueur nominale.

- Préciser circuit 1 ou circuit 2.
- Le numéro de modèle correspond à la largeur de la table pouvant accepter le chemin de câbles en question (p.ex. le modèle PP42SO481 convient pour les modules JB48A, JB48L ou JB48C).
- Un conducteur est nécessaire pour raccorder l'ensemble à l'installation électrique du bâtiment. Vendu séparément, se reporter à la page 394.

Circuit 1

PP42DO721	72 x - x -	3	0.1	193\$
PP42DO661	66 x - x -	2.8	0.09	187\$
PP42DO601	60 x - x -	2.6	0.09	180\$
PP42DO541	54 x - x -	2.4	0.08	173\$
PP42DO481	48 x - x -	2.3	0.08	166\$
PP42DO421	42 x - x -	2.1	0.07	158\$
PP42DO361	36 x - x -	1.9	0.06	153\$

Circuit 2

PP42DO722	72 x - x -	3	0.1	193\$
PP42DO662	66 x - x -	2.8	0.09	187\$
PP42DO602	60 x - x -	2.6	0.09	180\$
PP42DO542	54 x - x -	2.4	0.08	173\$
PP42DO482	48 x - x -	2.3	0.08	166\$
PP42DO422	42 x - x -	2.1	0.07	158\$
PP42DO362	36 x - x -	1.9	0.06	153\$

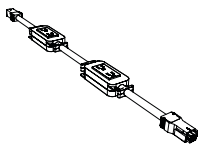

Ensemble prise double

L'ensemble prise double comprend deux prises en plastique noir raccordées à un faisceau. Borne mâle (entrée) à une extrémité et borne femelle (sortie) à l'autre extrémité pour un branchement ou débranchement facile et rapide. Un gainage en nylon noir renferme le conduit, le rendant moins apparent. La longueur réelle de l'ensemble est supérieure de 1 po à la longueur nominale.

- Préciser circuit 1 ou circuit 2. Les deux prises seront affectées au même circuit.
- Le numéro de modèle correspond à la largeur de la table pouvant accepter le chemin de câbles en question (p.ex. le modèle JP42DO481 convient pour les modules JB48A, JB48L ou JB48C).
- Un conducteur est nécessaire pour raccorder l'ensemble à l'installation électrique du bâtiment. Vendu séparément, se reporter à la page 394.

B CHEMINS DE CÂBLES BUNGEE SL^{MC}

SYSTÈME À 4 FILS



Bretelle de continuité

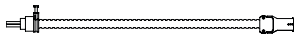

Connecteur câblé à circuits multiples

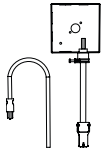

Connecteur câblé à trois bornes

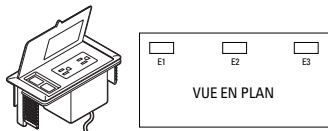

Bloc d'alimentation électrique et données

MODÈLE	DIMENSIONS	POIDS/LB	VOLUME/PI ³	PRIX
	L x P x H			
PP42J72	73 x - x -	3	0.1	146\$
PP42J66	67 x - x -	2.91	0.09	141\$
PP42J60	61 x - x -	2.73	0.09	137\$
PP42J54	55 x - x -	2.54	0.08	132\$
PP42J48	49 x - x -	2.35	0.08	127\$
PP42J42	43 x - x -	2.16	0.07	122\$
PP42J36	37 x - x -	1.98	0.06	117\$
PP42J30	31 x - x -	1.79	0.06	113\$
PP42J24	25 x - x -	1.6	0.05	109\$
PP42J18	19 x - x -	1.41	0.04	102\$

Borne mâle (entrée) à une extrémité et borne femelle (sortie) à l'autre extrémité pour un branchement ou débranchement facile et rapide. Un gainage en nylon noir renferme le conduit, le rendant moins apparent. La longueur réelle de l'ensemble est supérieure de 1 po à la longueur nominale.

- Utiliser la bretelle PP42J18 entre deux chemins de câbles séparés par une table biseau, clé de voûte ou demi-lune Bungee SL.
- Utiliser une bretelle de toute autre longueur pour assurer la continuité de l'alimentation entre deux ensembles qui ne sont PAS alimentés (c.-à-d. utiliser un module PP42J60 pour assurer la continuité sous une table non alimentée de 60 po L entre deux chemins de câbles ALIMENTÉS).

PP42HW72	72 x - x -	6.5	0.3	165\$
----------	------------	-----	-----	--------------

Connecteur câblé à circuits multiples (jusqu'à 20 A par circuit), deux circuits. 72 po L. Permet une entrée simple de l'alimentation provenant du plancher ou du mur du bâtiment. Un gainage en nylon noir renferme le conduit.

- Se raccorde aux ensembles P42S ou P42D.
- **L'INSTALLATION DOIT ÊTRE ASSURÉE PAR UN ÉLECTRICIEN AGRÉÉ.** Module homologué UL.
- Préciser le module P42HW-72L lorsqu'un conduit étanche est requis.

PP42TP120	4 x 8 x 2	6.1	0.3	173\$
PP42TP72	4 x 8 x 4	4.5	0.15	155\$

Connecteur câblé (à monter à la face inférieure d'une table). Permet une entrée simple de l'alimentation provenant du plancher ou du mur du bâtiment. Un gainage en nylon noir renferme le conduit. Permet un débranchement facile et rapide du mur. Offert dans des longueurs hors tout de 72 po ou de 120 po.

- Se raccorde aux ensembles P42S ou P42D. **Circuit 1 uniquement**
- **L'INSTALLATION DOIT ÊTRE ASSURÉE PAR UN ÉLECTRICIEN AGRÉÉ.** Module homologué UL.

PMSPDM	6.5 x 3.5 x 2.75	2	0.1	268\$
--------	------------------	---	-----	--------------

Bloc d'alimentation de bureau. Deux prises d'alimentation électrique doubles et deux prises télécom. Cordon d'alimentation noir de 9 pieds. Préciser l'emplacement et **Ajouter 91 \$** pour la découpe à pratiquer dans la surface de travail. Voir page 394 pour les emplacement requis. Noir uniquement.



Des tables modulaires jumelables ou autoportantes, voilà ConnectTABLES. Une gamme polyvalente pour toutes les occasions.

Tables de conférences ouvertes

De nombreux dessus de tables ConnectTABLES peuvent être montés et s'utiliser comme modules autoportants. Lorsqu'on les combine à des pieds en T à gousset escamotable munis de roulettes bloquantes, le rangement et les déplacements deviennent un jeu d'enfant.

Salles de réunion

Les éléments modulaires ConnectTABLES vous offrent une solution rapide et abordable, s'adaptant aux pièces de toutes tailles et à toutes les applications imaginables.

Salles de cours et de formation

Les dessus de table ConnectTABLES se configurent aisément pour meubler en permanence une salle de formation ou pour répondre à des besoins plus ponctuels.



Pied en T avec patins de mise à niveau.



Panneau de fond.

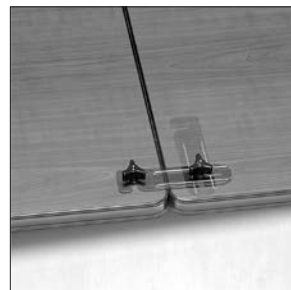

Ferrure de jumelage en option.

Caractéristiques et avantages

- Des vis à serrage à main en option permettent une installation facile, sans outil.
- Des ferrures de jumelage en acier zingué en option permettent d'unir des modules autoportants sans déplacer les pieds en T.
- Un chemin de câbles en option pour panneaux de fond est offert.
- Les roulettes ne modifient pas la hauteur de la table lorsqu'elles sont utilisées de pair avec les patins de série ou au lieu de ceux-ci.
- Des passe-câbles noirs facilitant la gestion des fils et câbles sont offerts en option et peuvent être commandés installés en usine.
- Les dessus mesurent 1 po d'épaisseur et sont fabriqués à partir de panneaux de particules de 45 lb de densité recouverts de part et d'autre de mélamine thermosoudée.
- Des roulettes en option sont offertes avec ou sans mécanisme de blocage manuel et facilitent les déplacements.
- Les dessus ConnectTABLES sont offerts dans tous les finis mélaminés de Global. Les pieds se déclinent en trois couleurs, les chants, en deux teintes.

RENSEIGNEMENTS GÉNÉRAUX

- Gamme polyvalente pour toutes les occasions, ConnectTABLES propose des tables modulaires jumelables ou autoportantes pour répondre à tous les besoins : salle de cours ou de formation, salle de réunion, poste de travail simple, conférences et pôles de travail multipostes.
- Les tables ConnectTABLES se déclinent en huit formes différentes offertes dans diverses dimensions.
- Les chants ConnectTABLES **ne correspondent aux chants d'aucune autre gamme** de meubles de Global, ni en termes de style, ni en termes de couleurs.
- Pour les certifications environnementales, visitez globalfurnituregroup.com.

SURFACES DE TRAVAIL

- Les surfaces de travail mesurent 1 po d'épaisseur sont fabriqués à partir de panneaux de particules de 45 lb de densité recouverts de part et d'autre de mélamine thermosoudée.
- Des surfaces de travail en stratifié haute pression sont possibles. Communiquez avec votre représentant du service à la clientèle pour une proposition de prix.
- Si un fini autre qu'un fini mélaminé de série de Global est souhaité, communiquez avec votre représentant du service à la clientèle. Il vous faudra fournir le nom du fabricant, le nom et le numéro de la couleur et le numéro de modèle de la table. Vous recevrez ensuite une proposition de prix.
- **Les chants ConnectTABLES ne correspondent aux chants d'aucune autre gamme de meubles de Global, ni en termes de style, ni en termes de couleurs.**

CONSTRUCTION

- Certains modules peuvent être utilisés comme modules autoportants lorsque le pied en T est installé à la position « autoportante ». Lorsque le pied en T est installé à la position de jumelage, tous les éléments peuvent être utilisés dans des configurations groupées (pôles).
- Le passe-câbles en option n'est pas offert pour les dessus triangulaires ou en coin à 45°.
- Les dessus d'une largeur standard de 54 po et plus sont dotés d'un raidisseur en acier d'épaisseur 16. Le dessus est prépercé de façon précise.
- Les modules sont expédiés faciles à monter.
- Les dessus peuvent être commandés dans des largeurs particulières. Pour le prix, utiliser celui du produit de dimensions supérieures suivant.
- Les patins réglables permettent un réglage jusqu'à 1 po.
- Le cache-colonne elliptique, les patins, les roulettes, les vis à serrage à main et les embouts sont offerts en noir uniquement.
- La couleur du dessus, du pied en T et du chant DOIT être précisée à chaque commande.

PIEDS

- Le pied en T est fini au moyen d'une peinture époxyde sans danger pour l'environnement, recyclable, appliquée de façon électrostatique pour un fini durable dans les trois teintes mentionnées ci-dessous. La partie horizontale au bas du pied est la seule partie peinte visible.
- Les patins de mise à niveau en plastique noir permettent un réglage de 1 po.
- Deux embouts arrondis en plastique noir pour chaque pied.
- Les roulettes ne modifient pas la hauteur de la table lorsqu'elles sont utilisées de pair avec les patins de série ou au lieu de ceux-ci.
- Les roulettes accroissent la mobilité pour les installations devant être déplacées fréquemment.
- Les pieds avec roulettes n'offrent pas de réglage de mise à niveau.

FINIS MÉLAMINÉS

ACJ	Acajou absolu	FCL	Première classe
ASN	Asian Night	NBL	Noce Biondo
AWC	Cerisier Avant	NGL	Noce Grigio
AWH	Miel Avant	NEL	Noce Leggero
BLK	Noir	NML	Noce Medio
BZD	Blizzard	QTM	Acajou sur quartier
BRC	Cobalt brossé	SBY	Beauté naturelle
CMB	Érable clair	SDT	Concassé
CGY	Gris hors série	SOG	Orange
DES	Espresso profond	WHE	Brou
DWT	Blanc de blancs	WHC	Chocolat blanc
FAS	Fashionista	WCR	Cerisier d'hiver

FINIS DES CHANTS

Noir (**BLK**)

FINIS DES PIEDS

Noir (**TBL**) Ombre (**TSH**)
 Chromé (**CHM**)* Tungstène (**TTU**)
 *offert pour le pied uniquement

PASSE-CÂBLES

- Un passe-câbles peut être ajouté aux emplacements standard (à gauche, au centre, à droite) sur les surfaces de travail **rectangulaires**. Commander **FOG1**, **FOG2** ou **FOG3**. **Ajouter 91 \$**.
- La découpe pratiquée pour recevoir un passe-câbles mesure 3,25 po L sur 1,875 po P.

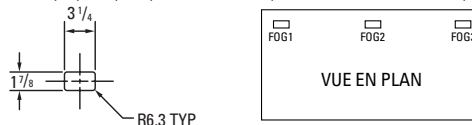

- Des passe-câbles peuvent être installés à des emplacements autres que les emplacements standard. Commander au moyen du code **CSG**. **Ajouter 132 \$**. Un dessin indiquant les mesures verticales et horizontales par rapport au centre de la découpe doit être fourni (se reporter à l'exemple). Utiliser le formulaire EMPLACEMENT D'UN PASSE-CÂBLES HORS SÉRIE se trouvant à la section de référence.
- Si un **mini bloc d'alimentation Cove** est ajouté à la découpe FOG, il ne peut être utilisé avec les panneaux de fond.

BLOCS D'ALIMENTATION

- Un bloc d'alimentation individuelle enfichable (modèle **PMSPPM**) peut être commandé pour toutes les surfaces de travail.
- Le bloc d'alimentation est doté d'une prise électrique double et deux prises pour données (RJ45). Cordon d'alimentation noir de 9 pieds compris. Le bloc d'alimentation mesure 6,5 po L sur 3,5 po P sur 2,75 po H. Les modules ne peuvent être connectés en série et ne peuvent être utilisés avec les panneaux de fond.
- Pour acheter un bloc d'alimentation, il faut préciser l'emplacement de la découpe pour le recevoir ainsi que le numéro de modèle du bloc d'alimentation. Pour commander un bloc d'alimentation, préciser le code **PMSPPM**. **Ajouter 268 \$**. Pour faire installer un bloc d'alimentation à l'un des emplacements standard (à gauche, au centre ou à droite), préciser **E1**, **E2** ou **E3**. **Ajouter 91 \$**.

EXEMPLES D'EMPLACEMENTS POUR BLOCS D'ALIMENTATION

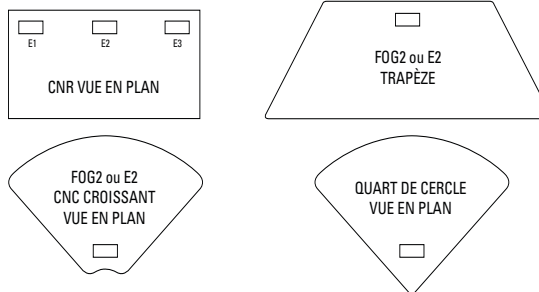

SOLUTION MODPOWER CONNECTÉE EN SÉRIE

- Ajoutez une alimentation électrique + USB polyvalente aux tables rectangulaires ConnectTables. Branchez jusqu'à 4 modules avec une seule source d'alimentation enfichable à fiche NEMA.
- Les modules ModPower sont vendus séparément; consultez la page 473 de la section Solutions de productivité.
- Commencez par un module de départ comprenant une alimentation câblée. Ajoutez des modules intermédiaires ou terminaux supplémentaires selon vos besoins. Les modules intermédiaires et terminaux sont munis de câbles de connexion.
- Les modules en applique se fixent sur les surfaces au moyen d'une pince ou de vis.
- Les modules encastrés nécessitent des découpes sur la surface de travail pour le montage (ne peuvent être utilisés avec des panneaux de fond).
 - Précisez l'option de découpe **MPS** pour une découpe unique destinée à recevoir un module ModPower encastré (la découpe sera centrée sur le côté d'approche) pour les **tables rectangulaires de 30 po à 72 po L**. **Ajouter 91 \$**.
 - Précisez l'option de découpe **MPD** pour une découpe à gauche et à droite, à 15 po des extrémités au centre de la table sur le côté d'approche pour les **tables rectangulaires de 60 po, 66 po et 72 po L**. **Ajouter 183 \$**.

CARACTÉRISTIQUES À PRÉCISER

- Les caractéristiques signalées par un astérisque ne visent que les produits également signalés par un astérisque (*).

DESSUS ET CHANTS

- Les tables ConnectTABLES se déclinent en neuf formes différentes offertes dans diverses dimensions. Toutes les formes présentent des faces droites ou courbes que l'on désigne par les noms et codes suivants, soit face utilisateur (W), face de raccord (C) ou face extrémité (E). Les faces peuvent être de divers types, comme le montrent les illustrations ci-dessous.

*Ces modules ne sont pas autoportants

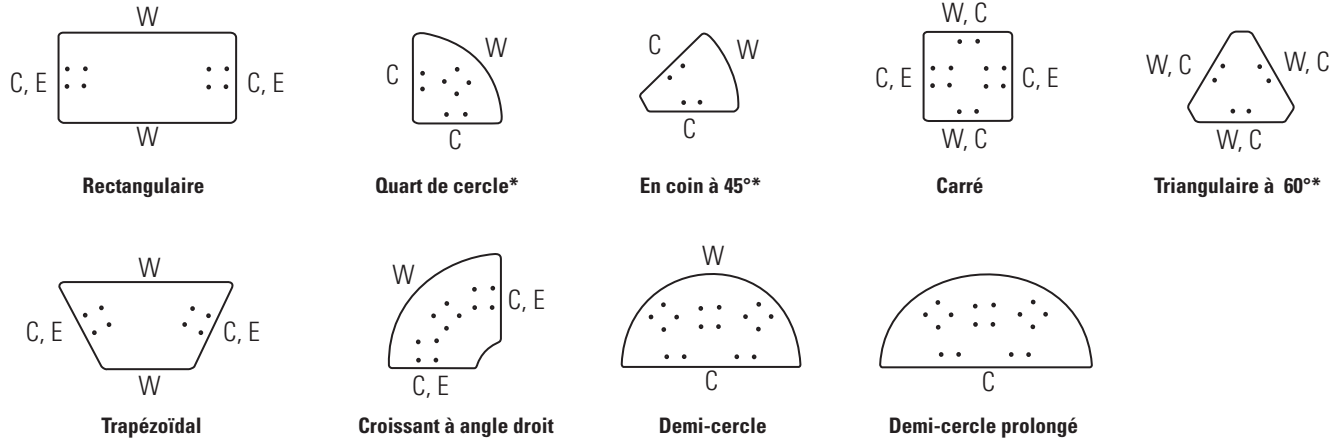

Face utilisateur (1) - La lettre **W** indique qu'il s'agit d'une face du côté travail, c'est-à-dire où s'assoit un utilisateur. Ces faces peuvent être jumelées à l'aide de ferrures de jumelage en option dans des applications autoportantes.

Face de raccord (2) - La lettre **C** désigne une face de raccord. Ces faces peuvent être jumelées à toute autre face de raccord de même dimension, peu importe la forme ou la dimension des dessus.

Face extrémité (3) - La lettre **E** indique qu'il s'agit d'une extrémité, c'est-à-dire une face pouvant finir une course de dessus. Lorsqu'un dessus présente deux faces extrémité, le module peut être autoportant. Les dessus en croissant à angle droit peuvent être autoportants dans la mesure où le pied central en option est installé.

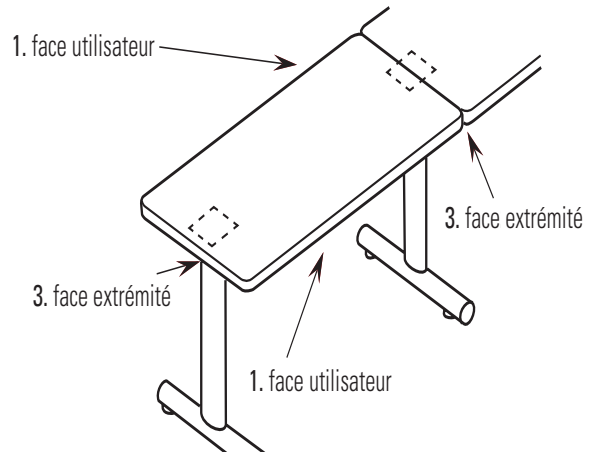

CONFIGURATIONS AUTOPORTANTES ET JUMELÉES

On entend par **tables autoportantes** les surfaces de travail supportées par deux pieds ou plus; les **tables** sont dites **jumelées** lorsque plus d'une surface de travail est supportée par un seul pied à un point de raccord. Pour calculer le nombre de pieds nécessaires pour une configuration ouverte, on ajoute un au nombre de surfaces de travail (**se reporter à la figure 1**).

Pour les configurations fermées, le nombre de pieds est égal au nombre de surfaces de travail (**se reporter à la figure 2**). Il existe toutefois certaines exceptions, par exemple lorsqu'un troisième pied en option est ajouté à un dessus quart de cercle ou en croissant à angle droit.

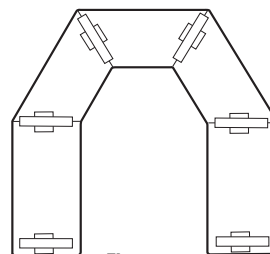

Figure 1.
Configuration ouverte
Nombre de surfaces = 5
Nombre de pieds = 6

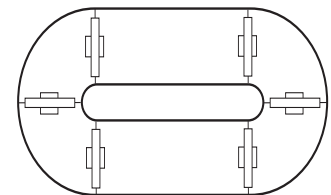

Figure 2.
Configuration fermée
Nombre de surfaces = 6
Nombre de pieds = 6

CONFIGURATIONS AUTOPORTANTES

- Les dessus carrés, rectangulaires et trapézoïdaux peuvent tous être utilisés comme tables autoportantes (**Figure 3**).
- Lorsqu'un dessus trapézoïdal est utilisé comme table autoportante, les pieds doivent être installés le long des faces gauches et droites et non au centre du module (**Figure 4**).
- Les surfaces en croissant à angle droit peuvent recevoir un troisième pied central en option, pour plus de stabilité lorsqu'une charge lourde risque d'être posée sur une extrémité. Ces surfaces peuvent aussi être utilisées comme tables autoportantes lorsqu'un troisième pied ajouté (**Figure 5**).
- Toutes les tables autoportantes peuvent être jumelées au moyen des ferrures de jumelage en option.
- Les tables autoportantes peuvent parfois être jumelées à des tables jumelées, pourvu que le nombre et la taille de la configuration jumelée permettent de la déplacer facilement (**Figure 6**).

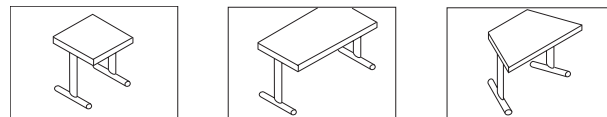
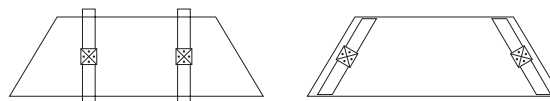

Figure 3 - Tables autoportantes



Incorrect
Figure 4 - Dessus trapézoïdaux

Correct

• NE PAS TRÂNER LES TABLES LORS DE RECONFIGURATIONS.

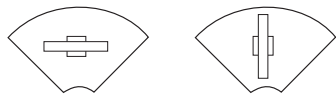

Figure 5 - Ajout d'un troisième pied

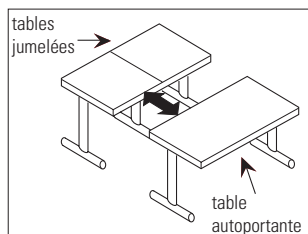
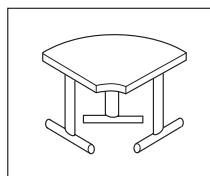
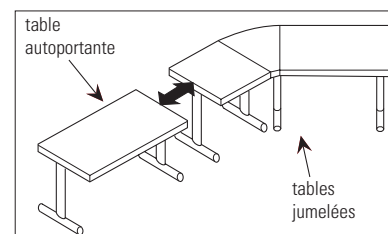

Figure 6 - Ajout d'une table autoportante à une configuration jumelée



CONFIGURATIONS JUMELÉES

- Toutes les surfaces de travail de même profondeur (24 po, 30 po ou 36 po P) peuvent être jumelées à l'aide d'un pied installé au point de raccord ou à une extrémité (**Figure 8**).
- Les surfaces de travail en demi-cercle peuvent s'utiliser des façons suivantes : elles doivent être de même largeur lorsqu'elles sont utilisées ensemble (**Figure 7**) ou elles doivent être deux fois la largeur des surfaces qui y seront jumelées (**Figure 8**).
- Les surfaces de travail ConnectTABLES sont conçues de façon à ce que le pied soit assujéti parallèlement aux faces de raccord. Dans certains cas, toutefois, l'utilisateur pourrait vouloir les installer de façon perpendiculaire, pour permettre un plus grand dégagement pour les jambes, par exemple, selon l'utilisation envisagée (**Figure 9**).
- Les surfaces quart de cercle et en croissant à angle droit peuvent recevoir un troisième pied en option, pour plus de stabilité lorsqu'une charge lourde risque d'être posée sur une extrémité. Dans le cas de surfaces en quart de cercle, la configuration A (ci-dessous) est recommandée puisque la face extérieure du pied central installé selon la configuration B (ci-dessous) affleure la face extérieure de la surface de travail. Si cette configuration doit être installée près d'un mur ou à un endroit où personne ne circulera, la configuration B pourra être utilisée.

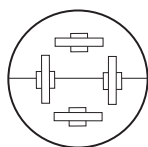

Figure 7

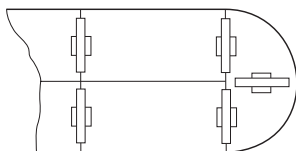

Figure 8

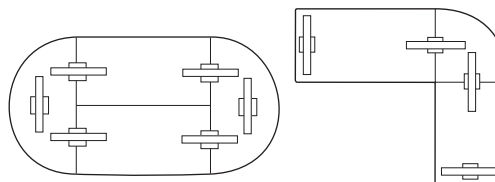
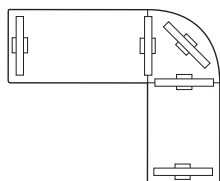
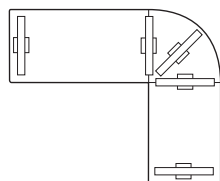

Figure 9 - Pieds à angle droit



Configuration A



Configuration B

Les pieds sont assujettis aux surfaces de travail à l'aide de raccords métal à métal. Chaque pied est muni de quatre vis à métaux 0,25 po x 0,875 po. Ces vis sont s'insèrent dans les quatre trous ovales uniquement. **N'utilisez pas de vis à bois.** Lorsque vous assujettissez les pieds à une surface de travail, installez les vis à la main pour éviter de fausser le filetage, puis vissez à fond à l'aide d'un tournevis. Il est possible d'utiliser des vis à serrage à main au lieu des vis à métaux fournies. Les vis à serrage à main permettent de monter et de démonter les tables sans tournevis. **N'utilisez pas d'outils électriques pour installer les pieds.**

TABLES AUTOPORTANTES

1. Placez la surface de travail à l'envers sur un plancher propre (vous pourriez utiliser l'emballage en carton comme protection pour prévenir les éraflures sur la surface de travail).
2. Placez les trous de la plaque de montage du pied sur les goupilles filetées installées dans la surface de travail.
3. Assujettissez chaque pied à la surface de travail à l'aide de quatre vis 0,25 po x 0,875 po.
4. Placez la table montée à l'endroit.
5. Mettez la table au niveau à l'aide des patins de mise à niveau.

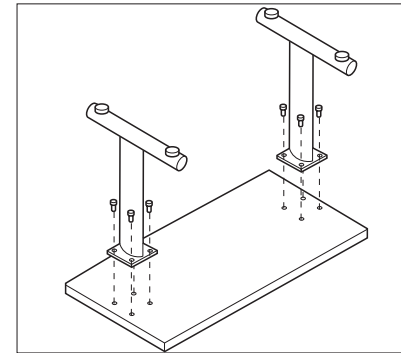
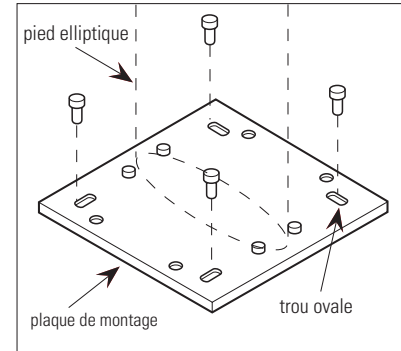

TABLES JUMELÉES

1. Choisissez l'endroit où vous voulez installer votre configuration dans la pièce et placez les surfaces de travail à l'envers sur le plancher (rappelez-vous que vous travaillez à l'envers).
2. Centrez la plaque de montage sur la face de raccord de la première surface de travail. Assujettissez le pied à l'aide de deux vis 0,25 po x 0,875 po.
3. Répétez les étapes 2 et 3 sur la face opposée des surfaces de travail.
4. Placez la table à l'endroit.
5. Placez une deuxième table à l'endroit et l'assujettir à la première surface de travail par le dessous.
6. Pour ajouter d'autres surfaces de travail, répétez l'étape 5.
7. Lorsque toutes les surfaces de travail ont été jumelées, mettez la configuration au niveau à l'aide des patins de mise à niveau.

Nota : La même marche à suivre s'applique lorsque vous utilisez des vis à serrage à main en option.

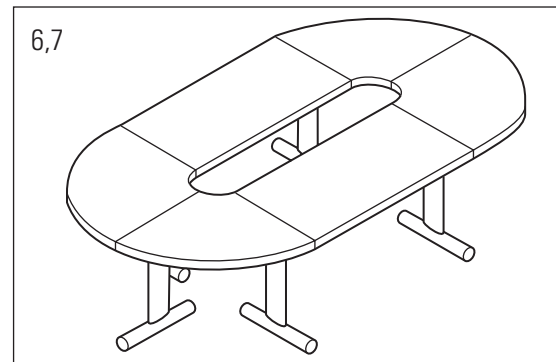
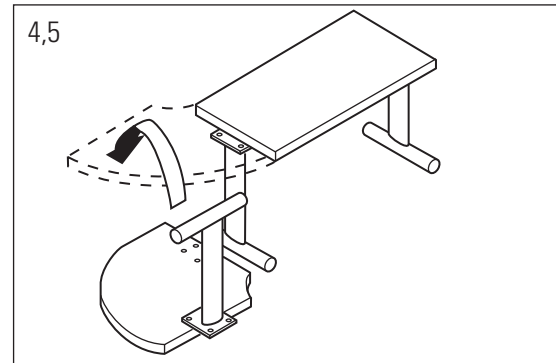
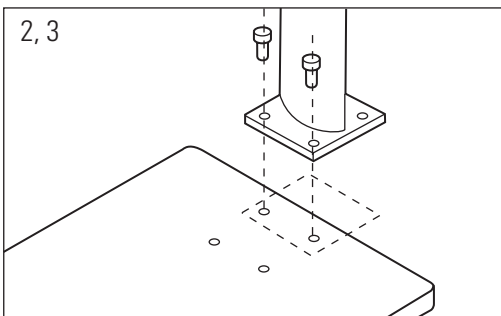
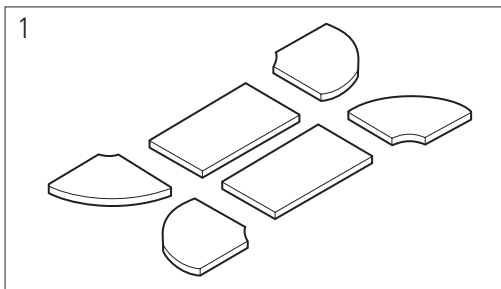

ROULETTES EN OPTION

1. Placez la surface de travail à l'envers sur le plancher.
2. Retirez le patin si un patin est déjà installé.
3. Assujettissez la roulette au pied en T en vissant la tige de la roulette dans la base du pied puis en resserrant l'écrou autobloquant.
4. Si des roulettes sont utilisées de pair avec des patins, mettez la table au niveau en réglant les patins.

Nota : Des roulettes bloquantes et non bloquantes sont offertes.

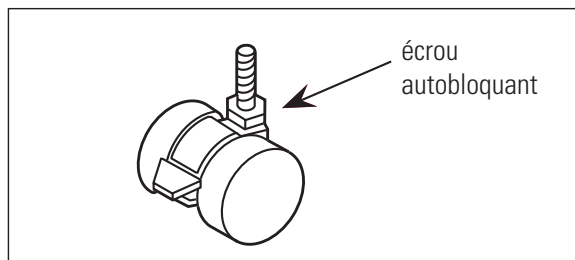

FERRURES DE JUMELAGE EN OPTION

1. Il est recommandé d'utiliser des ferrures de jumelage en option lorsque les configurations doivent être reconfigurées souvent et rapidement.
2. Placez les surfaces de travail à jumeler à l'envers au sol.
3. Retirez les ferrures de leur emballage. Les surfaces de travail présentent des trous munis de douilles en acier à chaque coin.
4. Assujettissez les ferrures de jumelage à chaque surface de travail au moyen des vis à serrage à main fournies.
5. La patte saillante de la ferrure pivote pour se ranger sous la surface de travail lorsque la ferrure n'est pas utilisée.

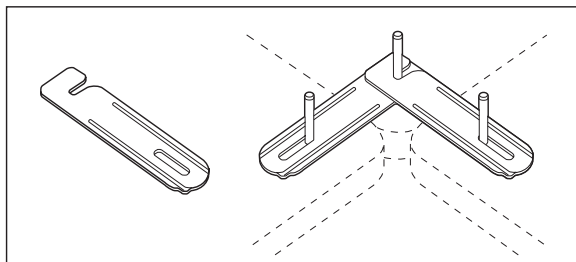

DESSUS CARRÉS

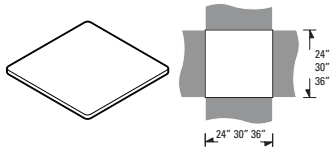

Dessus carré

MODÈLE	DIMENSIONS	POIDS/LB	VOLUME/PI ³	PRIX
	L x P x H			
CNS2424	24 x 24 x 1	18	1	266\$
CNS3030	30 x 30 x 1	27	1.56	324\$
CNS3636	36 x 36 x 1	39	2	330\$

Chant moulé en T. Prépercé et muni de douilles filetées en acier pour des installations autoportantes et jumelées.

DESSUS RECTANGULAIRES

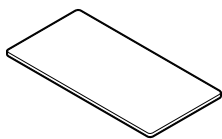
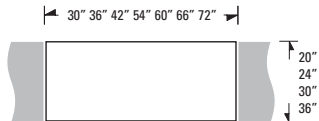

Dessus rectangulaire

CNR2030	30 x 20 x 1	22	1.25	183\$
CNR2036	20 x 36 x 1	22.5	0.46	198\$
CNR2042	42 x 20 x 1	31	1.75	224\$
CNR2048	48 x 20 x 1	35	2	244\$
CNRU2054	54 x 20 x 1	33.75	0.69	323\$
CNRU2060	60 x 20 x 1	37.5	1.4	343\$
CNRU2066	66 x 20 x 1	41.25	0.84	376\$
CNRU2072	72 x 20 x 1	45	1	397\$
CNR2430	30 x 24 x 1	22	1.25	193\$
CNR2436	36 x 24 x 1	26	1.5	211\$
CNR2442	42 x 24 x 1	31	1.75	234\$
CNR2448	48 x 24 x 1	35	2	255\$
CNRU2454	54 x 24 x 1	42	2.34	338\$
CNRU2460	60 x 24 x 1	47	2.5	358\$
CNRU2466	66 x 24 x 1	52	2.8	390\$
CNRU2472	72 x 24 x 1	57	3	415\$
CNR3036	36 x 30 x 1	33	1.88	255\$
CNR3042	42 x 30 x 1	38	2.19	279\$
CNR3048	48 x 30 x 1	44	2.5	302\$
CNRU3054	54 x 30 x 1	52	2.8	387\$
CNRU3060	60 x 30 x 1	59	3.13	411\$
CNRU3066	66 x 30 x 1	64	3.44	439\$
CNRU3072	72 x 30 x 1	70	3.75	466\$
CNR3642	42 x 36 x 1	52.5	1.6	354\$
CNR3648	48 x 36 x 1	60	1.8	387\$
CNRU3654	54 x 36 x 1	70	2	495\$
CNRU3660	60 x 36 x 1	78	2.2	538\$
CNRU3666	66 x 36 x 1	87	2.4	592\$
CNRU3672	72 x 36 x 1	94	2.6	647\$

Chant moulé en T. Prépercé et muni de douilles filetées en acier pour des installations autoportantes et jumelées.
Les dessus d'une largeur standard de 54 po et plus sont dotés d'un raidisseur en acier d'épaisseur 16.

DESSUS TRAPÉZOÏDAUX

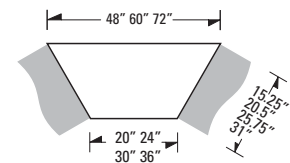

Dessus trapézoïdal

CNT2048	48 x 17.5 x 1	26.25	0.55	252\$
CNT2060	60 x 17.5 x 1	44	1.85	307\$
CNT2448	48 x 20.5 x 1	21	2	268\$
CNT2460	60 x 20.5 x 1	44	1.85	324\$
CNT3060	60 x 25.75 x 1	35	3.13	353\$
CNT3072	72 x 25.75 x 1	66	2.2	397\$
CNT3660	60 x 31 x 1	66	2.2	482\$
CNT3672	72 x 31 x 1	79.2	3.5	578\$

Chant moulé en T. Prépercé et muni de douilles filetées en acier pour des installations autoportantes et jumelées.

À préciser

Fini - Dessus
Chant

Options

Passes-câbles

Accessoires

Bloc d'alimentation

C CONNECTABLES^{MD}

DESSUS EN CROISSANT À ANGLE DROIT

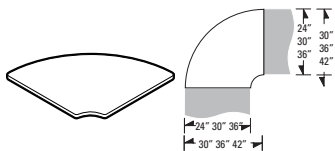

dessus en croissant à angle droit*

MODÈLE	DIMENSIONS	POIDS/LB	VOLUME/PI ³	PRIX
	L x P x H			

CNC2430	30 x 30 x 1	20	1.56	280\$
CNC3036	36 x 36 x 1	30	2.25	403\$
CNC3642	42 x 42 x 1	50	3.15	556\$

Chant moulé en T. Prépercé et muni de douilles filetées en acier pour des installations autoportantes et jumelées.

- **CNC2430** s'utilise avec des dessus de 24 po P.
- **CNC3036** s'utilise avec des dessus de 30 po P.
- **CNC3642** s'utilise avec des dessus de 36 po P.
- Un pied central n'est pas requis pour le module **CNC2430**.

DESSUS EN QUART DE CERCLE

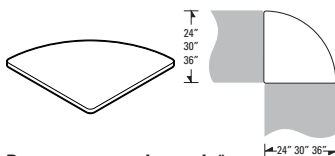

dessus en quart de cercle*

CNQ2424	24 x 24 x 1	14	1	172\$
CNQ3030	30 x 30 x 1	21	1.56	213\$
CNQ3636	36 x 36 x 1	45	1.3	351\$

Chant moulé en T. Prépercé et muni de douilles filetées en acier pour des installations jumelées uniquement.

DESSUS EN COIN À 45°

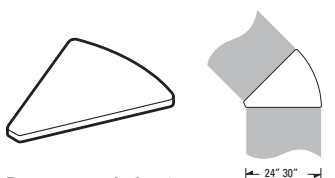

dessus en coin à 45°

CNW2424	24 x 24 x 1	10	1	190\$
CNW3030	30 x 30 x 1	14	1.56	231\$

Chant moulé en T. Prépercé et muni de douilles filetées en acier pour des installations jumelées uniquement.

DESSUS TRIANGULAIRES

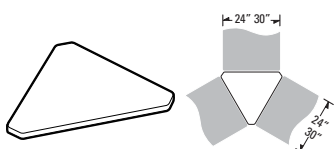

dessus triangulaire

CNY2424	24 x 24 x 1	13	1	172\$
CNY3030	30 x 30 x 1	18	1.56	210\$

Chant moulé en T. Prépercé et muni de douilles filetées en acier pour des installations jumelées uniquement.

DESSUS DEMI-CERCLE

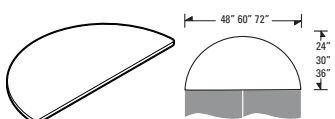

dessus demi-cercle*

CNHFS2448	48 x 24 x 1	36	2	274\$
CNHFS3060	60 x 30 x 1	56	3.13	360\$
CNHFS3672	72 x 36 x 1	81	3.3	624\$

Chant moulé en T. Prépercé et muni de douilles filetées en acier pour des installations autoportantes et jumelées.

- Trois pieds sont nécessaires pour créer un module autoportant.

DESSUS DEMI-CERCLE PROLONGÉS

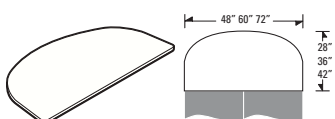

dessus demi-cercle prolongé

CNHE24	48 x 28 x 1	50	1.88	311\$
CNHE30	60 x 36 x 1	75	2.87	442\$
CNHE36	72 x 42 x 1	102	3.88	706\$

Chant moulé en T. Prépercé et muni de douilles filetées en acier pour des installations jumelées uniquement.

À préciser

Fini - dessus
Chant

Options

Passe-câbles*

Accessoires

Bloc d'alimentation

PANNEAUX DE FOND

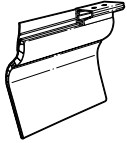

Panneau de fond

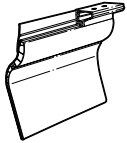

Panneau de fond

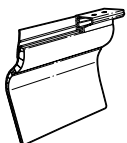

Panneau de fond

MODÈLE DIMENSIONS POIDS/LB VOLUME/PI³ PRIX

L x P x H

CNCA2430	35 x 2.75 x 11.75	2.8	0.5	145\$
CNCA3036	43 x 2.75 x 11.75	3.3	0.6	172\$
CNCA3642	53 x 2.75 x 11.75	3.9	0.7	230\$

S'utilise avec les **dessus en croissant CNC**. Plastique noir, 11,75 po H. Aspect cannelé attrayant. Comprend deux goussets escamotables et une bande flexible. S'installe à l'aide des trous prépercés dans le dessus de table.

- Ne peut être utilisé lorsque la surface de travail est assujettie à des pieds à gousset escamotable.

CNOA2424	27 x 2.75 x 11.75	2.2	0.4	123\$
CNOA3030	35 x 2.75 x 11.75	2.8	0.5	145\$
CNOA3636	44 x 2.75 x 11.75	3.3	0.6	172\$

S'utilise avec les **dessus quart de cercle CNO**. Plastique noir, 11,75 po H. Aspect cannelé attrayant. Comprend deux goussets escamotables et une bande flexible. S'installe à l'aide des trous prépercés dans le dessus de table.

- Ne peut être utilisé lorsque la surface de travail est assujettie à des pieds à gousset escamotable.

CNRA2030	29.5 x 3 x 10.5	2.5	0.54	123\$
CNRA2036	35.5 x 3 x 10.5	2.65	0.65	145\$
CNRA2042	41.5 x 3 x 10.5	2.9	0.76	172\$
CNRA2048	47.5 x 3 x 10.5	3.1	0.86	196\$
CNRA2054	53.5 x 3 x 10.5	3.25	0.98	230\$
CNRA2060	59.5 x 3 x 10.5	3.4	1.1	245\$
CNRA2066	65.5 x 3 x 10.5	3.6	1.2	270\$
CNRA2072	71.5 x 3 x 10.5	3.8	1.3	299\$

CNRA2430	29 x 2.75 x 11.75	2.8	0.5	123\$
CNRA2436	35 x 2.75 x 11.75	3.3	0.6	145\$
CNRA2442	41 x 2.75 x 11.75	3.9	0.7	172\$
CNRA2448	47 x 2.75 x 11.75	4.4	0.8	196\$
CNRA2454	53 x 2.75 x 11.75	5	0.9	230\$
CNRA2460	59 x 2.75 x 11.75	5.5	1	245\$
CNRA2466	65 x 2.75 x 11.75	6.1	1.1	270\$
CNRA2472	71 x 2.75 x 11.75	6.6	1.2	299\$

CNRA3036	35 x 2.75 x 11.75	3.3	0.6	145\$
CNRA3042	41 x 2.75 x 11.75	3.9	0.7	172\$
CNRA3048	47 x 2.75 x 11.75	4.4	0.8	196\$
CNRA3054	53 x 2.75 x 11.75	5	0.9	230\$
CNRA3060	59 x 2.75 x 11.75	5.5	1	245\$
CNRA3066	65 x 2.75 x 11.75	6.1	1.1	270\$
CNRA3072	71 x 2.75 x 11.75	6.6	1.2	299\$

CNRA3642	41 x 2.75 x 11.75	3.9	0.7	172\$
CNRA3648	47 x 2.75 x 11.75	4.4	0.8	196\$
CNRA3654	53 x 2.75 x 11.75	5	0.9	230\$
CNRA3660	59 x 2.75 x 11.75	5.5	1	245\$
CNRA3666	65 x 2.75 x 11.75	6.1	1.1	270\$
CNRA3672	71 x 2.75 x 11.75	6.6	1.2	299\$

S'utilise avec les **dessus rectangulaires CNR/CNRU**. Plastique noir, 11,75 po H. Aspect cannelé attrayant. Comprend deux goussets escamotables et une bande flexible. S'installe à l'aide des trous prépercés dans le dessus de table.

- Ne peut être utilisé lorsque la surface de travail est assujettie à des pieds à gousset escamotable.

PANNEAUX DE FOND

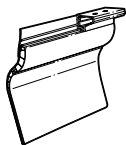

Panneau de fond

MODÈLE	DIMENSIONS	POIDS/LB	VOLUME/PI ³	PRIX
	L x P x H			
CNSA2424	23 x 2.75 x 11.75	2.2	0.4	96\$
CNSA3030	29 x 2.75 x 11.75	2.8	0.5	123\$
CNSA3636	35 x 2.75 x 11.75	3.3	0.6	145\$

S'utilise avec les **dessus carrés CNS**. Plastique noir, 11,75 po H. Aspect cannelé attrayant. Comprend deux goussets escamotables et une bande flexible. S'installe à l'aide des trous prépercés dans le dessus de table.

- Ne peut être utilisé lorsque la surface de travail est assujettie à des pieds à gousset escamotable.

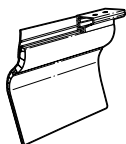

Panneau de fond

CNTA2448L	43 x 2.75 x 11.75	4.4	0.8	172\$
CNTA2460L	55 x 2.75 x 11.75	5.5	1.2	230\$
CNTA3060L	55 x 2.75 x 11.75	5.5	1.2	230\$
CNTA3072L	67 x 2.75 x 11.75	6.6	1.4	270\$
CNTA3660L	55 x 2.75 x 11.75	5.5	1.2	230\$
CNTA3672L	67 x 2.75 x 11.75	6.6	1.4	270\$

S'utilise sur la **face longue** d'un **dessus trapézoïdal CNT**. Plastique noir, 11,75 po H. Aspect cannelé attrayant. Comprend deux goussets escamotables et une bande flexible. S'installe à l'aide des trous prépercés dans le dessus de table.

- Ne peut être utilisé lorsque la surface de travail est assujettie à des pieds à gousset escamotable.

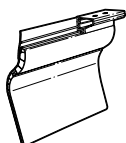

Panneau de fond

CNTA2448S	23 x 2.75 x 11.75	2.2	0.4	96\$
CNTA2460S	35 x 2.75 x 11.75	2.2	0.4	145\$
CNTA3060S	29 x 2.75 x 11.75	2.8	0.5	123\$
CNTA3072S	41 x 2.75 x 11.75	2.8	0.5	172\$
CNTA3660S	23 x 2.75 x 11.75	3.3	0.6	96\$
CNTA3672S	35 x 2.75 x 11.75	3.3	0.6	145\$

S'utilise sur la **face courte** d'un **dessus trapézoïdal CNT**. Plastique noir, 11,75 po H. Aspect cannelé attrayant. Comprend deux goussets escamotables et une bande flexible. S'installe à l'aide des trous prépercés dans le dessus de table.

- Ne peut être utilisé lorsque la surface de travail est assujettie à des pieds à gousset escamotable.

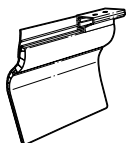

Panneau de fond

CNWA2424	17 x 2.75 x 11.75	2.2	0.4	75\$
CNWA3030	22 x 2.75 x 11.75	2.8	0.5	96\$

S'utilise avec les **dessus en coin CNW**. Plastique noir, 11,75 po H. Aspect cannelé attrayant. Comprend deux goussets escamotables et une bande flexible. S'installe à l'aide des trous prépercés dans le dessus de table.

- Ne peut être utilisé lorsque la surface de travail est assujettie à des pieds à gousset escamotable.

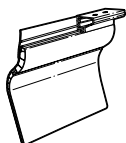

Panneau de fond

CNYA2424	22 x 2.75 x 11.75	2.2	0.4	96\$
CNYA3030	27 x 2.75 x 11.75	2.8	0.5	123\$

S'utilise avec les **dessus triangulaires CNY**. Plastique noir, 11,75 po H. Aspect cannelé attrayant. Comprend deux goussets escamotables et une bande flexible. S'installe à l'aide des trous prépercés dans le dessus de table.

- Ne peut être utilisé lorsque la surface de travail est assujettie à des pieds à gousset escamotable.

CHEMINS DE CÂBLES

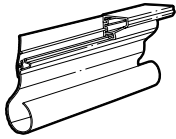

Chemin de câbles

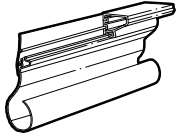

Chemin de câbles

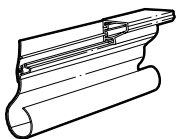

Chemin de câbles

MODÈLE	DIMENSIONS	POIDS/LB	VOLUME/PI ³	PRIX
	L x P x H			
CNCB2430	35 x 2.75 x 6	1.5	0.5	108\$
CNCB3036	43 x 2.75 x 6	1.8	0.6	120\$
CNCB3642	53 x 2.75 x 6	2.1	0.7	161\$

S'utilise avec les **dessus en croissant CNC**. Plastique noir, 6 po H. Aspect cannelé attrayant. Comprend deux goussets escamotables et une bande flexible. S'installe à l'aide des trous prépercés dans le dessus de table. Peut s'utiliser avec ou sans passe-câbles.

- Ne peut être utilisé lorsque la surface de travail est assujettie à des pieds à gousset escamotable.

CNOB2424	27 x 2.75 x 6	1.2	0.4	88\$
CNOB3030	35 x 2.75 x 6	1.5	0.5	108\$
CNOB3636	44 x 2.75 x 6	1.8	0.6	120\$

S'utilise avec les **dessus quart de cercle CNO**. Plastique noir, 6 po H. Aspect cannelé attrayant. Comprend deux goussets escamotables et une bande flexible. S'installe à l'aide des trous prépercés dans le dessus de table. Peut s'utiliser avec ou sans passe-câbles.

- Ne peut être utilisé lorsque la surface de travail est assujettie à des pieds à gousset escamotable.

CNRB2430	29 x 2.75 x 6	1.5	0.5	88\$
CNRB2436	35 x 2.75 x 6	1.8	0.6	108\$
CNRB2442	41 x 2.75 x 6	2.1	0.7	120\$
CNRB2448	47 x 2.75 x 6	2.4	0.8	142\$
CNRB2454	53 x 2.75 x 6	2.7	0.9	161\$
CNRB2460	59 x 2.75 x 6	3	1	177\$
CNRB2466	65 x 2.75 x 6	3.3	1.1	177\$
CNRB2472	71 x 2.75 x 6	3.6	1.2	245\$

CNRB3036	35 x 2.75 x 6	1.8	0.6	108\$
CNRB3042	41 x 2.75 x 6	2.1	0.7	120\$
CNRB3048	47 x 2.75 x 6	2.4	0.8	142\$
CNRB3054	53 x 2.75 x 6	2.7	0.9	161\$
CNRB3060	59 x 2.75 x 6	3	1	177\$
CNRB3066	65 x 2.75 x 6	3.3	1.1	177\$
CNRB3072	71 x 2.75 x 6	3.6	1.2	245\$

CNRB3642	41 x 2.75 x 6	2.1	0.7	120\$
CNRB3648	47 x 2.75 x 6	2.4	0.8	142\$
CNRB3654	53 x 2.75 x 6	2.7	0.9	161\$
CNRB3660	59 x 2.75 x 6	3	1	177\$
CNRB3666	65 x 2.75 x 6	3.3	1.1	177\$
CNRB3672	71 x 2.75 x 6	3.6	1.2	245\$

S'utilise avec les **dessus rectangulaires CNR/CNRU**. Plastique noir, 6 po H. Aspect cannelé attrayant. Comprend deux goussets escamotables et une bande flexible. S'installe à l'aide des trous prépercés dans le dessus de table. Peut s'utiliser avec ou sans passe-câbles.

- Ne peut être utilisé lorsque la surface de travail est assujettie à des pieds à gousset escamotable.

CHEMINS DE CÂBLES

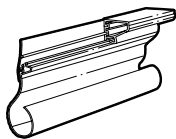

Chemin de câbles

MODÈLE	DIMENSIONS L x P x H	POIDS/LB	VOLUME/PI ³	PRIX
CNSB2424	23 x 2.75 x 6	1.8	0.4	72\$
CNSB3030	29 x 2.75 x 6	1.5	0.5	88\$
CNSB3636	35 x 2.75 x 6	1.8	0.6	108\$

S'utilise avec les **dessus carrés CNS**. Plastique noir, 6 po H. Aspect cannelé attrayant. Comprend deux goussets escamotables et une bande flexible. S'installe à l'aide des trous prépercés dans le dessus de table. Peut s'utiliser avec ou sans passe-câbles.

- *Ne peut être utilisé lorsque la surface de travail est assujettie à des pieds à gousset escamotable.*

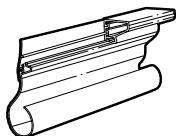

Chemin de câbles

CNTB2448L	43 x 2.75 x 6	2.4	0.8	120\$
CNTB2460L	55 x 2.75 x 6	3	1	161\$
CNTB3060L	55 x 2.75 x 6	3	1	161\$
CNTB3072L	67 x 2.75 x 6	3.6	1.2	230\$
CNTB3660L	55 x 2.75 x 6	3	1	161\$
CNTB3672L	67 x 2.75 x 6	3.6	1.2	230\$

S'utilise sur la face longue d'un **dessus trapézoïdal CNT**. Plastique noir, 6 po H. Aspect cannelé attrayant. Comprend deux goussets escamotables et une bande flexible. S'installe à l'aide des trous prépercés dans le dessus de table. Peut s'utiliser avec ou sans passe-câbles.

- *Ne peut être utilisé lorsque la surface de travail est assujettie à des pieds à gousset escamotable.*

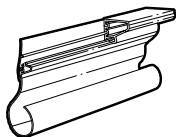

Chemin de câbles

CNTB2448S	23 x 2.75 x 6	1.2	0.4	72\$
CNTB2460S	35 x 2.75 x 6	1.2	0.4	108\$
CNTB3060S	29 x 2.75 x 6	1.5	0.5	88\$
CNTB3072S	41 x 2.75 x 6	1.5	0.5	120\$
CNTB3660S	23 x 2.75 x 6	1.8	0.6	72\$
CNTB3672S	35 x 2.75 x 6	1.8	0.6	108\$

S'utilise sur la face courte d'un **dessus trapézoïdal CNT**. Plastique noir, 6 po H. Aspect cannelé attrayant. Comprend deux goussets escamotables et une bande flexible. S'installe à l'aide des trous prépercés dans le dessus de table. Peut s'utiliser avec ou sans passe-câbles.

- *Ne peut être utilisé lorsque la surface de travail est assujettie à des pieds à gousset escamotable.*

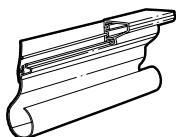

Chemin de câbles

CNWB2424	17 x 2.75 x 6	1.2	0.4	57\$
CNWB3030	22 x 2.75 x 6	1.5	0.5	72\$

S'utilise avec les **dessus en coin CNW**. Plastique noir, 6 po H. Aspect cannelé attrayant. Comprend deux goussets escamotables et une bande flexible. S'installe à l'aide des trous prépercés dans le dessus de table. Peut s'utiliser avec ou sans passe-câbles.

- *Ne peut être utilisé lorsque la surface de travail est assujettie à des pieds à gousset escamotable.*

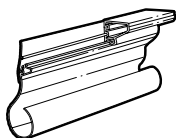

Chemin de câbles

CNYB2424	22 x 2.75 x 6	1.2	0.4	72\$
CNYB3030	27 x 2.75 x 6	1.5	0.5	88\$

S'utilise avec les **dessus triangulaires CNY**. Plastique noir, 6 po H. Aspect cannelé attrayant. Comprend deux goussets escamotables et une bande flexible. S'installe à l'aide des trous prépercés dans le dessus de table. Peut s'utiliser avec ou sans passe-câbles.

- *Ne peut être utilisé lorsque la surface de travail est assujettie à des pieds à gousset escamotable.*

PANNEAUX DE FOND + CHEMINS DE CÂBLES

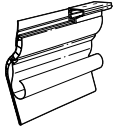

Panneau de fond + chemin de câbles

MODÈLE

DIMENSIONS

POIDS/LB

VOLUME/PI³

PRIX

L x P x H

CNCC2430	35 x 2.75 x 11.75	4.3	0.5	161\$
CNCC3036	43 x 2.75 x 11.75	5.1	0.6	184\$
CNCC3642	53 x 2.75 x 11.75	6	0.7	238\$

S'utilise avec les **dessus en croissant CNC**. Plastique noir, 11,75 po H. Aspect cannelé attrayant. Comprend deux goussets escamotables et une bande flexible. S'installe à l'aide des trous prépercés dans le dessus de table. Peut s'utiliser avec ou sans passe-câbles.

- Ne peut être utilisé lorsque la surface de travail est assujettie à des pieds à gousset escamotable.

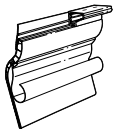

Panneau de fond + chemin de câbles

CNQC2424	27 x 2.75 x 11.75	3.4	0.4	133\$
CNQC3030	35 x 2.75 x 11.75	4.3	0.5	161\$
CNQC3636	44 x 2.75 x 11.75	5.1	0.6	184\$

S'utilise avec les **dessus quart de cercle CNO**. Plastique noir, 11,75 po H. Aspect cannelé attrayant. Comprend deux goussets escamotables et une bande flexible. S'installe à l'aide des trous prépercés dans le dessus de table. Peut s'utiliser avec ou sans passe-câbles.

- Ne peut être utilisé lorsque la surface de travail est assujettie à des pieds à gousset escamotable.

CNRC2030	29.5 x 3 x 10.5	3.75	0.54	133\$
CNRC2036	35.5 x 3 x 10.5	4	0.65	161\$
CNRC2042	41.5 x 3 x 10.5	4.25	0.76	184\$
CNRC2048	47.5 x 3 x 10.5	4.5	0.86	213\$
CNRC2054	53.5 x 3 x 10.5	7.7	0.9	238\$
CNRC2060	59.5 x 3 x 10.5	8.5	1	268\$
CNRC2066	65.5 x 3 x 10.5	5.25	1.2	291\$
CNRC2072	71.5 x 3 x 10.5	5.5	1.3	307\$

CNRC2430	29 x 2.75 x 11.75	4.3	0.5	133\$
CNRC2436	35 x 2.75 x 11.75	5.1	0.6	161\$
CNRC2442	41 x 2.75 x 11.75	6	0.7	184\$
CNRC2448	47 x 2.75 x 11.75	6.8	0.8	213\$
CNRC2454	53 x 2.75 x 11.75	7.7	0.9	238\$
CNRC2460	59 x 2.75 x 11.75	8.5	1	268\$
CNRC2466	65 x 2.75 x 11.75	9.4	1.1	291\$
CNRC2472	71 x 2.75 x 11.75	10.2	1.2	307\$

CNRC3036	35 x 2.75 x 11.75	5.1	0.6	161\$
CNRC3042	41 x 2.75 x 11.75	6	0.7	184\$
CNRC3048	47 x 2.75 x 11.75	6.8	0.8	213\$
CNRC3054	53 x 2.75 x 11.75	7.7	0.9	238\$
CNRC3060	59 x 2.75 x 11.75	8.5	1	268\$
CNRC3066	65 x 2.75 x 11.75	9.4	1.1	291\$
CNRC3072	71 x 2.75 x 11.75	10.2	1.2	307\$

CNRC3642	41 x 2.75 x 11.75	6	0.7	184\$
CNRC3648	47 x 2.75 x 11.75	6.8	0.8	213\$
CNRC3654	53 x 2.75 x 11.75	7.7	0.9	238\$
CNRC3660	59 x 2.75 x 11.75	8.5	1	268\$
CNRC3666	65 x 2.75 x 11.75	9.4	1.1	291\$
CNRC3672	71 x 2.75 x 11.75	10.2	1.2	307\$

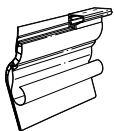

Panneau de fond + chemin de câbles

S'utilise avec les **dessus rectangulaires CNR/CNRU**. Plastique noir, 11,75 po H. Aspect cannelé attrayant. Comprend deux goussets escamotables et une bande flexible. S'installe à l'aide des trous prépercés dans le dessus de table. Peut s'utiliser avec ou sans passe-câbles.

- Ne peut être utilisé lorsque la surface de travail est assujettie à des pieds à gousset escamotable.

PANNEAUX DE FOND + CHEMINS DE CÂBLES

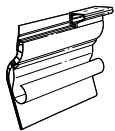

Panneau de fond + chemin de câbles

MODÈLE	DIMENSIONS		POIDS/LB	VOLUME/PI ³	PRIX
	L x P x H				
CNSC2424	23 x 2.75 x 11.75		3.5	0.4	108\$
CNSC3030	29 x 2.75 x 11.75		4.3	0.5	133\$
CNSC3636	35 x 2.75 x 11.75		5.1	0.6	161\$

S'utilise avec les **dessus carrés CNS**. Plastique noir, 11,75 po H. Aspect cannelé attrayant. Comprend deux goussets escamotables et une bande flexible. S'installe à l'aide des trous prépercés dans le dessus de table. Peut s'utiliser avec ou sans passe-câbles.

- Ne peut être utilisé lorsque la surface de travail est assujettie à des pieds à gousset escamotable.

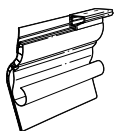

Panneau de fond + chemin de câbles

CNTC2048L	43 x 2.75 x 11.75		6.8	0.8	184\$
CNTC2060L	55 x 2.75 x 11.75		8.5	1	238\$
CNTC2448L	43 x 2.75 x 11.75		6.8	0.8	184\$
CNTC2460L	55 x 2.75 x 11.75		8.5	1	238\$
CNTC3060L	55 x 2.75 x 11.75		8.5	1	238\$
CNTC3072L	67 x 2.75 x 11.75		10.2	1.2	291\$
CNTC3660L	55 x 2.75 x 11.75		8.5	1	238\$
CNTC3672L	67 x 2.75 x 11.75		10.2	1.2	291\$

S'utilise sur la **face longue** d'un **dessus trapézoïdal CNT**. Plastique noir, 11,75 po H. Aspect cannelé attrayant. Comprend deux goussets escamotables et une bande flexible. S'installe à l'aide des trous prépercés dans le dessus de table. Peut s'utiliser avec ou sans passe-câbles.

- Ne peut être utilisé lorsque la surface de travail est assujettie à des pieds à gousset escamotable.

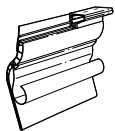

Panneau de fond + chemin de câbles

CNTC2048S	23 x 2.75 x 11.75		3.4	0.4	108\$
CNTC2060S	35 x 2.75 x 11.75		3.5	0.5	161\$
CNTC2448S	23 x 2.75 x 11.75		3.4	0.4	108\$
CNTC2460S	35 x 2.75 x 11.75		3.4	0.4	161\$
CNTC3060S	29 x 2.75 x 11.75		4.3	0.5	133\$
CNTC3072S	41 x 2.75 x 11.75		4.3	0.5	184\$
CNTC3660S	23 x 2.75 x 11.75		5.1	0.6	108\$
CNTC3672S	35 x 2.75 x 11.75		5.1	0.6	161\$

S'utilise sur la **face longue** d'un **dessus trapézoïdal CNT**. Plastique noir, 11,75 po H. Aspect cannelé attrayant. Comprend deux goussets escamotables et une bande flexible. S'installe à l'aide des trous prépercés dans le dessus de table. Peut s'utiliser avec ou sans passe-câbles.

- Ne peut être utilisé lorsque la surface de travail est assujettie à des pieds à gousset escamotable.

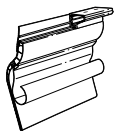

Panneau de fond + chemin de câbles

CNWC2424	17 x 2.75 x 11.75		3.4	0.4	84\$
CNWC3030	22 x 2.75 x 11.75		4.3	0.5	108\$

S'utilise avec les **dessus en coin CNW**. Plastique noir, 11,75 po H. Aspect cannelé attrayant. Comprend deux goussets escamotables et une bande flexible. S'installe à l'aide des trous prépercés dans le dessus de table. Peut s'utiliser avec ou sans passe-câbles.

- Ne peut être utilisé lorsque la surface de travail est assujettie à des pieds à gousset escamotable.

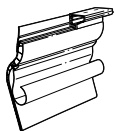



Panneau de fond + chemin de câbles

CNYC2424	22 x 2.75 x 11.75		3.4	0.4	108\$
CNYC3030	27 x 2.75 x 11.75		4.3	0.5	133\$

S'utilise avec les **dessus triangulaires CNY**. Plastique noir, 11,75 po H. Aspect cannelé attrayant. Comprend deux goussets escamotables et une bande flexible. S'installe à l'aide des trous prépercés dans le dessus de table. Peut s'utiliser avec ou sans passe-câbles.

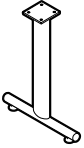
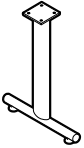
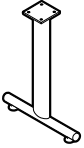
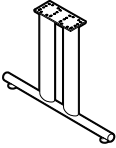
- Ne peut être utilisé lorsque la surface de travail est assujettie à des pieds à gousset escamotable.

PIEDS EN T	MODÈLE	DIMENSIONS L x P x H	POIDS/LB	VOLUME/PI ³	PRIX
	CNTLEG18	18 x 1.75 x 27.8	9	2.1	176\$
	CNTLEG18P	18 x 1.75 x 27.8	13	2.4	354\$
Pied en T	<p>Pied de 18 po de longueur avec cache-colonne elliptique en en plastique, patins de mise à niveau et embouts.</p> <p>Se monte à un dessus de 20 po.</p> <ul style="list-style-type: none"> • Commander CNTLEG18 pour un seul pied. Commander CNTLEG18P pour une paire (2) pieds. • Le fini chromé (CHM) est offert (pour le pied uniquement). Ajouter 74\$ pour le modèle CNTLEG18. Ajouter 148\$ pour le modèle CNTLEG18P. • La mesure indiquée pour la profondeur représente le diamètre du tube formant le bas du pied en T. 				
	CNTLEG24	20 x 1.75 x 27.8	9	2.1	176\$
	CNTLEG24P	20 x 1.75 x 27.8	17	2.4	354\$
Pied en T	<p>Pied de 20 po de longueur avec cache-colonne elliptique en en plastique, patins de mise à niveau et embouts.</p> <p>Se monte à un dessus de 24 po.</p> <ul style="list-style-type: none"> • Commander CNTLEG24 pour un seul pied. Commander CNTLEG24P pour une paire (2) pieds. • Le fini chromé (CHM) est offert (pour le pied uniquement). Ajouter 74\$ pour le modèle CNTLEG24. Ajouter 148\$ pour le modèle CNTLEG24P. • La mesure indiquée pour la profondeur représente le diamètre du tube formant le bas du pied en T. 				
	CNTLEG30	26 x 1.75 x 27.8	10	2.6	195\$
	CNTLEG30P	26 x 1.75 x 27.8	19	3	388\$
Pied en T	<p>Pied de 26 po de longueur avec cache-colonne elliptique en en plastique, patins de mise à niveau et embouts.</p> <p>Se monte à un dessus de 30 po.</p> <ul style="list-style-type: none"> • Commander CNTLEG30 pour un seul pied. Commander CNTLEG30P pour une paire (2) pieds. • Le fini chromé (CHM) est offert (pour le pied uniquement). Ajouter 74\$ pour le modèle CNTLEG30. Ajouter 148\$ pour le modèle CNTLEG30P. • La mesure indiquée pour la profondeur représente le diamètre du tube formant le bas du pied en T. 				
	CNTLEG36	32 x 1.75 x 27.8	14	3.3	376\$
Pied en T à double montant	<p>Pied de 32 po de longueur à deux montants avec cache-colonnes elliptiques en en plastique, patins de mise à niveau et embouts.</p> <p>Se monte à un dessus de 36 po.</p> <ul style="list-style-type: none"> • Pour un seul pied. • Le fini chromé (CHM) est offert (pour le pied uniquement). Ajouter 74\$. • La mesure indiquée pour la profondeur représente le diamètre du tube formant le bas du pied en T. 				
	CNTFLEG24	20 x 1.75 x 28	10	2.4	311\$
	CNTFLG24P	20 x 1.75 x 28	20	2.1	621\$
Pied en T à gousset escamotable*	<p>Pied de 20 po de longueur avec cache-colonne elliptique en en plastique, patins de mise à niveau et embouts. Se monte à un dessus carré ou rectangulaire de 24 po P uniquement. Gousset articulé avec mécanisme de blocage pour bloquer le dessus en position ouverte ou fermée. Ne peut s'installer avec des vis à serrage à main.</p> <ul style="list-style-type: none"> • Ne peut être utilisé lorsqu'un panneau de fond ou un chemin de câbles est assujéti au dessus. • Commander CNTFLEG24 pour un seul pied. Commander CNTFLG24P pour une paire (2) pieds. • Le fini chromé (CHM) est offert (pour le pied uniquement). Ajouter 74\$ pour le modèle CNTFLEG24. Ajouter 148\$ pour le modèle CNTFLG24P. • La mesure indiquée pour la profondeur représente le diamètre du tube formant le bas du pied en T. 				

À préciser

Fini - pied

PIEDS EN T	MODÈLE	DIMENSIONS L x P x H	POIDS/LB	VOLUME/PI ³	PRIX
------------	--------	-------------------------	----------	------------------------	------



Pied en T à gousset escamotable*

CNTFLEG30	26 x 1.75 x 28	14	3	323\$
CNTFLG30P	26 x 1.75 x 28	28	6	647\$

Pied de 26 po de longueur avec cache-colonne elliptique en en plastique, patins de mise à niveau et embouts. **Se monte à un dessus carré ou rectangulaire de 30 po P uniquement.** Gousset articulé avec mécanisme de blocage pour bloquer le dessus en position ouverte ou fermée. Ne peut s'installer avec des vis à serrage à main.

- Ne peut être utilisé lorsqu'un panneau de fond ou un chemin de câbles est assujéti au dessus.
- Commander **CNTFLEG30** pour un seul pied. Commander **CNTFLG30P** pour une paire (2) pieds.
- Le fini chromé (**CHM**) est offert (pour le pied uniquement). **Ajouter 74\$** pour le modèle CNTFLEG30. **Ajouter 148\$** pour le modèle CNTFLG30P.
- La mesure indiquée pour la profondeur représente le diamètre du tube formant le bas du pied en T.

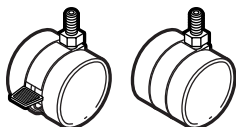

Roulettes

CNCP	- x - x 1.5	-	-	30\$
------	-------------	---	---	-------------

Jeu de deux - roulettes de 1,5 po à doubles galets (une bloquante). Utilisation suggérée : planchers à revêtement dur ou recouverts d'une moquette de qualité industrielle. Ne convient pas pour les planchers de bois franc. Noir uniquement.

- S'utilise avec les modules ConnectTABLES uniquement.
- Les roulettes n'affectent PAS la hauteur de la table.



Vis à serrage à main

CNTS	1.25 x 1.25 x 1.5	0.04	0.02	20\$
------	-------------------	------	------	-------------

Vis à serrage à main à tête triangulaire. Tige filetée de 0,75 po en acier. **Jeu de quatre.** Peut s'utiliser à la place des vis fournies pour permettre l'installation des pieds en T à une surface de travail sans outils. Noir uniquement.

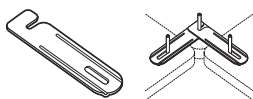

Ferrure de jumelage

CNGFP	2.5 x 5 x 1.13	0.2	0.1	33\$
-------	----------------	-----	-----	-------------

Ferrure finie époxy noir en acier d'épaisseur 13 avec deux vis à serrage à main. Sert à jumeler deux tables ensemble pour plus de stabilité ou encore à unir des modules autoportants. Toutes les surfaces de travail présentent des trous dans les coins pour recevoir cette ferrure. **La ferrure est vendue individuellement.**

À préciser
Fini - pied*

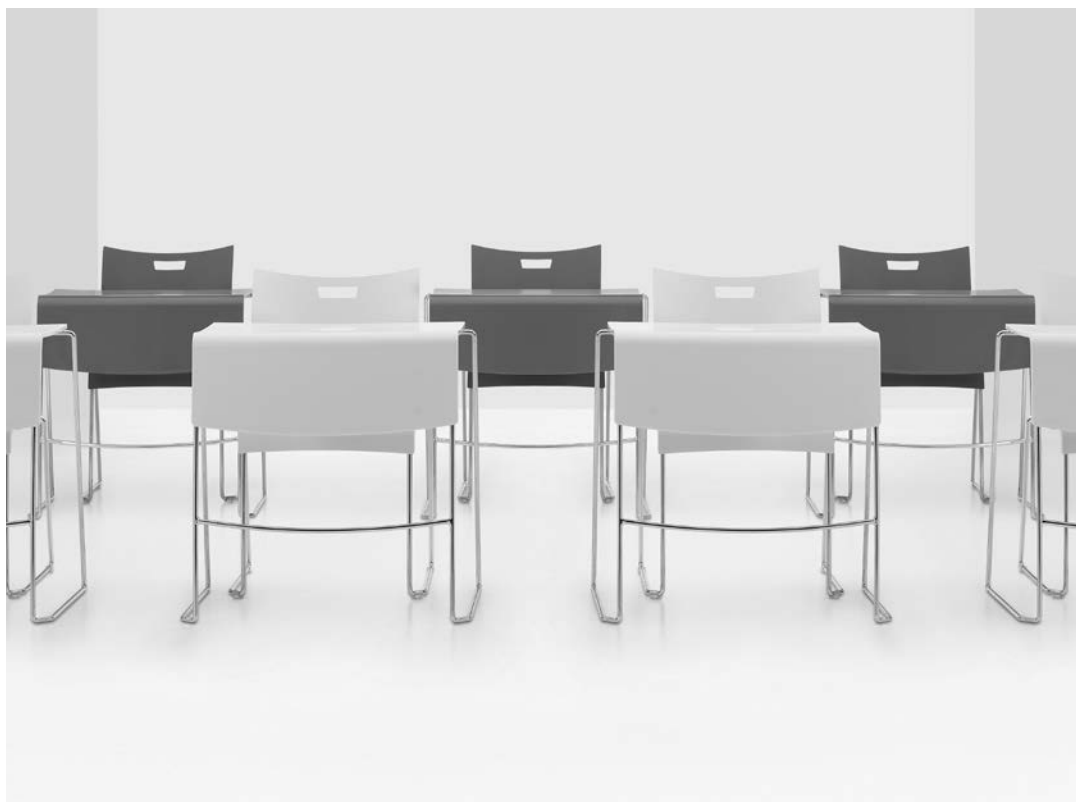

Polyvalentes et empilables en très grand nombre, les tables Duet permettent d'optimiser l'espace. D'un design simple, épuré et novateur, elles sont un choix idéal pour les milieux d'apprentissage ou de formation de niveau postsecondaire et pour adultes. Les tables permettent de convertir facilement et de façon ponctuelle les amphithéâtres et autres grandes salles en salles d'examen ou de colloque en y ajoutant des sièges empilables comme les sièges Duet ou Popcorn dans des teintes complémentaires ou contrastantes (les sièges empilables se trouvent à la section des sièges polyvalents de la liste de prix Sièges).

Un léger arrondi à la jonction du dessus et du panneau de fond, qui sont moulés d'une seule pièce, offre un profil à la fois épuré et élégant.

Les dessus, fabriqués en polypropylène de 0,5 po d'épaisseur, sont offerts dans un choix de teintes. Matériau robuste et facile d'entretien, le polypropylène présente une surface légèrement texturée qui résiste aux éraflures.



Dessus et panneau de fond monopiece.



On peut empiler jusqu'à 5 tables au sol ou jusqu'à 20 tables sur le chariot.

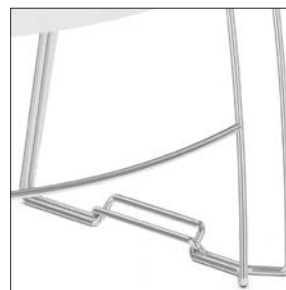

Un piétement imbricable permet de garder les tables bien alignées.

Caractéristiques et avantages

- Le dessus, moulé d'une pièce avec le panneau de fond, est fabriqué en polypropylène de 0,5 po d'épaisseur.
- La capacité de charge nominale des tables est de 250 lb.
- La surface comporte des douilles en métal installées en usines pour un raccord solide et sûr au piétement monobloc.
- Le piétement monobloc est fabriqué de tiges d'acier de 0,5 po de diamètre.
- La face inférieure des tables présente des butoirs servant de protection lorsque les tables sont empilées.
- Un modèle doté d'un piétement d'une largeur conforme aux exigences de l'ADA est offert.
- Les modules sont expédiés entièrement montés.

RENSEIGNEMENTS GÉNÉRAUX

- Polyvalentes et empilables en très grand nombre, les tables Duet sont idéales pour les amphithéâtres et tout autre milieu d'apprentissage ou de formation.
- Légères, les tables s'empilent ou s'installent rapidement et facilement.
- Les tables sont fabriquées de matériaux durables pour résister aux milieux plus exigeants.
- Les tables sont expédiées entièrement montées, à raison de quatre tables par boîte.
- Les tables sont assorties d'une garantie à vie.
- Pour les certifications environnementales, visitez globalfurnituregroup.com.

SURFACES DE TRAVAIL

- Le dessus, moulé d'une pièce par injection avec le panneau de fond, est fabriqué en polypropylène de 0,5 po d'épaisseur.
- Les dessus sont offerts dans un choix de teintes (se reporter à la rubrique FINIS dans la colonne de droite) pour s'agencer à tout décor ou définir des zones par blocs de couleurs.
- Un léger arrondi à la jonction du dessus et du panneau de fond, qui sont moulés d'une seule pièce, offre un profil à la fois épuré et élégant.

26 po L x 18 po P x 9,75 po H

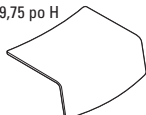

FINIS

BZB	Récif	FRO	Givre
CCT	Cactus	INK	Encre
CRO	Carotte	LAB	Café au lait
IVC	Stratus	BLK	Nocturne
DJN	Dijon	SND	Sable
EGP	Aubergine	SAR	Écarlate
FOG	Brume	SHW	Ombre

PATINS

CG	Patins en polycarbonate transparent (pour planchers à moquette, à revêtement en caoutchouc ou en béton). Hauteur ajoutée à la table : 0,18 po. Ajouter 9 \$ le jeu.
SG	Patins avec coussin en inox (pour planchers à moquette ou à revêtement en caoutchouc). Hauteur ajoutée à la table : 0,17 po. Ajouter 19 \$ le jeu.
FG	Patins avec feutre (pour planchers à revêtement en vinyle, en liège ou stratifié). Hauteur ajoutée à la table : 0,24 po. Ajouter 19 \$ le jeu.
RG	Patin avec coussin en caoutchouc (pour planchers à revêtement en vinyle, en bois dur, stratifié, en pierre ou en céramique). Hauteur ajoutée à la table : 0,16 po. Ajouter 19 \$ le jeu.

CONSTRUCTION

- La surface comporte des douilles en métal installées en usine pour un raccord solide et sûr au piétement monobloc.
- Des butoirs sont installés sur la face inférieure du dessus et la face intérieure du panneau de fond et servent de protection lorsque les tables sont empilées.

PIÉTEMENT

- Le piétement est fabriqué de tiges d'acier de 0,5 po de diamètre.
- Le piétement est offert dans un fini chromé durable.
- Les modèles dotés d'un piétement imbricable permettent de garder les tables bien alignées et uniformément éloignées les unes des autres. Les outils ou les brides de jumelage ne sont pas nécessaires comme les piétements s'imbriquent tout simplement.
- Un modèle doté d'un piétement d'une largeur conforme aux exigences de l'ADA est également offert. Le bâti mesure 33 po de largeur; les dimensions du dessus et panneau de fond en polypropylène demeurent constantes.
- Les tables sont offertes de série sans patins et conviennent pour les planchers à moquette, à revêtement en liège ou caoutchouté.
- Divers choix de patins sont offerts (se reporter à la rubrique PATINS dans la colonne de droite). Les patins doivent être choisis en fonction du type de revêtement de sol et l'état des lieux. Des suppléments s'appliquent.

CARACTÉRISTIQUES

- Les caractéristiques signalées au moyen d'un astérisque (*) ne sont offertes que pour les produits présentant un * à côté du nom du produit.



EXEMPLE DE CODE DE COMMANDE POUR LA TABLE DUET :

Table empilable Duet, surface en polypropylène dans un fini ombre, patins en polycarbonate transparent

DTS1828P	-SHW	-CG
modèle	fini de la surface	patins

CHARIOT

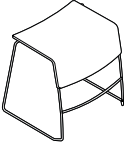
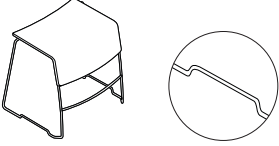
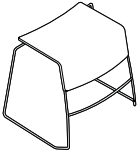
- Le chariot facilite le transport des tables et permet d'économiser de l'espace lors de leur rangement.
- Le chariot est fabriqué de tubes d'acier de 1,5 po x 0,5 po; il est muni de roulettes robustes (dont deux bloquantes) et d'une poignée amovible.
- Le chariot permet d'y empiler jusqu'à 20 tables.
- La hauteur de la pile de tables sur un chariot peut atteindre 68 po.

TABLES EMPILABLES	MODÈLE	DIMENSIONS L x P x H	POIDS/LB	VOLUME/PI ³	PRIX
 <p>Table empilable*</p>	DTS1828P	29 x 25 x 28	23	23	469\$
<p>Dessus et panneau de fond monopiece en polypropylène et piétement chromé. Les dimensions publiées inclus l'encombrement du bâti, le dessus de 26 po L x 18 po P et le panneau de fond de 9,75 po H. Les tables sont expédiées entièrement montées, 4 par boîte.</p> <ul style="list-style-type: none"> • <i>Le prix indiqué est le prix par table. On recommande de commander les tables par multiples de 4.</i> 					
 <p>Table empilable, piétement imbricable*</p>	DTS1828PG	30.75 x 25 x 28	23	23	494\$
<p>Dessus et panneau de fond monopiece en polypropylène et piétement chromé imbricable. Les dimensions publiées inclus l'encombrement du bâti, le dessus de 26 po L x 18 po P et le panneau de fond de 9,75 po H. Les tables sont expédiées entièrement montées, 4 par boîte.</p> <ul style="list-style-type: none"> • <i>Le prix indiqué est le prix par table. On recommande de commander les tables par multiples de 4.</i> 					
 <p>Table empilable, 32 po L</p>	DTA1832P	33 x 25 x 28	24	23	532\$
<p>Table conforme aux exigences de la loi américaine sur les personnes handicapées (Americans with Disabilities Act – ADA). 33 po L. Dessus et panneau de fond monopiece en polypropylène et piétement chromé. Les dimensions publiées inclus l'encombrement du bâti, le dessus de 26 po L x 18 po P et le panneau de fond de 9,75 po H. Le dégagement en hauteur depuis le sol jusqu'à la face inférieure du dessus est de 27,1 po (ou plus, si des patins sont ajoutés au piétement). On peut empiler jusqu'à cinq tables au sol; le chariot ne peut recevoir ces tables. Les tables sont expédiées entièrement montées, 4 par boîte.</p> <ul style="list-style-type: none"> • <i>Le prix indiqué est le prix par table. On recommande de commander les tables par multiples de 4.</i> 					
CHARIOT					
 <p>Chariot</p>	DTD20	29.5 x 63 x 38.5	50	21	734\$
<p>S'utilise avec les tables DTS1828P et DTS1828PG de 28 po de largeur. On peut empiler jusqu'à 20 tables sur le chariot. Le chariot est offert dans un fini noir uniquement. La poignée est amovible pour faciliter le rangement. Expédié entièrement monté, 1 boîte.</p>					

À préciser
Fini - surface (sauf DTD20)

Options
Patins (sauf DTD20)

Accessoires
Chariot*



La gamme Edventure est une collection à prix abordable de bureaux pour les enseignants et les étudiants, d'isoloirs d'étude et de pupitres de rangement pour les milieux d'apprentissage plus traditionnels. Conçue pour résister aux exigences rigoureuses d'une utilisation quotidienne, la gamme combine le style traditionnel avec la performance toute moderne.

Les dessus présentant un fini en mélamine thermosoudée mesurent 1 po d'épaisseur, ceux ayant un fini en stratifié mesurent 1 1/16 po d'épaisseur et sont dotés d'une bande de chant en PVC de 2 mm.

Les pupitres et bureaux d'enseignants mobiles ajoutent à la polyvalence et offrent des solutions de rangement pratiques pour les enseignants et formateurs appelés à se déplacer.

Des isoloirs simples et complémentaires permettent d'aménager des espaces de travail tranquilles pouvant être dotés d'une alimentation (électricité et données). L'utilisateur peut ainsi s'isoler tout en restant connecté.



Pieds en H avec entretoise.



Bureau d'enseignant mobile avec panneau de fond.

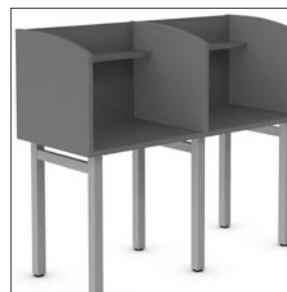

Isoloirs autoportants et complémentaires.

Caractéristiques et avantages

- Les dessus présentant un fini en mélamine thermosoudée mesurent 1 po d'épaisseur, ceux ayant un fini en stratifié mesurent 1 1/16 po d'épaisseur.
- Les dessus sont fabriqués en panneaux de particules de 45 lb de densité
- Les dessus présentent un chant de 2 mm en PVC agencé ou complémentaire.
- Les surfaces sont munies de connecteurs en métal installés en usine permettant d'assujettir les pieds de façon solide et sécuritaire.
- Les pieds des bureaux d'enseignants et d'étudiants ont un design en H.
- Les bureaux d'enseignants sont dotés d'un panneau de fond et sont offerts avec ou sans roulettes.
- Les bureaux d'enseignants avec caisson à deux tiroirs simples et un tiroir classeur sont offerts avec roulettes uniquement.
- Les isoloirs présentent une surface de travail à 29 po de hauteur et des panneaux latéraux courbes pour plus d'intimité en position assise.
- Tous les modules sont faciles à monter.

RENSEIGNEMENTS GÉNÉRAUX

- La gamme Edventure est une collection à prix abordable de bureaux pour les enseignants et les étudiants, d'isoloirs d'étude et de pupitres de rangement qui confèrent une note traditionnelle à la salle de classe.
- Le design épuré et élégant répond aux besoins en matière d'espace, s'adaptant à divers styles d'enseignement.
- Robuste, la gamme Edventure est conçue et fabriquée pour résister même dans les milieux les plus exigeants.
- Les tables sont expédiées faciles à monter.
- Pour les certifications environnementales, visitez globalfurnituregroup.com.

SURFACES DE TRAVAIL

- Les dessus présentant un fini en mélamine thermosoudée mesurent 1 po d'épaisseur, ceux ayant un fini en stratifié mesurent 1 1/16 po d'épaisseur.
- Les surfaces de travail sont offertes en mélamine thermosoudée ou en stratifié haute pression dans un choix de teintes (se reporter à la page 479), dont neuf nouvelles couleurs vives, offertes pour les finis en stratifié haute pression uniquement. Un chant d'une teinte complémentaire doit être précisé.
- Les bureaux d'enseignants peuvent être dotés en option d'un passe-câbles FOG1, FOG2 ou FOG3 ou d'une découpe E1, E2 ou E3 pour le bloc d'alimentation PMSPPDM, à commander séparément.
- Les bureaux d'enseignants avec caisson à deux tiroirs simples et un tiroir classeur sont munis de trous prépercés sur la face inférieure permettant d'assujettir un lutrin ENLS182 (vendu séparément).

CONSTRUCTION

- Le support des surfaces de travail est fabriqué en panneaux de particules d'une densité de 45 lb.
- Les surfaces sont munies de connecteurs en métal installés en usine permettant d'assujettir les pieds de façon solide et sécuritaire.

CHANT

- Un chant de 2 mm en PVC de Global est de série.
- Un chant agencé ou complémentaire peut être précisé pour les surfaces de travail dans les finis mélaminés ou stratifiés de série de Global.

PIEDS

- Les pieds en H mesurent 28 po de hauteur et sont fabriqués en tubes de section carrée de 2 po sur 2 po. Ils présentent une entretoise de section rectangulaire de 1 po sur 2 po et sont munis de patins de mise à niveau.
- Les pieds sont offerts dans un fini peint noir (TBL), récif (TBZ), cactus (TCC), carotte (TCR), stratus (TIV), blanc de blancs (TDW), dijon (TDJ), aubergine (TEG), brume (TFO), givre (TFR), encre (TIN), kahlua (TKA), café au lait (TLA), moka (TMO), nevada (TNE), sable (TSN), écarlate (TSR), ombre (TSH), avoine grillée (TOA) ou tungstène (TTU); un fini texturé Sandtex est appliqué.

ROULETTES

- Les bureaux d'enseignants et les pupitres peuvent être munis de roulettes bloquantes. Se reporter aux modèles dont le code se termine par C.
- La hauteur hors tout des roulettes est de 3 1/2 po.

PANNEAUX DE FOND

- Les bureaux d'enseignants sont dotés d'un panneau de fond.
- Les panneaux de fond sont offerts en mélamine thermosoudée uniquement, dans un choix de teintes (se reporter à la page 479) avec chant agencé uniquement.

PUPITRES DE RANGEMENT

- Le pupitre de rangement en acier présente des poignées intégrées pleine largeur ou pleine hauteur et un dessus soudé sans joints pour une robustesse accrue et une apparence épurée.
- Les devant de tiroirs et les portes intègrent des renforts soudés pour une résistance accrue.
- Offerts dans trois configurations, les pupitres proposent de multiples possibilités pour ranger des effets personnels ou pour garder des dossiers actifs et des ressources pédagogiques à portée de la main.
- Des serrures à barillet amovible sont de série.
- Les pupitres de rangement sont munis de pieds en tubes carrés de 2 po x 2 po x 3 1/2 po H et dotés de patins de mise à niveau ou de roulettes de 3 1/2 po H.
- Des dessus en mélamine ou en stratifié sont offerts pour s'agencer aux bureaux. Se reporter au modèle ENMST1824.
- Un lutrin est offert en option - surface idéale pour poser les documents de présentation à la portée du présentateur. Se reporter au modèle ENLS182.

CARACTÉRISTIQUES

- Les caractéristiques signalées au moyen d'un astérisque (*) ne sont offertes que pour les produits présentant un * à côté du nom du produit.

ISOLOIRS D'ÉTUDE

- Les isoloirs présentent une surface de travail à 29 po de hauteur et des panneaux latéraux courbes pour plus d'intimité en position assise.
- Des modèles autoportants (de départ) et complémentaires sont offerts. Les pieds et les panneaux de fond sont communs entre les isoloirs complémentaires contigus.
- Le panneau arrière est encastré pour dissimuler les raccords. Il sert également à créer une descente pour le cordon d'alimentation de la lampe à DEL offerte en option.
- Des isoloirs dotés d'une tablette en option sont offerts. Se reporter aux modèles dont le code se termine par S.
- Une lampe de travail à DEL est offerte en option pour les isoloirs dotés d'une tablette. Se reporter à la page 421.
- Un système d'alimentation Cove Daisylink en option est offert et permet d'accéder à l'alimentation en électricité ou des capacités de recharge USB ou de transmission de données depuis la surface de travail. Se reporter aux pages 422-423.

MODULES COVE AVEC DAISYLINK

- Une solution d'alimentation chaînable « sans ordre particulier » facilitant l'installation ou la reconfiguration.
- Les modules Cove avec Daisylink doivent être commandés séparément et ne sont offerts que pour les isoloirs d'étude.
- La découpe pour les modules Cove avec Daisylink doit être précisée au moment de la commande des isoloirs d'étude. Préciser (CV). Les ensembles Cove (modules et bretelles) et l'alimentation doivent être commandés séparément.
- Les isoloirs de 29 po, 30 po, 35 po et 36 po ont **une** découpe en option. **Ajouter 91 \$**. Les isoloirs de 59 po, 60 po, 71 po et 72 po ont **deux** découpes en option. **Ajouter 185 \$**.
- Se reporter aux pages 422-423 pour les modules Cove avec Daisylink.
- Maximum de 9 modules Cove par source d'alimentation.

PASSE-CÂBLES

- Des passe-câbles sont offerts en option aux emplacements réguliers sur les surfaces de travail (à gauche, au centre, à droite) pour les **bureaux d'enseignants**. Préciser **FOG1, FOG2** ou **FOG3**. **Ajouter 91 \$**.
- La découpe pratiquée pour recevoir un passe-câbles mesure 3,25 po L sur 1,875 po P.



BLOCS D'ALIMENTATION

- Le bloc d'alimentation individuelle enfichable est un module rectangulaire monté en affleurement à la surface de travail, comportant une prise électrique double et deux prises pour données (RJ45). Cordon d'alimentation noir de 9 pieds compris. Le bloc d'alimentation mesure 6,5 po L x 3,5 po P x 2,75 po H. Les modules ne peuvent être connectés en série.

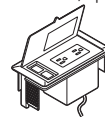

Bloc d'alimentation PMSPPDM. **Ajouter 268\$**.



Préciser **E1, E2** or **E3**. **Ajouter 91 \$**.

SOLUTION MODPOWER CONNECTÉE EN SÉRIE

- Ajoutez une alimentation électrique + USB polyvalente aux isoloirs d'étude Edventure. Branchez jusqu'à 4 modules avec une seule source d'alimentation enfichable à fiche NEMA.
- Les modules ModPower sont vendus séparément; consultez la page 473 de la section Solutions de productivité.
- Commencez par un module de départ comprenant une alimentation câblée. Ajoutez des modules intermédiaires ou terminaux supplémentaires selon vos besoins. Les modules intermédiaires et terminaux sont munis de câbles de connexion.
- Les modules en applique se fixent sur les surfaces au moyen d'une pince ou de vis.
- Les modules encastrés nécessitent des découpes sur la surface de travail pour le montage.
 - Précisez l'option de découpe **MPS** pour une découpe unique destinée à recevoir un module ModPower encastré (la découpe sera centrée sur le bord arrière de la surface) pour les **isoloirs d'étude de 29 po à 72 po L**. **Ajouter 91 \$**.
 - Précisez l'option de découpe **MPD** pour une découpe à gauche et à droite, à 15 po des extrémités au centre de l'isoloir sur le bord arrière de la surface pour les **isoloirs d'étude de 59 po à 72 po L**. **Ajouter 183 \$**.

FINIS

Dessus en mélamine thermosoudée ou en stratifié haute pression

ACJ Acajou absolu	FCL Première classe
ASN Asian Night	NBL Noce Biondo
AWC Cerisier Avant	NGL Noce Grigio
AWH Miel Avant	NEL Noce Leggero
BLK Noir	NML Noce Medio
BZD Blizzard	QTM Acajou sur quartier
BRC Cobalt brossé	SBY Beauté naturelle
CMB Érable clair	SDT Concassé
CGY Gris hors série	SOG Orage
DES Espresso profond	WHE Brou
DWT Blanc de blancs	WHC Chocolat blanc
FAS Fashionista	WCR Cerisier d'hiver

Chant de 2 mm

AAE Acajou absolu	FCL Première classe
ASE Nuit d'Orient	FOG Brume
ACE Cerisier Avant	LAB Café au lait
AHE Miel Avant	NBL Noce Biondo
BLK Noir	NGL Noce Grigio
BZD Blizzard	NEL Noce Leggero
BRC Cobalt brossé	NML Noce Medio
BZB Récif	QTM Acajou sur quartier
CCT Cactus	SAR Scarlet
CRO Carotte	SHW Ombre
CME Érable clair	SBY Beauté naturelle
CGY Gris hors série	SDT Concassé
DEE Espresso profond	SOG Orage
DWE Blanc de blancs	WHE Brou
DJN Dijon	CBE Chocolat blanc
FAS Fashionista	WCE Cerisier d'hiver

Finis - pieds

TBL Noir	TIN Encre
TBZ Récif	TKA Kahlua
TCC Cactus	TLA Café au lait
TCR Carotte	TMO Moka
TIV Stratus	TNE Nevada
TDW Blanc de blancs	TSN Sable
TDJ Dijon	TSR Écarlate
TEG Aubergine	TSH Ombre
TFO Brume	TOA Avoine grillée
TFR Givre	TTU Tungstène

Finis peintes - pupitres de rangement en métal

BLK Noir	MET Métro
BKC Café noir*	MCH Moka*
BZD Blizzard*	MOS Sphaigne
BNE Porcelaine	NVY Marine
BGR Gris d'affaire	NEV Nevada
CHR Fusain	OYS Huître
CLT Bordeaux	SIL Argenté
DCH Chocolat noir*	SKY Firmament
DPT Mastic désert	STN Pierre
DWT Blanc de blancs	SDT Concassé*
FOG Brume	SGR Orage
GRY Gris	TSA Sable de Tahiti
ICE Givre	TPE Taupe
IVR Ivoire	TUN Tungstène (supplément de 10%)
LGR Gris pâle	WIL Saule

*finis texturés

Nota : Les panneaux de fond et les lutrins sont offerts en mélamine thermosoudée uniquement. Le chant du panneau de fond et du caisson s'agencera au fini en mélamine thermosoudée précisée.

COMMENT COMMANDER :

1. PRÉCISER LE NUMÉRO DE MODÈLE

2. PRÉCISER LES ÉLÉMENTS SUIVANTS :

POUR LES BUREAUX D'ENSEIGNANTS ET D'ÉTUDIANTS :

- Fini du dessus
- Stratifié HP en option
- Fini du chant (dessus uniquement)
- Fini du panneau de fond s'il y a lieu
- Fini du caisson s'il y a lieu
- Fini des pieds
- Passe-câbles FOG ou découpe pour PMSPDM en option, s'il y a lieu
- Clés identiques en option ou préciser le numéro de clé (#100-120) sur les bureaux d'enseignants avec caisson

POUR LES PUPITRES DE RANGEMENT :

- Fini peint du caisson
- Clés identiques en option

POUR LES ISOLOIRS D'ÉTUDE :

- Fini du dessus (la tablette, s'il y a lieu, sera du même fini)
- Stratifié HP en option
- Fini du chant
- Fini des pieds
- Fini de l'enceinte (panneaux arrière et latéraux)
- Découpes en option pour modules Cove avec Daisylink

EXEMPLES DE CODES DE COMMANDE POUR LA GAMME EDVENTURE :

Bureau d'enseignant

ENTD7230	-ACJ	-HPL	-AAE	-TTU	-DWT
modèle	fini du dessus	stratifié HP	fini du chant	fini des pieds	fini du panneau de fond (mélamine)

Pupitre de rangement

EL18LPBF	-DWT	-KA
modèle	fini du caisson	clés identiques

Isoloir d'étude

ENFC3024	-ACJ	-HPL	-AAE	-TTU	-DWT	-CV
modèle	fini du dessus	stratifié HP	fini du chant (dessus)	fini des pieds	fini de l'enceinte	découpe pour modules Cove

BUREAUX D'ENSEIGNANTS

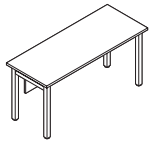

Bureau d'enseignant, 24 po P

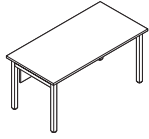

Bureau d'enseignant, 30 po P

MODÈLE	DIMENSIONS L x P x H	POIDS/LB	VOLUME/PI ³	PRIX	STRATIFIÉ+
ENTD4824	48 x 24 x 29	74	4.6	912\$	152\$
ENTD5424	54 x 24 x 29	80	4.7	922\$	173\$
ENTD6024	60 x 24 x 29	86	4.9	935\$	186\$

Panneau de fond compris. Expédié facile à monter en 2 boîtes.

ENTD6030	60 x 30 x 29	96	6.4	993\$	202\$
ENTD6630	66 x 30 x 29	103	6.6	1032\$	249\$
ENTD7230	72 x 30 x 29	110	6.8	1064\$	263\$

Panneau de fond compris. Expédié facile à monter en 2 boîtes.

BUREAUX D'ENSEIGNANTS MOBILES

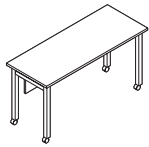

Bureau d'enseignant mobile, 24 po P

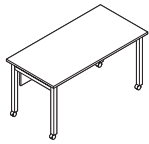

Bureau d'enseignant mobile, 30 po P

ENTD4824C	48 x 24 x 29	75	4.6	1059\$	152\$
ENTD5424C	54 x 24 x 29	81	4.7	1069\$	173\$
ENTD6024C	60 x 24 x 29	87	4.9	1082\$	186\$

Panneau de fond de 12 po H compris. Expédié facile à monter en 2 boîtes.

ENTD6030C	60 x 30 x 29	98	5.4	1142\$	202\$
-----------	--------------	----	-----	---------------	--------------

Panneau de fond de 12 po H compris. Expédié facile à monter en 2 boîtes.

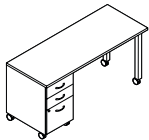

**Bureau d'enseignant mobile à 1 caisson
24 po P - GAUCHE***

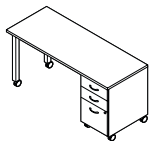

**Bureau d'enseignant mobile à 1 caisson
24 po P - DROITE***

ET6024BBFLC	60 x 24 x 29	155	12.4	1872\$	186\$
ET6624BBFLC	66 x 24 x 29	161	12.6	1909\$	215\$
ET7224BBFLC	72 x 24 x 29	167	12.8	1943\$	244\$

Caisson à deux tiroirs simples et un tiroir classeur verrouillable à **gauche** (le tiroir simple supérieur est non verrouillable) et panneau de fond de 12 po H compris. Le dessus est prépercé à la face inférieure au-dessus du caisson permettant d'assujettir un lutrin ENLS182 (vendu séparément). Expédié facile à monter en 3 boîtes (le caisson est entièrement monté).

ET6024BBFRC	60 x 24 x 29	155	12.4	1872\$	186\$
ET6624BBFRC	66 x 24 x 29	161	12.6	1909\$	215\$
ET7224BBFRC	72 x 24 x 29	167	12.8	1943\$	244\$

Caisson à deux tiroirs simples et un tiroir classeur verrouillable à **droite** (le tiroir simple supérieur est non verrouillable) et panneau de fond de 12 po H compris. Le dessus est prépercé à la face inférieure au-dessus du caisson permettant d'assujettir un lutrin ENLS182 (vendu séparément). Expédié facile à monter en 3 boîtes (le caisson est entièrement monté).

À préciser

Fini - dessus
Fini - chant
Fini - pieds
Fini - panneau de fond
Fini - caisson*

Options

Stratifié haute pression
Passe-câbles FOG ou découpe pour PMSPPM
Clés identiques/numéro de clé*

Accessoires

Lutrin*

BUREAUX D'ENSEIGNANTS MOBILES

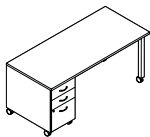

Bureau d'enseignant mobile à 1 caisson 30 po P - GAUCHE*

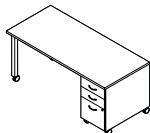

Bureau d'enseignant mobile à 1 caisson 30 po P - DROITE*

MODÈLE	DIMENSIONS L x P x H	POIDS/LB	VOLUME/PI ³	PRIX	STRATIFIÉ+
ET6030BBFLC	60 x 30 x 29193	14.7	1980\$	202\$	s.o.
ET6630BBFLC	66 x 30 x 29201	14.9	2017\$	249\$	s.o.
ET7230BBFLC	72 x 30 x 29210	15.1	2050\$	263\$	s.o.

Caisson à deux tiroirs simples et un tiroir classeur verrouillable à **gauche** (le tiroir simple supérieur est non verrouillable) et panneau de fond de 12 po H compris. Le dessus est prépercé à la face inférieure au-dessus du caisson permettant d'assujettir un lutrin ENLS182 (vendu séparément). Expédié facile à monter en 3 boîtes (le caisson est entièrement monté).

ET6030BBFRC	60 x 30 x 29193	14.7	1980\$	202\$	s.o.
ET6630BBFRC	66 x 30 x 29201	14.9	2017\$	249\$	s.o.
ET7230BBFRC	72 x 30 x 29210	15.1	2050\$	263\$	s.o.

Caisson à deux tiroirs simples et un tiroir classeur verrouillable à **droite** (le tiroir simple supérieur est non verrouillable) et panneau de fond de 12 po H compris. Le dessus est prépercé à la face inférieure au-dessus du caisson permettant d'assujettir un lutrin ENLS182 (vendu séparément). Expédié facile à monter en 3 boîtes (le caisson est entièrement monté).

BUREAUX D'ÉTUDIANTS

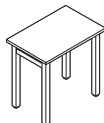

Bureau d'étudiant**

ENST3020	30 x 20 x 29	49	3.9	461\$	106\$
----------	--------------	----	-----	-------	-------

Expédié facile à monter en 2 boîtes.

À préciser

Fini - dessus
Fini - chant
Fini - pieds



Fini - panneau de fond
Fini - caisson*



Options

Stratifié haute pression
Passe-câbles FOG ou découpe pour PMSPDM
Clés identiques/numéro de clé*

Accessoires

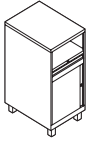
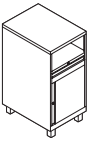
Lutrin*
Corbeille de rangement**

PUPITRES DE RANGEMENT		MODÈLE	DIMENSIONS	POIDS/LB	VOLUME/PI ³	PRIX
		L x P x H				
	Pupitre de rangement avec tiroir pour portable*	EL18LPBF	18 x 24 x 38	148	11.7	3138\$
		Tiroir verrouillable pour portable, tablette ouverte, tiroir personnel verrouillable, tiroir simple et tiroir classeur. Sortie pour cordon d'alimentation à l'arrière pour recharger le portable. Pieds en métal de 3 1/2 po H munis de patins de mise à niveau. Expédié monté en 1 boîte.				
	Pupitre de rangement - 1 tiroir simple et 1 tiroir classeur*	EL18PBF	18 x 24 x 38	145	11.7	2654\$
		Tablette ouverte, tiroir personnel verrouillable, tiroir simple et tiroir classeur. Pieds en métal de 3 1/2 po H munis de patins de mise à niveau. Expédié monté en 1 boîte.				
	Pupitre de rangement*	EL18PHDL	18 x 24 x 38	128	11.7	2654\$
		Tablette ouverte, tiroir personnel verrouillable et porte verrouillable à charnières de gauche dissimulant une tablette. Pieds en métal de 3 1/2 po H munis de patins de mise à niveau. Expédié monté en 1 boîte.				
	Pupitre de rangement*	EL18PHDR	18 x 24 x 38	128	11.7	2654\$
		Tablette ouverte, tiroir personnel verrouillable et porte verrouillable à charnières de droite dissimulant une tablette. Pieds en métal de 3 1/2 po H munis de patins de mise à niveau. Expédié monté en 1 boîte.				

PUPITRES DE RANGEMENT MOBILES		MODÈLE	DIMENSIONS	POIDS/LB	VOLUME/PI ³	PRIX
	Pupitre de rangement mobile avec tiroir pour portable	EL18LPBFC	18 x 24 x 38	148	11.7	3273\$
		Pupitre mobile sur quatre roulettes bloquantes. Tiroir verrouillable pour portable, tablette ouverte, tiroir personnel verrouillable, tiroir simple et tiroir classeur. Sortie pour cordon d'alimentation à l'arrière pour recharger le portable. Expédié monté en 1 boîte.				
	Pupitre de rangement mobile - 1 tiroir simple et 1 tiroir classeur	EL18PBFC	18 x 24 x 38	145	11.7	2787\$
		Pupitre mobile sur quatre roulettes bloquantes. Tablette ouverte, tiroir personnel verrouillable, tiroir simple et tiroir classeur. Expédié monté en 1 boîte.				

À préciser

Fini peint - caisson
Fini - garnitures, pieds*

Options

Clés identiques

Accessoires

Dessus en mélamine/stratifié
Lutrin

PUPIETRES DE RANGEMENT MOBILES

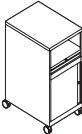
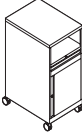
	MODÈLE	DIMENSIONS L x P x H	POIDS/LB	VOLUME/PI ³	PRIX	STRATIFIÉ+
 <p>Pupitre de rangement mobile*</p>	EL18PHDLC	18 x 24 x 38	128	11.7	2787\$	s.o.
	<p>Pupitre mobile sur quatre roulettes bloquantes. Tablette ouverte, tiroir personnel verrouillable et porte verrouillable à charnières de gauche dissimulant une tablette. Expédié monté en 1 boîte.</p>					
 <p>Pupitre de rangement mobile*</p>	EL18PHDRC	18 x 24 x 38	128	11.7	2787\$	s.o.
	<p>Pupitre mobile sur quatre roulettes bloquantes. Tablette ouverte, tiroir personnel verrouillable et porte verrouillable à charnières de droite dissimulant une tablette. Expédié monté en 1 boîte.</p>					

ACCESSOIRES

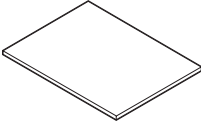
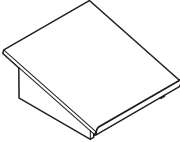
 <p>Dessus pour pupitres de rangement**</p>	ENMST1824	18 x 24 x 1	10.5	0.27	183\$	84\$
	<p>Dessus fini pour pupitres de rangement. Offert en mélamine thermosoudée ou en stratifié haute pression dans un choix de teintes s'harmonisant avec le fini des bureaux (se reporter à la page 479). Expédié en 1 boîte.</p>					
 <p>Lutrin pour pupitres de rangement**</p>	ENLS182	18 x 21 x 3.25-8.25	19	2.55	352\$	s.o.
	<p>Surface idéale pour poser les documents de présentation à la portée du présentateur ou conférencier. Peut être fixé au dessus fini ou laissé non fixé pour l'utiliser ailleurs. Des vis pour assujettir le lutrin à la face inférieure au dessus fini sont fournies. Expédié monté en 1 boîte.</p>					

À préciser

Fini peint - caisson*
 Mélamine ou stratifié**
 Fini - chant (ENMST1824 uniquement)
 Garniture (ENLS182 uniquement)

Options

Clés identiques*
 Stratifié haute pression (ENMST1824 uniquement)

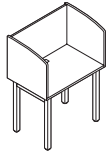
ISOLOIRS D'ÉTUDE AUTOPORTANTS / DE DÉPART

Isoloir autoportant ou de départ*

MODÈLE	DIMENSIONS			POIDS/LB	VOLUME/PI ³	PRIX	STRATIFIÉ+	DÉCOUPE+
	L x P x H							
ENFC3024	30 x 24 x 50			89	4.44	890\$	107\$	91\$
ENFC3624	36 x 24 x 50			97.5	4.72	942\$	107\$	91\$
ENFC6024	60 x 24 x 50			115	5.8	1097\$	186\$	185\$
ENFC7224	72 x 24 x 50			123.5	6.34	1172\$	213\$	185\$

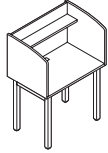
Présente une surface de travail à 29 po de hauteur et des panneaux latéraux courbes d'intimité. Illustré avec la découpe en option. Permet à l'utilisateur d'accéder à l'alimentation en électricité ou des capacités de recharge USB grâce aux modules Cove avec Daisylink (se reporter aux pages 422-423). Expédié facile à monter en 2 boîtes.

Isoloir autoportant ou de départ avec tablette*

ENFC3024S	30 x 24 x 50			93	4.44	947\$	107\$	91\$
ENFC3624S	36 x 24 x 50			102.5	4.72	991\$	107\$	91\$
ENFC6024S	60 x 24 x 50			122	5.8	1175\$	186\$	185\$
ENFC7224S	72 x 24 x 50			131.5	6.34	1261\$	186\$	185\$

Présente une surface de travail à 29 po de hauteur et des panneaux latéraux courbes d'intimité. Illustré avec la découpe en option. La tablette mesure 6 po P et peut recevoir une lampe à DEL en option. Permet à l'utilisateur d'accéder à l'alimentation en électricité ou des capacités de recharge USB grâce aux modules Cove avec Daisylink (se reporter aux pages 422-423). Expédié facile à monter en 2 boîtes.

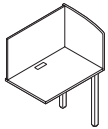
ISOLOIRS D'ÉTUDE COMPLÉMENTAIRES

Isoloir complémentaire *

ENAC2924	29 x 24 x 50			63	4.4	677\$	107\$	91\$
ENAC3524	35 x 24 x 50			71.5	4.67	704\$	122\$	91\$
ENAC5924	59 x 24 x 50			89	5.75	865\$	186\$	185\$
ENAC7124	71 x 24 x 50			97.5	6.3	939\$	186\$	185\$

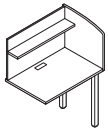
Présente une surface de travail à 29 po de hauteur et des panneaux latéraux courbes d'intimité. Illustré avec la découpe en option. Permet à l'utilisateur d'accéder à l'alimentation en électricité ou des capacités de recharge USB grâce aux modules Cove avec Daisylink (se reporter aux pages 422-423). Expédié facile à monter en 2 boîtes.

Isoloir complémentaire avec tablette*

ENAC2924S	29 x 24 x 50			67	4.4	710\$	107\$	91\$
ENAC3524S	35 x 24 x 50			76.5	4.67	755\$	107\$	91\$
ENAC5924S	59 x 24 x 50			96	5.75	944\$	186\$	185\$
ENAC7124S	71 x 24 x 50			105.5	6.3	1029\$	186\$	185\$

Présente une surface de travail à 29 po de hauteur et des panneaux latéraux courbes d'intimité. Illustré avec la découpe en option. La tablette mesure 6 po P et peut recevoir une lampe à DEL en option. Permet à l'utilisateur d'accéder à l'alimentation en électricité ou des capacités de recharge USB grâce aux modules Cove avec Daisylink (se reporter aux pages 422-423). Expédié facile à monter en 2 boîtes.

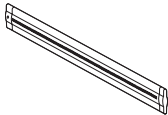
LAMPES DE TRAVAIL À DEL

Lampe de travail à DEL

PLED30	15.5 x 1.5 x 0.5	2	0.5	344\$	s.o.	s.o.
PLED100	43.5 x 1.5 x 0.5	3	0.5	461\$	s.o.	s.o.

Éclairage DEL à faible consommation énergétique. Design ultra mince. Peut être monté à la face inférieure de la tablette d'un isoloir d'étude. Cordon d'alimentation de 6 pieds.

À préciser

Fini - dessus*
Fini - chant*
Fini - pieds*
Fini - enceinte*

Options

Stratifié haute pression*
Découpe pour modules Cove avec Daisylink*

Accessoires

Modules Cove avec Daisylink*
Lampes à DEL*

MODULES COVE AVEC DAISYLINK

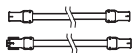
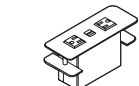

Bloc d'alimentation électrique/USB simple pour isoaloirs de 29 po ou 30 po

MODÈLE	DIMENSIONS	POIDS/LB	VOLUME/PI ³	PRIX
	L x P x H			
ECV2PU30B	30 x 2 x -	4.5	0.5	1010\$
ECV2PU30S	30 x 2 x -	4.5	0.5	1010\$

Module Cove simple. Deux prises de courant et deux ports USB de 2,1A. Comprend quatre serre-câbles, un câble de connexion femelle-mâle de 14 po et un câble de connexion femelle-femelle de 14 po. Les câbles de connexion permettent une connexion de modules en série entre deux isoaloirs autoportants de 30 po L, un isoaloir autoportant de 30 po L et un isoaloir complémentaire de 29 po L ou deux isoaloirs complémentaires de 29 po L. Offert dans un fini noir (B) ou argenté (S) (la dernière lettre du numéro de modèle indique la couleur). L'alimentation doit être commandée séparément.

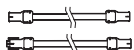
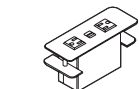

Bloc d'alimentation électrique/USB simple pour isoaloirs de 35 po ou 36 po

ECV2PU36B	36 x 2 x -	4.6	0.5	1022\$
ECV2PU36S	36 x 2 x -	4.6	0.5	1022\$

Module Cove simple. Deux prises de courant et deux ports USB de 2,1A. Comprend quatre serre-câbles, un câble de connexion femelle-mâle de 17 po et un câble de connexion femelle-femelle de 17 po. Les câbles de connexion permettent une connexion de modules en série entre deux isoaloirs autoportants de 36 po L, un isoaloir autoportant de 36 po L et un isoaloir complémentaire de 35 po L ou deux isoaloirs complémentaires de 35 po L. Offert dans un fini noir (B) ou argenté (S) (la dernière lettre du numéro de modèle indique la couleur). L'alimentation doit être commandée séparément.

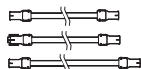
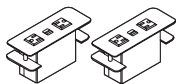

Bloc d'alimentation électrique/USB double pour isoaloirs de 59 po ou 60 po

ECV2PU60B	60 x 2 x -	4.6	0.5	1880\$
ECV2PU60S	60 x 2 x -	4.6	0.5	1880\$

Module Cove double. Deux prises de courant et deux ports USB de 2,1A dans chaque module. Comprend quatre serre-câbles, un câble de connexion femelle-mâle de 12 po, un câble de connexion femelle-femelle de 12 po et un câble d'interconnexion femelle-femelle de 26 po. Les câbles de connexion permettent une connexion de modules en série entre deux isoaloirs autoportants de 60 po L, un isoaloir autoportant de 60 po L et un isoaloir complémentaire de 59 po L ou deux isoaloirs complémentaires de 59 po L. Offert dans un fini noir (B) ou argenté (S) (la dernière lettre du numéro de modèle indique la couleur). L'alimentation doit être commandée séparément.

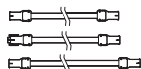
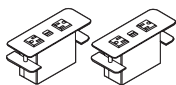

Bloc d'alimentation électrique/USB double pour isoaloirs de 71 po ou 72 po

ECV2PU72B	72 x 2 x -	4.6	0.5	1901\$
ECV2PU72S	72 x 2 x -	4.6	0.5	1901\$

Module Cove double. Deux prises de courant et deux ports USB de 2,1A dans chaque module. Comprend quatre serre-câbles, un câble de connexion femelle-mâle de 15 po, un câble de connexion femelle-femelle de 15 po et un câble d'interconnexion femelle-femelle de 31 po. Les câbles de connexion permettent une connexion de modules en série entre deux isoaloirs autoportants de 72 po L, un isoaloir autoportant de 72 po L et un isoaloir complémentaire de 71 po L ou deux isoaloirs complémentaires de 71 po L. Offert dans un fini noir (B) ou argenté (S) (la dernière lettre du numéro de modèle indique la couleur). L'alimentation doit être commandée séparément.

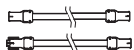
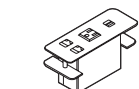

Bloc d'alimentation électrique/données/USB simple pour isoaloirs de 29 po ou 30 po

ECVPUD30B	30 x 2 x -	4.6	0.5	955\$
ECVPUD30S	30 x 2 x -	4.6	0.5	955\$

Module Cove simple. Une prise de courant, deux entrées défonçable pour prises télécom et deux ports USB de 2,1A. Comprend quatre serre-câbles, un câble de connexion femelle-mâle de 14 po et un câble de connexion femelle-femelle de 14 po. Les options télécom doivent être commandées séparément. Les câbles de connexion permettent une connexion de modules en série entre deux isoaloirs autoportants de 30 po L, un isoaloir autoportant de 30 po L et un isoaloir complémentaire de 29 po L ou deux isoaloirs complémentaires de 29 po L. Offert dans un fini noir (B) ou argenté (S) (la dernière lettre du numéro de modèle indique la couleur). L'alimentation doit être commandée séparément.

COVE DAISYLINK COMPONENTS **MODÈLE** **DIMENSIONS** **POIDS/LB** **VOLUME/PI³** **PRIX**

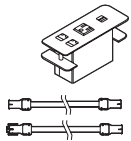

Bloc d'alimentation électrique/données/USB simple pour isoiloirs de 35 po ou 36 po

L x P x H

ECVPUD36B	36 x 2 x -	4.6	0.5	967\$
ECVPUD36S	36 x 2 x -	4.6	0.5	967\$

Module Cove simple. Une prise de courant, deux entrées défonçable pour prises télécom et deux ports USB de 2,1A. Comprend quatre serre-câbles, un câble de connexion femelle-mâle de 17 po et un câble de connexion femelle-femelle de 17 po. Les options télécom doivent être commandées séparément. Les câbles de connexion permettent une connexion de modules en série entre deux isoiloirs autoportants de 36 po L, un isoiloir autoportant de 36 po L et un isoiloir complémentaire de 35 po L ou deux isoiloirs complémentaires de 35 po L. Offert dans un fini noir (**B**) ou argenté (**S**) (la dernière lettre du numéro de modèle indique la couleur). L'alimentation doit être commandée séparément.

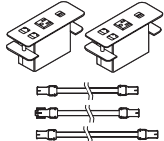

Bloc d'alimentation électrique/données/USB double pour isoiloirs de 59 po ou 60 po

ECVPUD60B	60 x 2 x -	4.6	0.5	1769\$
ECVPUD60S	60 x 2 x -	4.6	0.5	1769\$

Module Cove double. Une prise de courant, deux entrées défonçable pour prises télécom et deux ports USB de 2,1A. Comprend quatre serre-câbles, un câble de connexion femelle-mâle de 12 po, un câble de connexion femelle-femelle de 12 po et un câble d'interconnexion femelle-femelle de 26 po. Les options télécom doivent être commandées séparément. Les câbles de connexion permettent une connexion de modules en série entre deux isoiloirs autoportants de 60 po L, un isoiloir autoportant de 60 po L et un isoiloir complémentaire de 59 po L ou deux isoiloirs complémentaires de 59 po L. Offert dans un fini noir (**B**) ou argenté (**S**) (la dernière lettre du numéro de modèle indique la couleur). L'alimentation doit être commandée séparément.

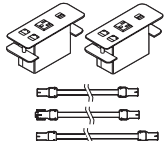

Bloc d'alimentation électrique/données/USB double pour isoiloirs de 71 po ou 72 po

ECVPUD72B	72 x 2 x -	4.6	0.5	1790\$
ECVPUD72S	72 x 2 x -	4.6	0.5	1790\$

Module Cove double. Une prise de courant, deux entrées défonçable pour prises télécom et deux ports USB de 2,1A. Comprend quatre serre-câbles, un câble de connexion femelle-mâle de 15 po, un câble de connexion femelle-femelle de 15 po et un câble d'interconnexion femelle-femelle de 31 po. Les options télécom doivent être commandées séparément. Les câbles de connexion permettent une connexion de modules en série entre deux isoiloirs autoportants de 72 po L, un isoiloir autoportant de 72 po L et un isoiloir complémentaire de 71 po L ou deux isoiloirs complémentaires de 71 po L. Offert dans un fini noir (**B**) ou argenté (**S**) (la dernière lettre du numéro de modèle indique la couleur). L'alimentation doit être commandée séparément.



Alimentation enfichable à circuit unique, 72 po

ENCOVC1	72"L	3	0.5	369\$
---------	------	---	-----	--------------

Alimentation enfichable de 72 po pour amorcer une course de modules Cove avec Daisylink. Maximum de 9 modules Cove par alimentation (les modules Cove doubles comptent pour deux modules).

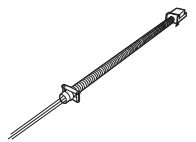

Alimentation câblée à circuits multiples, 72 po

ENCOVHW1	72"L	2.75	0.5	238\$
----------	------	------	-----	--------------

Alimentation câblée pour amorcer une course de modules Cove avec Daisylink. Maximum de 9 modules Cove par alimentation (les modules Cove doubles comptent pour deux modules).

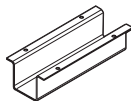

Profilé de protection pour bretelles - jeu de 4

ENCVG12	12 x 5 x 3.1	14	1.1	143\$
---------	--------------	----	-----	--------------

Profilé en métal pour protéger le pontage entre la bretelle et le module Cove avec Daisylink. Noir uniquement. S'installe à la face inférieure de la surface de travail.



Junction, une conception signée Zoëy Chu, est une gamme de tables attrayantes et abordables. Des dessus rectangulaires, demi-cercle, trapézoïdaux et clé de voûte sont offerts, permettant de créer une multitude de configurations pour votre salle de conseil, de classe ou de présentation.

Les configurations autoportantes ou avec les pieds Y communs vous permettent de créer des tables permanentes, ou encore des tables pouvant être reconfigurées aisément et rapidement. Un pied droit est également offert et s'utilise avec les dessus demi-cercle et clé de voûte.

La configuration avec pied commun offre un plus grand dégagement pour les jambes et permet de réduire les coûts, comme moins d'éléments sont nécessaires. La configuration autoportante, pour sa part, permet de réaménager les surfaces de travail en un tournemain, selon les besoins, pour une polyvalence.



Pieds Y.



Panneau de fond.



Une configuration avec pied commun offre un dégagement pour les jambes tout en réduisant les coûts.

Caractéristiques et avantages

- Les dessus mesurent 1 po d'épaisseur et sont fabriqués à partir de panneaux de particules de 45 lb de densité recouverts de part et d'autre de mélamine thermosoudée.
- Un chant agencé de 2 mm est de série.
- Un chant arrondi agencé (**RM**) est offert en option, sans supplément.
- Des panneaux de fond intégrant un chemin de câbles sont offerts en option.
- Des roulettes en option sont offertes avec ou sans mécanisme de blocage manuel et facilitent les déplacements.
- Des passe-câbles noirs facilitant la gestion des fils et câbles sont offerts en option et peuvent être commandés installés en usine.
- Des vis à serrage à main en option permettent une installation facile, sans outil.
- Les dessus Junction^{MC} sont offerts dans tous les finis mélaminés de Global. Les pieds se déclinent en deux couleurs.

RENSEIGNEMENTS GÉNÉRAUX

- La gamme Junction propose des tables polyvalentes pour la salle de classe, de formation ou de conseil
- Les tables peuvent s'utiliser seules ou encore être jumelées et partager un pied.
- Une conception exclusive signée Zooey Chu.
- Des dessus demi-cercle, trapézoïdaux et clé de voûte sont également offerts, permettant de créer une multitude de configurations.
- Des dessus rectangulaires sont offerts dans des profondeurs de 20 po, 24 po et 30 po.
- Des panneaux de fond intégrant un chemin de câbles sont offerts en option.
- Un grand module de gestion de câbles peut loger plus de câbles ainsi que les fiches d'alimentation externes.
- Des dessus de dimensions particulières sont possibles. Utiliser le prix du module de dimension supérieure suivant.
- Les modules sont expédiés facile à monter. Chaque élément est emballé séparément. Les pieds sont expédiés à raison d'un pied par boîte.
- Pour les certifications environnementales, visitez globalfurnituregroup.com.

SURFACES DE TRAVAIL

- Les surfaces de travail mesurent 1 po d'épaisseur sont fabriqués à partir de panneaux de particules de 45 lb de densité recouverts de part et d'autre de mélamine thermosoudée.
- Des surfaces de travail en stratifié haute pression sont possibles. Communiquez avec votre représentant du service à la clientèle pour une proposition de prix.
- Si un fini autre qu'un fini mélaminé de série de Global est souhaité, communiquez avec votre représentant du service à la clientèle. Il vous faudra fournir le nom du fabricant, le nom et le numéro de la couleur et le numéro de modèle de la table. Vous recevrez ensuite une proposition de prix.

CONSTRUCTION

- Les dessus rectangulaires de 54 po L et plus sont dotés d'un raidisseur en acier pour assurer la rigidité structurelle.
- Les dessus sont prépercés et munis de douilles filetées en acier.
- Les dessus peuvent être commandés dans des largeurs particulières. Pour le prix, utiliser celui du produit de dimensions supérieures suivant (et ajouter un supplément de 10 %).
- Les patins réglables permettent un réglage jusqu'à 1 po.

CHANT

- Le chant agencé du programme préférentiel de Global est de série.
- Un chant arrondi agencé (**RM**) est offert en option pour les dessus rectangulaires, sans supplément.

PIEDS

- Pied Y d'un design inédit.
- Un pied droit peut se monter aux dessus demi-cercle et clé de voûte.
- Les pieds sont fabriqués en acier haut rendement.
- Les pieds sont finis au moyen d'une peinture époxyde sans danger pour l'environnement, recyclable, appliquée de façon électrostatique pour un fini durable.
- Les patins de mise à niveau en plastique noir permettent un réglage de $\frac{5}{8}$ po.
- Les pieds sont offerts dans un fini noir (**TBL**), stratus (**TIV**), blanc de blancs (**TDW**), brume (**TFO**), givre (**TFR**), kahlua (**TKA**), café au lait (**TLA**), moka (**TMO**), nevada (**TNE**), sable (**TSN**), ombre (**TSH**), avoine grillés (**TOA**) ou tungstène (**TTU**).
- Pieds Y :
Pied d'une portée 17,5 po - Dessus de 20 po P.
Pied d'une portée de 21,5 po - Dessus de 24 po P.
Pied d'une portée de 24,5 po - Dessus de 30 po P.

ROULETTES

- Des roulettes sont offertes en option.
- Les roulettes de 1,5 po à doubles galets sont offertes avec ou sans mécanisme de blocage manuel et pivotent sur 360°.
- Les roulettes peuvent être utilisées dans toute combinaison, avec ou sans les patins de série.
- Utilisation suggérée : planchers à moquette.
- Les roulettes sont offertes en noir uniquement.
- Les roulettes sont vendues en emballages de deux.

JUMELAGE

- Des ferrures de jumelage sont offertes et permettent de jumeler des tables ensemble.
- Les ferrures de jumelage en acier sont finies à la poudre époxy noire et comprennent deux vis à serrage à main.
- Les ferrures procurent un maximum de stabilité avec un minimum de torsion.

PLAQUE D'AFFLEUREMENT

- On suggère d'installer des plaques d'affleurement pour les pôles à plusieurs surfaces de travail (configurations fixes, pour plus de stabilité).
- Les plaques sont vendues individuellement et comprennent deux vis à serrage à main.
- Aucun outil n'est nécessaire.
- Les plaques permettent de jumeler deux surfaces de travail ou plus.

CANALISATION

- Ce grand module de gestion de câbles peut loger plus de câbles ainsi que les fiches d'alimentation.
- La canalisation en PVC noir mesure 3,5 po H sur 4,25 po P et s'assujettit à la face inférieure du dessus.

CARACTÉRISTIQUES À PRÉCISER

- Les caractéristiques signalées par un astérisque ne visent que les produits également signalés par un astérisque (*).

1. PRÉCISER LE NUMÉRO DE MODÈLE

2. PRÉCISER LE FINI

Finis mélaminés :

ACJ Acajou absolu	FCL Première classe
ASN Asian Night	NBL Noce Biondo
AWC Cerisier Avant	NGL Noce Grigio
AWH Miel Avant	NEL Noce Leggero
BLK Noir	NML Noce Medio
BZD Blizzard	OTM Acajou sur quartier
BRC Cobalt brossé	SBY Beauté naturelle
CMB Érable clair	SDT Concassé
CGY Gris hors série	SOG Orage
DES Espresso profond	WHE Brou
DWT Blanc de blancs	WHC Chocolat blanc
FAS Fashionista	WCR Cerisier d'hiver

Finis - pieds :

TBL Noir	TMO Moka
TIV Stratus	TNE Nevada
TDW Blanc de blancs	TSN Sable
TFO Brume	TSH Ombre
TFR Givre	TOA Avoine grillée
TKA Kahlua	TTU Tungstène
TLA Café au lait	

3. PRÉCISER LES OPTIONS

PANNEAU DE FOND

- Le panneau de fond de 11,25 po s'assujettit à la face inférieure du dessus.
- Un chemin de câbles intégré est de série
- Le panneau de fond est offert en PVC noir.

PASSE-CÂBLES

- Des passe-câbles peuvent être installés aux emplacements standard sur les surfaces rectangulaires et trapézoïdales. Commander **FOG1**, **FOG2** ou **FOG3**. **Ajouter 91 \$**.
Pour les surfaces clé de voûte, commander **FOG2** et **ajouter 91 \$**.
- La découpe pratiquée pour recevoir un passe-câbles mesure 3,25 po L sur 1,875 po P.

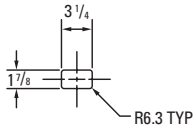

- Les passe-câbles précisés par le client doivent être commandés au moyen du code **CSG**. **Ajouter 132 \$**. Un dessin indiquant les mesures verticales et horizontales par rapport au centre de la découpe doit être fourni (se reporter aux exemples à gauche). Consulter la Demande d'emplacement sur mesure de passe-câbles à la section Références à la fin de la liste de prix.

BLOCS D'ALIMENTATION

- Un bloc d'alimentation (modèle **PMSPPDM**) peut être commandé pour toutes les surfaces de travail.
- Le bloc d'alimentation est un module rectangulaire monté en affleurement à la surface de travail, comportant une prise électrique double et deux prises pour données (RJ45). Cordon d'alimentation noir de 9 pieds compris. Le bloc d'alimentation mesure 6,5 po L sur 3,5 po P sur 2,75 po H.
- Pour acheter un bloc d'alimentation, il faut préciser l'emplacement de la découpe pour le recevoir ainsi que le numéro de modèle du bloc d'alimentation. Pour commander un bloc d'alimentation, préciser le code **PMSPPDM**. **Ajouter 268 \$**. Pour faire installer un bloc d'alimentation à l'un des emplacements standard (à gauche, au centre ou à droite), préciser **E1**, **E2** ou **E3**. **Ajouter 91 \$**.

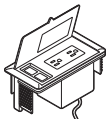

Bloc d'alimentation **PMSPPDM**. **Ajouter 268 \$**.

EXEMPLES D'EMPLACEMENTS DE PASSE-CÂBLES ET DE BLOCS D'ALIMENTATION

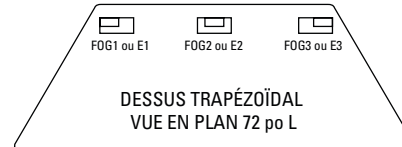
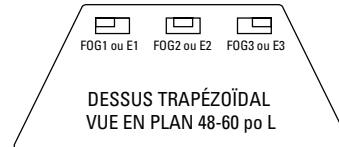
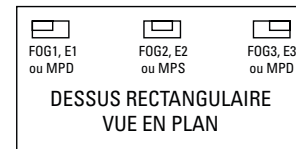

SOLUTION MODPOWER CONNECTÉE EN SÉRIE

- Ajoutez une alimentation électrique + USB polyvalente uniquement aux **tables rectangulaires** Junction. Branchez jusqu'à 4 modules avec une seule source d'alimentation enfichable à fiche NEMA.
- Les modules ModPower sont vendus séparément; consultez la page 473 de la section Solutions de productivité.
- Commencez par un module de départ comprenant une alimentation câblée. Ajoutez des modules intermédiaires ou terminaux supplémentaires selon vos besoins. Les modules intermédiaires et terminaux sont munis de câbles de connexion.
- Les modules en applique se fixent sur les surfaces au moyen d'une pince ou de vis.
- Les modules encastrés nécessitent des découpes sur la surface de travail pour le montage.
 - Précisez l'option de découpe **MPS** pour une découpe unique destinée à recevoir un module ModPower encastré (la découpe sera centrée sur le côté d'approche) pour les **tables rectangulaires de 30 po à 72 po L**. **Ajouter 91 \$**.
 - Précisez l'option de découpe **MPD** pour une découpe à gauche et à droite, à 15 po des extrémités au centre de la table sur le côté d'approche pour les **tables rectangulaires de 60 po, 66 po et 72 po L**. **Ajouter 183 \$**.

DESSUS RECTANGULAIRES

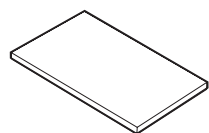

Dessus rectangulaire*

MODÈLE	DIMENSIONS L x P x H	POIDS/LB	VOLUME/PI ³	PRIX	STRATIFIÉ+
JNR2042	42 x 20 x 1	26	1.1	190\$	95\$
JNR2048	48 x 20 x 1	29	1.15	199\$	99.50\$
JNRU2054	54 x 20 x 1	33	1.3	279\$	139.50\$
JNRU2060	60 x 20 x 1	37	1.4	295\$	147.50\$
JNRU2066	66 x 20 x 1	41	1.55	320\$	160\$
JNRU2072	72 x 20 x 1	45	1.66	344\$	172\$
JNR2442	42 x 24 x 1	31	1.25	210\$	105\$
JNR2448	48 x 24 x 1	35	1.4	227\$	113.5\$
JNRU2454	54 x 24 x 1	42	1.52	317\$	158.50\$
JNRU2460	60 x 24 x 1	47	1.67	337\$	168.50\$
JNRU2466	66 x 24 x 1	52	1.82	365\$	182.50\$
JNRU2472	72 x 24 x 1	57	2	390\$	195\$
JNR3042	42 x 30 x 1	38	1.51	248\$	124\$
JNR3048	48 x 30 x 1	44	1.7	270\$	135\$
JNRU3054	54 x 30 x 1	52	1.9	362\$	181\$
JNRU3060	60 x 30 x 1	59	2.1	386\$	193\$
JNRU3066	66 x 30 x 1	64	2.26	415\$	207.50\$
JNRU3072	72 x 30 x 1	70	2.5	442\$	221\$

Dessus prépercé et muni de douilles filetées en acier permettant des configurations autoportantes ou avec pieds communs. **Les dessus de 54 po ou plus comportent un raidisseur en acier d'épaisseur 16.**

DESSUS DEMI-CERCLE

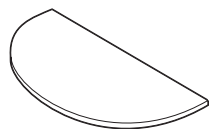

Dessus demi-cercle

JNHFS2040	40 x 20 x 1	23	1.05	227\$	113.50\$
JNHFS2048	48 x 20 x 1	27.5	1.15	236\$	118\$
JNHFS2448	48 x 24 x 1	34	1.4	250\$	125\$
JNHFS2454	54 x 27 x 1	38.25	1.52	315\$	157.50\$
JNHFS3060	60 x 30 x 1	53	1.67	335\$	167.50\$
JNHFS3066	66 x 33 x 1	58.3	1.82	431\$	215.50\$

Dessus prépercé et muni de douilles filetées en acier permettant des configurations autoportantes ou avec pieds communs. Quatre pieds sont nécessaires pour une configuration autoportante.

- Les modules **JNHFS2040** et **JNHFS2048** se jumellent à une face de 20 po P.
- Les modules **JNHFS2448** et **JNHFS2454** se jumellent à une face de 24 po P.
- Les modules **JNHFS3060** et **JNHFS3066** se jumellent à une face de 30 po P.

DESSUS TRAPÉZOÏDAUX

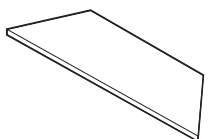

Dessus trapézoïdal

JNTT2048	48 x 15.25 x 1	27.5	1.15	222\$	111\$
JNTT2060	60 x 15.25 x 1	34	1.4	265\$	132.50\$
JNTT2448	48 x 20.5 x 1	33	1.4	239\$	119.50\$
JNTT2460	60 x 20.5 x 1	41.25	1.67	290\$	145\$
JNTT3060	60 x 25.75 x 1	50.5	2.1	314\$	157\$
JNTT3072	72 x 25.75 x 1	61	2.5	358\$	179\$

Dessus prépercé et muni de douilles filetées en acier permettant des configurations autoportantes ou avec pieds communs.

- Les modules **JNTT2040** et **JNTT2048** se jumellent à une face de 20 po P.
- Les modules **JNTT2448** et **JNTT2454** se jumellent à une face de 24 po P.
- Les modules **JNTT3060** et **JNTT3066** se jumellent à une face de 30 po P.

À préciser
Fini

Options
Passe-câbles*

Accessoires
Bloc d'alimentation*

DESSUS CLÉ DE VOÛTE

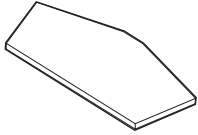

Dessus clé de voûte

MODÈLE

DIMENSIONS

POIDS/LB

VOLUME/PI³

PRIX

STRATIFIÉ+

L x P x H

MODÈLE	DIMENSIONS	POIDS/LB	VOLUME/PI ³	PRIX	STRATIFIÉ+
JN5S2424	42 x 24 x 1	35	1.4	270\$	135\$
JN5S3030	54 x 30 x 1	53	2.1	345\$	172.50\$

Dessus prépercé et muni de douilles filetées en acier permettant des configurations autoportantes ou avec pieds communs. Trois pieds sont nécessaires pour une configuration autoportante.

- Le module **JN5S2424** se jumelle à une face de 24 po P.
- Le module **JN5S3030** se jumelle à une face de 30 po P.

PANNEAUX DE FOND

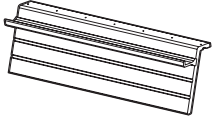

Panneau de fond

JNMP42	29.19 x 6.92 x 11.25	3.7	1.5	186\$	s.o.
JNMP48	35.19 x 6.92 x 11.25	4.5	1.75	210\$	s.o.
JNMP54	41.19 x 6.92 x 11.25	5	2	234\$	s.o.
JNMP60	47.19 x 6.92 x 11.25	5.9	2.25	260\$	s.o.
JNMP66	53.19 x 6.92 x 11.25	6.6	2.5	274\$	s.o.
JNMP72	59.19 x 6.92 x 11.25	7.4	2.75	300\$	s.o.

Panneau de fond avec chemin de câbles intégré. S'utilise avec les **dessus rectangulaires JNR**. Plastique noir, 11,25 po H. Aspect cannelé attrayant. S'installe à l'aide des trous prépercés dans le dessus de table.

CHEMINS DE CÂBLES



Chemin de câbles

JNEC5S	12.5 x 4.14 x 3.63	1	0.1	46\$	s.o.
--------	--------------------	---	-----	-------------	------

S'utilise avec les **dessus clé de voûte JN5S**. Peut loger plus de câbles ainsi que des fiches d'alimentation. Plastique noir, 3,5 po H. S'installe à l'aide des trous prépercés dans le dessus de table.



Chemin de câbles

JNEC42	41.75 x 4.14 x 3.63	2.52	0.33	117\$	s.o.
JNEC48	47.75 x 4.14 x 3.63	2.88	0.38	139\$	s.o.
JNEC54	53.75 x 4.14 x 3.63	3.24	0.43	153\$	s.o.
JNEC60	59.75 x 4.14 x 3.63	3.6	0.48	172\$	s.o.
JNEC66	65.75 x 4.14 x 3.63	3.96	0.53	172\$	s.o.
JNEC72	71.75 x 4.14 x 3.63	4.32	0.58	234\$	s.o.

S'utilise avec les **dessus rectangulaires JNR**. Peut loger plus de câbles ainsi que des fiches d'alimentation. Plastique noir, 3,5 po H. S'installe à l'aide des trous prépercés dans le dessus de table.

À préciser





Fini (clé de voûte)

Options

Passe-câbles (clé de voûte)

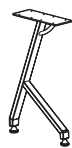
Accessoires

Bloc d'alimentation (clé de voûte)

PIEDS	MODÈLE	DIMENSIONS L x P x H	POIDS/LB	VOLUME/PI ³	PRIX
	JNLEG20	2 x 17.4 x 27.3	8.5	2	170\$
Pied Y	<p>La portée du pied est de 17,5 po. Patins de mise à niveau de série. Se monte à un dessus de 20 po P.</p> <ul style="list-style-type: none"> • Le prix indiqué est le prix par pied. • Pour le choix de finis, se reporter à la page 426. 				
	JNLEG24	2 x 21.5 x 27.3	10	2.5	170\$
Pied Y	<p>La portée du pied est de 21,5 po. Patins de mise à niveau de série. Se monte à un dessus de 24 po P.</p> <ul style="list-style-type: none"> • Le prix indiqué est le prix par pied. • Pour le choix de finis, se reporter à la page 426. 				
	JNLEG30	2 x 24.5 x 27.3	11	2.85	187\$
Pied Y	<p>La portée du pied est de 24,5 po. Patins de mise à niveau de série. Se monte à un dessus de 30 po P.</p> <ul style="list-style-type: none"> • Le prix indiqué est le prix par pied. • Pour le choix de finis, se reporter à la page 426. 				
	JNLEG	2 x 1 x 27.3	6	1.3	155\$
Pied droit	<p>Patins de mise à niveau de série. Se monte à un dessus demi-cercle ou clé de voûte.</p> <p>La plaque de montage mesure 11 po P sur 5 po L.</p> <ul style="list-style-type: none"> • Le prix indiqué est le prix par pied. • Pour le choix de finis, se reporter à la page 426. 				

À préciser
Fini (sauf JNECTxxxx)

ROULETTES	MODÈLE	DIMENSIONS	POIDS/LB	VOLUME/PI ³	PRIX
-----------	--------	------------	----------	------------------------	------

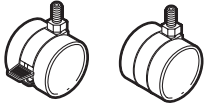

Roulettes

	L x P x H			
JNCP	- x - x 1.5	-	-	30\$

Jeu de deux - roulettes de 1,5 po à doubles galets (une bloquante). Utilisation suggérée : planchers à moquette. Les roulettes sont interchangeables avec les patins. Noir uniquement.

- S'utilise avec les modules Junction uniquement.
- Les roulettes n'affectent PAS la hauteur de la table.

ACCESSOIRES					
-------------	--	--	--	--	--



Vis à serrage à main

JNTS	1.25 x 1.25 x 1.5	-	-	17\$
------	-------------------	---	---	-------------

Vis à serrage à main à tête triangulaire. Tige filetée de 0,75 po en acier. Jeu de quatre. Peut s'utiliser à la place des vis fournies pour permettre l'installation des pieds Y à une surface de travail sans outils. Noir uniquement.

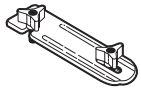

Ferrure de jumelage

JNGFP	2.5 x 5 x 1.13	0.2	0.1	28\$
-------	----------------	-----	-----	-------------

Ferrure en acier finie époxy noir avec deux vis à serrage à main. Sert à jumeler des tables ensemble pour plus de stabilité ou encore à unir des modules autoportants. Toutes les surfaces de travail présentent des trous dans les coins pour recevoir cette ferrure. **La ferrure est vendue individuellement.**



Plaque d'affleurement

JNFP1	5.25 x 5.25 x 0.37	1.3	0.02	5\$
JNFP4	5.25 x 5.25 x 0.37	5.2	0.2	20\$

Permet le bon alignement de surfaces de travail contigües de même hauteur. Boulons comprise. Noir uniquement.
JNFP1 - 1 par boîte.
JNFP4 - 4 par boîte.



La gamme Zook est conçue pour les milieux de formation dynamiques et variés d'aujourd'hui. Les tables sont légères et peuvent être reconfigurées en un tournemain pour créer un milieu interactif favorisant la collaboration.

Pour optimiser la polyvalence, la gamme propose des tables de formes organiques et géométriques. Elles sont offertes dans un choix de dimensions et de finis en mélamine thermosoudée ou en stratifié haute pression avec un chant d'une teinte agencé ou complémentaire et des pieds en métal dans un choix de finis peints.

Les dessus présentant un fini en mélamine thermosoudée mesurent 1 po d'épaisseur, ceux ayant un fini en stratifié mesurent 1 1/16 po d'épaisseur et sont dotés d'une bande de chant en PVC de 2 mm ou d'un chant ergonomique offert en option.



Choix de formes organiques et géométriques.



Multiples possibilités de configuration. Idéal pour l'étude en groupe. Favorise la collaboration.



Chant ergonomique en option.

Caractéristiques et avantages

- Les dessus présentant un fini en mélamine thermosoudée mesurent 1 po d'épaisseur, ceux ayant un fini en stratifié mesurent 1 1/16 po d'épaisseur.
- Les dessus sont fabriqués en panneaux de particules de 45 lb de densité.
- Les dessus présentent un chant de 2 mm en PVC agencé ou un chant ergonomique en option (certaines exceptions s'appliquent).
- Les dessus sont offerts dans un choix de formes organiques et géométriques
- Les surfaces sont munies de connecteurs en métal installés en usine permettant d'assujettir les pieds de façon solide et sécuritaire.
- Pieds en acier tubulaire rond.
- La tourelle cache-câbles sur les tables de groupe est fabriquée en mélamine thermosoudée et présente un panneau d'accès amovible. Le dégagement intérieur est de 8 po sur 8,6 po. La tourelle est offerte pour les tables de groupe ZK44848P, ZK45959P et ZK65990 uniquement.
- Tous les modules sont faciles à monter.

RENSEIGNEMENTS GÉNÉRAUX

- La gamme de tables de groupe et groupables Zook est conçue pour la salle de classe et les milieux de formation dynamiques et variés d'aujourd'hui.
- La gamme propose des dessus de formes organiques ou rectangulaires pour créer diverses configurations qui rassemblent les gens naturellement.
- Choisissez parmi les tables de groupe Zook pour les groupes d'entre quatre et six personnes, les tables groupables pour le travail individuel, les tables d'activité et les tables rabattables.
- La gamme permet de créer des espaces qui favorisent les échanges et le partage d'idées.
- Les tables conviennent pour les espaces polyvalents et dynamiques de formation, s'adaptant à divers styles d'enseignement.
- Les matériaux utilisés et la finition soignée résistent aux exigences rigoureuses des lieux d'apprentissage d'aujourd'hui.
- Les tables sont expédiées faciles à monter. Les dessus sont munis de connecteurs en métal installés en usine permettant d'assujettir les pieds.
- Pour les certifications environnementales, visitez globalfurnituregroup.com.

TABLES DE GROUPE ZOOK

- Les dessus de formes organiques sont offerts dans trois dimensions : 48 po x 48 po, 59 po x 59 po ou 59 po x 90 po.
- Les dessus sont supportés par des pieds ronds à hauteur fixe d'un diamètre de 3 po.
- Certains modèles sont offerts avec des découpes pour recevoir des modules d'alimentation; ces modèles intègrent aussi une tourelle cache-câbles pour acheminer les câbles vers l'alimentation au sol.

TABLES GROUPABLES ZOOK

- Les dessus sont offerts dans quatre formes géométriques; lorsqu'elles sont placées l'une contre l'autre, trois de ces formes permettent de créer diverses configurations groupées (des dessus rectangulaires de diverses dimensions sont aussi offerts).
- Certains modèles sont offerts dans une hauteur conforme aux exigences de l'ADA.
- Les dessus sont supportés par des pieds droits à hauteur fixe de 1,5 po de diamètre.
- Pour plus de polyvalence, les pieds peuvent être munis de patins de mise à niveau ou encore de roulettes pour faciliter les déplacements.

TABLES D'ACTIVITÉ ZOOK

- Les tables, toutes d'un encombrement de 54 po L, sont offertes dans trois formes.
- Deux types de faces jumelables sont offerts, soit courbes ou droits. Si on prévoit unir des tables, choisir l'un ou l'autre des types comme les deux styles ne peuvent être utilisés ensemble.
- Les tables sont dotées de pieds fuselés de 2 po de diamètre munis de patins ou de roulettes.

TABLES RABATTABLES ZOOK

- Les dessus sont offerts dans trois dimensions, soit de forme concave de 30 po L x 22 po P; ou de forme rectangulaire de 30 po L x 24 po P et 60 po L x 24 po P avec coins arrondis.
- Les dessus sont supportés par des pieds en Y munis de roulettes à roulement doux (deux bloquantes). Les pieds sont offerts dans un fini tungstène (TTU) uniquement.
- Les dessus des tables de 60 po L peuvent être dotés d'un passe-câbles FOG1, FOG2 ou FOG3 en option. **Ajouter 91 \$.**
- Des panneaux de fond sont offerts en option, dans un fini tungstène (TUN) uniquement.

SURFACES DE TRAVAIL

- Les dessus présentant un fini en mélamine thermosoudée mesurent 1 po d'épaisseur, ceux ayant un fini en stratifié mesurent 1 1/16 po d'épaisseur.
- Se reporter à la page 479) pour le choix de teintes offertes en mélamine thermosoudée ou en stratifié haute pression, dont neuf couleurs vives, offertes pour les finis en stratifié haute pression uniquement.
- Le support des surfaces de travail est fabriqué en panneaux de particules d'une densité de 45 lb.
- Toutes les surfaces sont munies de connecteurs en métal installés en usine permettant d'assujettir les pieds de façon solide et sécuritaire.

SURFACE INSCRIPTIBLE

- Cette option est offerte pour les tables de groupe, groupables, d'activité, rabattables et rectangulaires.
- Surface effaçable à sec non magnétique; blanc grand brillant
- Chant agencé ou contrastant à préciser. Un chant plus foncé est recommandé.
- Préciser (WRW). Se reporter au produit voulu pour le supplément.

CHANT

- Un chant plat de 2 mm en PVC de Global est de série.
- Un chant ergonomique est offert en option, moyennant un supplément (qui varie selon l'article - se reporter au produit en question pour plus de détails).
- Les dessus rectangulaires présentent des coins arrondis d'un rayon de 2,5 po.



Chant ergonomique

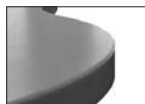

Chant plat de 2 mm

PIEDS

- **Tables de groupe** : Pieds ronds en acier d'un diamètre de 3 po et 28 po H munis de patins en plastique de 3 po de diamètre. Chaque pied comprend une plaque supérieure en métal de 6 po sur 6 po. Vis à tête bombée comprises pour monter à la surface de travail. Pour le choix de finis, se reporter à la page 433.
- **Tables groupables** : Pieds en acier tubulaire rond d'un diamètre de 1,5 po offerts avec patins de mise à niveau ou roulettes bloquantes à doubles galets. Chaque pied comprend une plaque supérieure et des ferrures de montage. Pour le choix de finis, se reporter à la page 433. Un fini chromé (CHM) est offert en option pour les pieds de tables groupables uniquement : **Ajouter 79\$** pour les modèles à trois pieds. **Ajouter 106\$** pour les modèles à quatre pieds.
- **Tables d'activité** : Pieds fuselés de 2 po de diamètre offerts avec patins réglables ou roulettes bloquantes en option. Chaque pied comprend une plaque supérieure et des ferrures de montage. Pour le choix de finis, se reporter à la page 433. Un fini chromé (CHM) est offert en option, moyennant un supplément. **Ajouter 147\$.**

Tables de groupe



Pied de 3 po de diamètre

Tables groupables

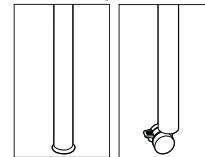

Pied de 1,5 po de diamètre sur roulette

Tables d'activité

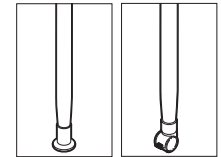

Pied fuselé sur patin Pied fuselé sur roulette

ROULETTES

- Des modèles de tables groupables sur roulettes sont offerts, indiqués par un code se terminant par C. Les roulettes bloquantes à doubles galets de 1,5 po de diamètre sont offertes en noir uniquement.
- Des modèles de tables d'activité sur roulettes sont offerts, indiqués par un code se terminant par C. Les roulettes bloquantes de 2 po de diamètre sont offertes en noir uniquement.

TABLES DE GROUPE AVEC TOURELLE CACHE-CÂBLES

- La tourelle cache-câbles est fabriquée en mélamine thermosoudée et présente un panneau d'accès amovible.
- Le dégagement intérieur de 8 po sur 8,6 po permet de dissimuler la plupart des prises au sol tout en offrant un accès facile.
- La tourelle est offerte pour les tables de groupe ZK44848P, ZK45959P et ZK65990 uniquement.
- Une découpe doit être précisée lors de la commande des tables de groupe en fonction du module d'alimentation voulu. Les modules d'alimentation doivent être commandés séparément.
- Les tourelles sont offertes dans un fini noir (BLK), cobalt brossé (BRC) ou blanc de blancs (DWT)

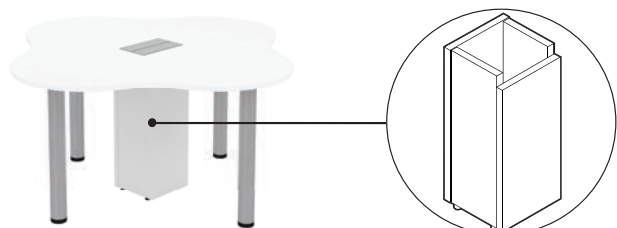

Tourelle cache-câbles

1. PRÉCISER LE NUMÉRO DE MODÈLE

2. PRÉCISER LE FINI DU DESSUS

Finis - dessus en mélamine thermosoudée ou en stratifié haute pression

ACJ Acajou absolu	CMB Érable clair	NGL Noce Grigio	WHE Brou
ASN Asian Night	CGY Gris hors série	NEL Noce Leggero	WHC Chocolat blanc
AWC Cerisier Avant	DES Espresso profond	NML Noce Medio	WCR Cerisier d'hiver
AWH Miel Avant	DWT Blanc de blancs	QTM Acajou sur quartier	WRW Surface inscriptible*
BLK Noir	FAS Fashionista	SBY Beauté naturelle	
BZD Blizzard	FCL Première classe	SDT Concassé	
BRC Cobalt brossé	NBL Noce Biondo	SOG Orage	

*Le supplément varie selon l'article, tel qu'indiqué sur les pages de produits.

**Le fini du chant doit être précisé séparément du fini du dessus (se reporter à l'étape 3).

Le supplément varie selon l'article. Se reporter au produit en question pour plus de détails.

3. PRÉCISER LE FINI DU CHANT

Finis - chant de 2 mm

AAE Acajou absolu	CGY Gris hors série	NML Noce Medio	Finis - chants ergonomiques (en option - un supplément s'applique)
ASE Nuit d'Orient	DEE Espresso profond	QTM Acajou sur quartier	
ACE Cerisier Avant	DWE Blanc de blancs	SAR Scarlet	
AHE Miel Avant	DJN Dijon	SHW Ombre	
BLK Noir	FAS Fashionista	SBY Beauté naturelle	
BZD Blizzard	FCL Première classe	SDT Concassé	
BRC Cobalt brossé	FOG Brume	SOG Orage	
BZB Récif	LAB Café au lait	WHE Brou	
CCT Cactus	NBL Noce Biondo	CBE Chocolat blanc	
CRO Carotte	NGL Noce Grigio	WCE Cerisier d'hiver	
CME Érable clair	NEL Noce Leggero		

4. PRÉCISER LE FINI DES PIEDS

Finis - pieds

Type de table	TBL	TBZ	TCC	TCR	TIV	TDW	TDJ	TEG	TFO	TFR	TIN	TKA	TLA	TMO	TNE	TSN	TSR	TSH	TOA	TTU	CHM	
tables groupable	•	•	•	•	•	•	•	•	•	•	•	•	•	•	•	•	•	•	•	•	•	•
table de groupe	•	•	•	•	•	•	•	•	•	•	•	•	•	•	•	•	•	•	•	•	•	s.o.
tables d'activité	•	•	•	•	•	•	•	•	•	•	•	•	•	•	•	•	•	•	•	•	•	•
tables rabattables	s.o.	s.o.	s.o.	s.o.	s.o.	s.o.	s.o.	s.o.	s.o.	s.o.	s.o.	s.o.	s.o.	s.o.	s.o.	s.o.	s.o.	s.o.	s.o.	s.o.	•	s.o.

Nota : Le fini des pieds n'est pas une option pour les tables rabattables, un fini tungstène (TUN) uniquement est offert.

5. PRÉCISER LE FINI DE LA TOURELLE CACHE-CÂBLES - modèles ZK44848P, ZK45959P et ZK65990P uniquement

Finis - tourelle cache-câbles

BLK Noir	BRC Cobalt brossé	DWT Blanc de blancs
-----------------	--------------------------	----------------------------

6. PRÉCISER LA DÉCOUPE - ne pas oublier de commander le module d'alimentation séparément

BLOC D'ALIMENTATION ET DÉCOUPE

- Le bloc d'alimentation amène une alimentation électrique et données à la surface de la table.
- Les blocs d'alimentation doivent être commandés séparément et sont offerts pour les modèles ZK44848P, ZK45959P et ZK65990P uniquement.
- La découpe doit être précisée au moment de la commande de la table.
- La découpe en option peut être pratiquée à la **position centrale** uniquement, en fonction du module d'alimentation voulu. Précisez **R2** ou **T2**, selon le bloc d'alimentation commandé.
- Pour une découpe sur mesure (qui doit être à la position centrale), communiquer avec le service à la clientèle.
- Le choix des blocs d'alimentation se trouve aux pages 469-470

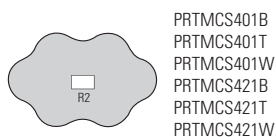

PRTMCS401B
PRTMCS401T
PRTMCS401W
PRTMCS421B
PRTMCS421T
PRTMCS421W

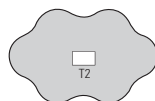

PRTMCD602B
PRTMCD602T
PRTMCD602W
PRTMCD622B
PRTMCD622T
PRTMCD622W
PRTMCD642B
PRTMCD642T
PRTMCD642W



SOLUTION MODPOWER CONNECTÉE EN SÉRIE

- Ajoutez une alimentation électrique + USB polyvalente à certaines tables Zook. Branchez jusqu'à 4 modules avec une seule source d'alimentation enfichable à fiche NEMA.
- Les modules ModPower sont vendus séparément; consultez la page 473 de la section Solutions de productivité.
- Commencez par un module de départ comprenant une alimentation câblée. Ajoutez des modules intermédiaires ou terminaux supplémentaires selon vos besoins. Les modules intermédiaires et terminaux sont munis de câbles de connexion.
- Les modules en applique se fixent sur les surfaces au moyen d'une pince ou de vis.
- Les modules encastrés nécessitent des découpes sur la surface de travail pour le montage.
 - Précisez l'option de découpe **MPS** pour une découpe unique destinée à recevoir un module ModPower encastré (la découpe sera centrée sur le côté d'approche) pour les tables **ZKRxxxx(L/C)**, **ZKFR3024*** et **ZKFR6024***. Ajouter **91 \$**.
 - Précisez l'option de découpe **MPD** pour une découpe à gauche et à droite, à 15 po des extrémités au centre de la table sur le côté d'approche pour les tables **ZKR54xx(L/C)**, **ZKR60xx(L/C)**, **ZKR72xx(L/C)** et **ZKFR6024***. Ajouter **183 \$**.

*Nota : ne peut être utilisé avec les tables rabattables Zook si un panneau de fond en option est précisé.

- Trouvez le code de découpe et son emplacement correspondant au bloc d'alimentation voulu ci-dessus.
- Par exemple : pour un bloc d'alimentation PRTMCS401B, préciser la découpe R2.

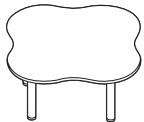
TABLES DE GROUPE - 4 À 6 PERSONNES

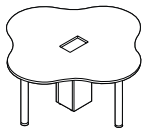
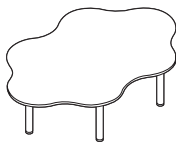
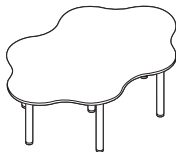
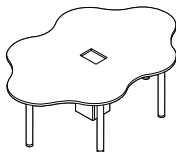
	MODÈLE	DIMENSIONS L x P x H	POIDS/LB	VOLUME/P ³	PRIX	STRATIFIÉ+	CHANT ERGO+	WRW
 <p>Table pour 4 personnes, 20 po H</p>	ZK4484820	48 x 48 x 20	92	7.1	1015\$	285\$	147\$	296\$
	ZK4595920	59 x 59 x 20	123	9	1059\$	355\$	181\$	459\$
<p>La table pour 4 personnes comprend un dessus et quatre pieds ronds en acier. Le dessus est muni de connecteurs en métal installés en usine permettant d'assujettir les pieds de façon solide et sécuritaire. Chaque pied mesure 3 po de diamètre et 19 po de hauteur et est doté d'un patin en plastique d'un diamètre de 3 po et d'une plaque supérieure en métal. Expédiée facile à monter en 5 boîtes.</p>								
 <p>Table pour 4 personnes, 29 po H</p>	ZK44848	48 x 48 x 29	215	7.1	1053\$	279\$	132\$	312\$
	ZK45959	59 x 59 x 29	220	9.2	1079\$	339\$	173\$	471\$
<p>La table pour 4 personnes comprend un dessus et quatre pieds ronds en acier. Le dessus est muni de connecteurs en métal installés en usine permettant d'assujettir les pieds de façon solide et sécuritaire. Chaque pied mesure 3 po de diamètre et 28 po de hauteur et est doté d'un patin en plastique d'un diamètre de 3 po et d'une plaque supérieure en métal. Expédiée facile à monter en 5 boîtes.</p>								
 <p>Table pour 4 personnes avec tourelle cache-câbles, 29 po H*</p>	ZK44848P	48 x 48 x 29	265	8.9	1437\$	279\$	132\$	312\$
	ZK45959P	59 x 59 x 29	270	11	1461\$	339\$	173\$	471\$
<p>La table pour 4 personnes comprend un dessus, quatre pieds ronds en acier et une tourelle cache-câbles. Le dessus est muni de connecteurs en métal installés en usine permettant d'assujettir les pieds de façon solide et sécuritaire. Chaque pied mesure 3 po de diamètre et 28 po de hauteur et est doté d'un patin en plastique d'un diamètre de 3 po et d'une plaque supérieure en métal. Expédiée facile à monter en 6 boîtes. Se reporter aux pages 469-470 pour le choix de la découpe.</p>								
 <p>Table pour 6 personnes, 20 po H</p>	ZK6599020	90 x 59 x 20	247.5	14	1630\$	624\$	229\$	741\$
<p>La table pour 6 personnes comprend un dessus et sept pieds ronds en acier. Le dessus est muni de connecteurs en métal installés en usine permettant d'assujettir les pieds de façon solide et sécuritaire. Chaque pied mesure 3 po de diamètre et 19 po de hauteur et est doté d'un patin en plastique d'un diamètre de 3 po et d'une plaque supérieure en métal. Expédiée facile à monter en 8 boîtes.</p>								
 <p>Table pour 6 personnes, 29 po H</p>	ZK65990	90 x 59 x 29	245	13.5	1668\$	595\$	252\$	781\$
<p>La table pour 6 personnes comprend un dessus et sept pieds ronds en acier. Le dessus est muni de connecteurs en métal installés en usine permettant d'assujettir les pieds de façon solide et sécuritaire. Chaque pied mesure 3 po de diamètre et 28 po de hauteur et est doté d'un patin en plastique d'un diamètre de 3 po et d'une plaque supérieure en métal. Expédiée facile à monter en 8 boîtes.</p>								
 <p>Table pour 6 personnes avec tourelle cache-câbles, 29 po H*</p>	ZK65990P	90 x 59 x 29	295	15.3	1976\$	595\$	252\$	781\$
<p>La table pour 6 personnes comprend un dessus, six pieds ronds en acier et une tourelle cache-câbles. Le dessus est muni de connecteurs en métal installés en usine permettant d'assujettir les pieds de façon solide et sécuritaire. Chaque pied mesure 3 po de diamètre et 28 po de hauteur et est doté d'un patin en plastique d'un diamètre de 3 po et d'une plaque supérieure en métal. Expédiée facile à monter en 8 boîtes. Se reporter aux pages 469-470 pour le choix de la découpe.</p>								

À préciser

Fini - dessus
Fini - chant
Fini - pieds

Options

Stratifié haute pression
Chant ergonomique et fini
Découpe pour bloc d'alimentation*

Accessoires

Bloc d'alimentation*

TABLES GROUPABLES

Exemples de configuration de tables groupables

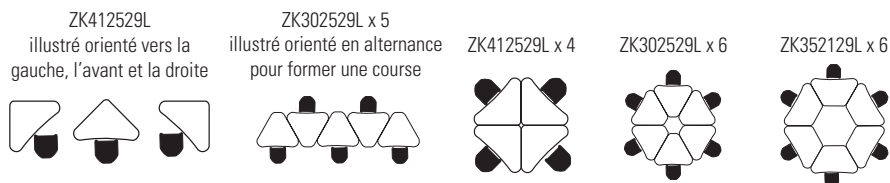

TABLES GROUPABLES - 29 po H



Petite table groupable avec 3 pieds



Table groupable moyenne avec 4 pieds

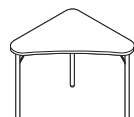

Grande table groupable avec 3 pieds

MODÈLE	DIMENSIONS	POIDS/LB	VOLUME/PI ³	PRIX	STRATIFIÉ+	CHANT ERGO+	WRW
L x P x H							
ZK302529L	30 x 24.6 x 29	37	2.01	344\$	61\$	62\$	143\$

Table triangulaire avec trois pieds ronds en acier tubulaire d'épaisseur 18. Les tables peuvent s'utiliser seules, s'installer orientées en alternance vers l'avant et l'arrière en une course droite ou être disposées avec d'autres tables en un groupe de 6 pour former une table ronde. Le dessus est muni de connecteurs en métal installés en usine permettant d'assujettir les pieds de façon solide et sécuritaire. Chaque pied mesure 1,5 po de diamètre et 28 po de hauteur et est doté d'un patin réglable. Expédiée facile à monter en 4 boîtes, le dessus expédié séparément des pieds (pieds emballés individuellement).

ZK352129L	35 x 20.9 x 29	41	2.43	433\$	75\$	68\$	142\$
-----------	----------------	----	------	--------------	-------------	-------------	--------------

Table trapézoïdale avec quatre pieds ronds en acier tubulaire d'épaisseur 18. Les tables peuvent s'utiliser seules ou être disposées avec d'autres tables en un groupe de 6 pour former une table ronde. Le dessus est muni de connecteurs en métal installés en usine permettant d'assujettir les pieds de façon solide et sécuritaire. Chaque pied mesure 1,5 po de diamètre et 28 po de hauteur et est doté d'un patin réglable. Expédiée facile à monter en 5 boîtes, le dessus expédié séparément des pieds (pieds emballés individuellement).

ZK412529L	41 x 25.7 x 29	48	2.26	444\$	92\$	85\$	164\$
-----------	----------------	----	------	--------------	-------------	-------------	--------------

Table triangulaire avec trois pieds ronds en acier tubulaire d'épaisseur 18. Les tables peuvent s'utiliser seules ou être disposées avec d'autres tables en un groupe de 4 pour former une table carrée. Chaque pied mesure 1,5 po de diamètre et 28 po de hauteur et est doté d'un patin réglable. Expédiée facile à monter en 4 boîtes, le dessus expédié séparément des pieds (pieds emballés individuellement).

TABLES GROUPABLES - 32 po H



Table groupable moyenne avec 4 pieds

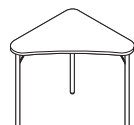

Grande table groupable avec 3 pieds

ZK352132L	35 x 20.9 x 32	41	2.59	440\$	75\$	68\$	142\$
-----------	----------------	----	------	--------------	-------------	-------------	--------------

Table **conforme aux exigences de l'ADA** avec quatre pieds ronds en acier tubulaire d'épaisseur 18. Les tables peuvent s'utiliser seules ou être disposées avec d'autres tables en un groupe de 6 pour former une table ronde. Le dessus est muni de connecteurs en métal installés en usine permettant d'assujettir les pieds de façon solide et sécuritaire. Chaque pied mesure 1,5 po de diamètre et 31 po de hauteur et est doté d'un patin réglable. Expédiée facile à monter en 5 boîtes, le dessus expédié séparément des pieds (pieds emballés individuellement).

ZK412532L	41 x 25.7 x 32	48	2.38	450\$	92\$	85\$	164\$
-----------	----------------	----	------	--------------	-------------	-------------	--------------

Table **conforme aux exigences de l'ADA** avec trois pieds ronds en acier tubulaire d'épaisseur 18. Les tables peuvent s'utiliser seules ou être disposées avec d'autres tables en un groupe de 4 pour former une table carrée. Chaque pied mesure 1,5 po de diamètre et 31 po de hauteur et est doté d'un patin réglable. Expédiée facile à monter en 4 boîtes, le dessus expédié séparément des pieds (pieds emballés individuellement).

À préciser

Fini - dessus
Fini - chant
Fini - pieds

Options

Stratifié haute pression
Chant ergonomique et fini

TABLES GROUPABLES MOBILES - 29 po H



Petite table groupable mobile avec 3 pieds

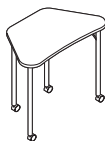
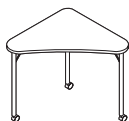

Table groupable moyenne mobile avec 4 pieds



Grande table groupable avec 3 pieds

MODÈLE	DIMENSIONS	POIDS/LB	VOLUME/P ³	PRIX	STRATIFIÉ+	CHANT ERGO+	WRW
--------	------------	----------	-----------------------	------	------------	-------------	-----

L x P x H

ZK302529C	30 x 24.6 x 29	37	2.01	374\$	61\$	85\$	164\$
-----------	----------------	----	------	--------------	-------------	-------------	--------------

Table triangulaire avec trois pieds ronds en acier tubulaire d'épaisseur 18. Les tables peuvent s'utiliser seules, s'installer orientées en alternance vers l'avant et l'arrière en une course droite ou être disposées avec d'autres tables en un groupe de 6 pour former une table ronde. Le dessus est muni de connecteurs en métal installés en usine permettant d'assujettir les pieds de façon solide et sécuritaire. Chaque pied mesure 1,5 po de diamètre et 28 po de hauteur et est doté d'une roulette bloquante à doubles galets de 1,5 po. Expédiée facile à monter en 4 boîtes, le dessus expédié séparément des pieds (pieds emballés individuellement).

ZK352129C	35 x 20.9 x 29	41	2.43	470\$	75\$	68\$	142\$
-----------	----------------	----	------	--------------	-------------	-------------	--------------

Table trapézoïdale avec quatre pieds ronds en acier tubulaire d'épaisseur 18. Les tables peuvent s'utiliser seules ou être disposées avec d'autres tables en un groupe de 6 pour former une table ronde. Le dessus est muni de connecteurs en métal installés en usine permettant d'assujettir les pieds de façon solide et sécuritaire. Chaque pied mesure 1,5 po de diamètre et 28 po de hauteur et est doté d'une roulette bloquante à doubles galets de 1,5 po. Expédiée facile à monter en 5 boîtes, le dessus expédié séparément des pieds (pieds emballés individuellement).

ZK412529C	41 x 25.7 x 29	48	2.26	474\$	92\$	85\$	164\$
-----------	----------------	----	------	--------------	-------------	-------------	--------------

Table triangulaire avec trois pieds ronds en acier tubulaire d'épaisseur 18. Les tables peuvent s'utiliser seules ou être disposées avec d'autres tables en un groupe de 4 pour former une table carrée. Chaque pied mesure 1,5 po de diamètre et 28 po de hauteur et est doté d'une roulette bloquante à doubles galets de 1,5 po. Expédiée facile à monter en 4 boîtes, le dessus expédié séparément des pieds (pieds emballés individuellement).

TABLES RECTANGULAIRES - 29 po H

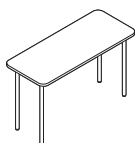

Table rectangulaire, 20 po P

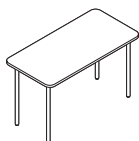

Table rectangulaire, 24 po P

ZKR3020L	30 x 20 x 29	49	2.56	419\$	97\$	69\$	131\$
ZKR3620L	36 x 20 x 29	50	2.68	433\$	113\$	77\$	141\$
ZKR4820L	48 x 20 x 29	57	2.98	477\$	153\$	94\$	160\$
ZKR5420L	54 x 20 x 29	63	3.18	557\$	172\$	103\$	168\$
ZKR6020L	60 x 20 x 29	69	3.28	576\$	191\$	110\$	177\$
ZKR7220L	72 x 20 x 29	84	3.58	633\$	230\$	127\$	196\$

Table avec quatre pieds ronds en acier tubulaire d'épaisseur 18. Chaque pied mesure 1,5 po de diamètre et 28 po de hauteur et est doté d'un patin réglable. Le dessus présente des coins arrondis d'un rayon de 2,5 po et est muni de connecteurs en métal installés en usine permettant d'assujettir les pieds de façon solide et sécuritaire. Les tables d'une largeur de 54 po et plus sont dotées d'un raidisseur. Expédiée facile à monter en 5 boîtes, le dessus expédié séparément des pieds (pieds emballés individuellement).

ZKR3024L	30 x 24 x 29	50	2.78	424\$	113\$	75\$	141\$
ZKR3624L	36 x 24 x 29	52	2.88	457\$	140\$	83\$	151\$
ZKR4824L	48 x 24 x 29	58	3.28	508\$	184\$	99\$	174\$
ZKR5424L	54 x 24 x 29	64	3.38	591\$	207\$	108\$	185\$
ZKR6024L	60 x 24 x 29	70	3.58	615\$	230\$	116\$	196\$
ZKR7224L	72 x 24 x 29	85	3.98	675\$	275\$	132\$	218\$

Table avec quatre pieds ronds en acier tubulaire d'épaisseur 18. Chaque pied mesure 1,5 po de diamètre et 28 po de hauteur et est doté d'un patin réglable. Le dessus présente des coins arrondis d'un rayon de 2,5 po et est muni de connecteurs en métal installés en usine permettant d'assujettir les pieds de façon solide et sécuritaire. Les tables d'une largeur de 54 po et plus sont dotées d'un raidisseur. Expédiée facile à monter en 5 boîtes, le dessus expédié séparément des pieds (pieds emballés individuellement).

À préciser

Fini - dessus
Fini - chant
Fini - pieds

Options

Stratifié haute pression
Chant ergonomique et fini

TABLES RECTANGULAIRES MOBILES - 29 po H **MODÈLE** **DIMENSIONS** **POIDS/LB** **VOLUME/PI³** **PRIX** **STRATIFIÉ+** **CHANT ERGO+** **WRW**

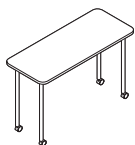

Table rectangulaire mobile, 20 po P

	L x P x H							
ZKR3020C	30 x 20 x 29	50	2.56	458\$	97\$	69\$	131\$	
ZKR3620C	36 x 20 x 29	51	2.68	470\$	113\$	77\$	141\$	
ZKR4820C	48 x 20 x 29	58	2.98	515\$	153\$	94\$	160\$	
ZKR5420C	54 x 20 x 29	64	3.18	594\$	172\$	103\$	168\$	
ZKR6020C	60 x 20 x 29	70	3.28	615\$	191\$	110\$	177\$	
ZKR7220C	72 x 20 x 29	85	3.58	672\$	230\$	127\$	196\$	

Table avec quatre pieds ronds en acier tubulaire d'épaisseur 18. Chaque pied mesure 1,5 po de diamètre et 28 po de hauteur et est doté d'une roulette bloquante à doubles galets de 1,5 po. Le dessus présente des coins arrondis d'un rayon de 2,5 po et est muni de connecteurs en métal installés en usine permettant d'assujettir les pieds de façon solide et sécuritaire. Les tables d'une largeur de 54 po et plus sont dotés d'un raidisseur. Expédiée facile à monter en 5 boîtes, le dessus expédié séparément des pieds (pieds emballés individuellement).

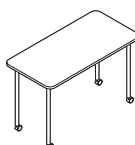

Table rectangulaire mobile, 24 po P

ZKR3024C	30 x 24 x 29	51	2.78	461\$	113\$	75\$	141\$	
ZKR3624C	36 x 24 x 29	53	2.88	492\$	140\$	83\$	151\$	
ZKR4824C	48 x 24 x 29	59	3.28	547\$	184\$	99\$	174\$	
ZKR5424C	54 x 24 x 29	65	3.38	628\$	207\$	108\$	185\$	
ZKR6024C	60 x 24 x 29	71	3.58	653\$	230\$	116\$	196\$	
ZKR7224C	72 x 24 x 29	86	3.98	714\$	275\$	132\$	218\$	

Table avec quatre pieds ronds en acier tubulaire d'épaisseur 18. Chaque pied mesure 1,5 po de diamètre et 28 po de hauteur et est doté d'une roulette bloquante à doubles galets de 1,5 po. Le dessus présente des coins arrondis d'un rayon de 2,5 po et est muni de connecteurs en métal installés en usine permettant d'assujettir les pieds de façon solide et sécuritaire. Les tables d'une largeur de 54 po et plus sont dotés d'un raidisseur. Expédiée facile à monter en 5 boîtes, le dessus expédié séparément des pieds (pieds emballés individuellement).

À préciser

Fini - dessus
Fini - chant
Fini - pieds

Options

Stratifié haute pression
Chant ergonomique et fini

TABLES D'ACTIVITÉ

Exemples de configuration des tables d'activité

Faces jumelables droites

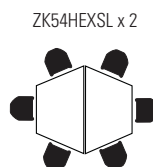
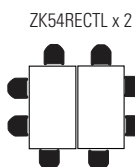

Faces jumelables courbes

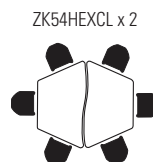
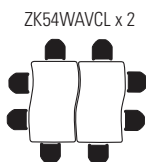

Formes variées
Faces jumelables courbes illustrées
Les mêmes aménagements peuvent être réalisés avec des tables à faces jumelables droites.

ZK54RDCL x 2
ZK54WAVCL x 1

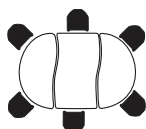

ZK54RDCL x 2
ZK54WAVCL x 2

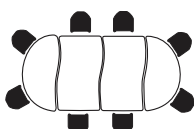

ZK54HEXCL x 2
ZK54WAVCL x 1

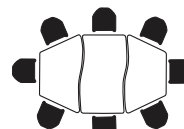

TABLES D'ACTIVITÉ – 29 PO H, COURBES

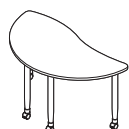

Table demi-lune courbe sur roulettes

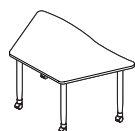

Table demi-hexagone courbe sur roulettes

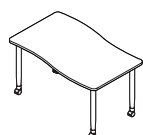

Table vague sur roulettes

MODÈLE	DIMENSIONS L x P x H	POIDS/LB	VOLUME/PF ³	PRIX	STRATIFIÉ+	CHANT ERGO+	WRW
--------	-------------------------	----------	------------------------	------	------------	-------------	-----

ZK54RDCC	54 x 28.4 x 28.75	67.4	2.8	821\$	188\$	114\$	185\$
----------	-------------------	------	-----	--------------	--------------	--------------	--------------

Dégagement intérieur de 44,3 po entre les pieds sur la face courbe, de 22,9 po à l'extrémité étroite et de 24 po à l'autre extrémité. Le positionnement des deux pieds à l'avant gêne les utilisateurs assis aux extrémités dans une configuration en forme de piste de course, orientée de manière à ce que deux personnes soient assises de part et d'autre. Le dessus est muni de connecteurs en métal installés en usine permettant d'assujettir les pieds de façon solide et sécuritaire. Expédiée facile à monter en 2 boîtes, le dessus expédié séparément des pieds.

ZK54HEXCC	54 x 32.4 x 28.75	76.4	2.99	887\$	219\$	119\$	185\$
-----------	-------------------	------	------	--------------	--------------	--------------	--------------

Dégagement intérieur de 42,9 po entre les pieds sur la face courbe, de 22,3 po à l'extrémité étroite et de 24 po à l'autre extrémité, et de 22,8 po sur la face droite. Le dessus est muni de connecteurs en métal installés en usine permettant d'assujettir les pieds de façon solide et sécuritaire. Expédiée facile à monter en 2 boîtes, le dessus expédié séparément des pieds.

ZK54WAVCC	54 x 33.8 x 28.75	77.4	3.04	912\$	232\$	121\$	185\$
-----------	-------------------	------	------	--------------	--------------	--------------	--------------

Dégagement intérieur de 44,9 po entre les pieds sur la face courbe et de 21,9 po à chaque extrémité. Le dessus est muni de connecteurs en métal installés en usine permettant d'assujettir les pieds de façon solide et sécuritaire. Expédiée facile à monter en 2 boîtes, le dessus expédié séparément des pieds.

À préciser

Fini – dessus
Fini – chant
Fini – pieds

Options

Stratifié haute pression
Chant ergonomique et fini

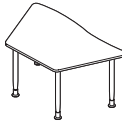
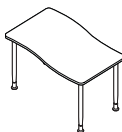
TABLES D'ACTIVITÉ – 29 PO H, COURBES		MODÈLE	DIMENSIONS	POIDS/LB	VOLUME/PI ³	PRIX	STRATIFIÉ+	CHANT ERGO+	WRW	
 <p>Table demi-lune courbe sur patins</p>	L x P x H									
	ZK54RNDCL	54 x 28.4 x 28.25	67.4	2.8	821\$	188\$	114\$	185\$		
	<p>Dégagement intérieur de 44,3 po entre les pieds sur la face courbe, de 22,9 po à l'extrémité étroite et de 24 po à l'autre extrémité. Le positionnement des deux pieds à l'avant gêne les utilisateurs assis aux extrémités dans une configuration en forme de piste de course, orientée de manière à ce que deux personnes soient assises de part et d'autre. Le dessus est muni de connecteurs en métal installés en usine permettant d'assujettir les pieds de façon solide et sécuritaire. Expédiée facile à monter en 2 boîtes, le dessus expédié séparément des pieds.</p>									
 <p>Table demi-hexagone courbe sur patins*</p>	ZK54HEXCL	54 x 32.4 x 28.25	76.4	2.99	887\$	219\$	119\$	185\$		
	<p>Dégagement intérieur de 42,9 po entre les pieds sur la face courbe, de 22,3 po à l'extrémité étroite et de 24 po à l'autre extrémité, et de 22,8 po sur la face droite. Le dessus est muni de connecteurs en métal installés en usine permettant d'assujettir les pieds de façon solide et sécuritaire. Expédiée facile à monter en 2 boîtes, le dessus expédié séparément des pieds.</p>									
 <p>Table vague sur patins*</p>	ZK54WAVCL	54 x 33.8 x 28.25	77.4	3.04	912\$	232\$	121\$	185\$		
	<p>Dégagement intérieur de 44,9 po entre les pieds sur la face longue et de 21,9 po à chaque extrémité. Le dessus est muni de connecteurs en métal installés en usine permettant d'assujettir les pieds de façon solide et sécuritaire. Expédiée facile à monter en 2 boîtes, le dessus expédié séparément des pieds.</p>									

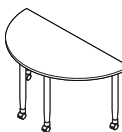
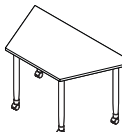
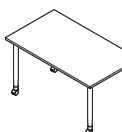
TABLES D'ACTIVITÉ – 29 PO H, DROITES		MODÈLE	DIMENSIONS	POIDS/LB	VOLUME/PI ³	PRIX	STRATIFIÉ+	CHANT ERGO+	WRW	
 <p>Table demi-lune droite sur roulettes</p>	ZK54RNDSC	54 x 28 x 28.75	67.4	2.8	777\$	168\$	s.o.	185\$		
	<p>Dégagement intérieur de 44,2 po entre les pieds sur la face longue, de 23,7 po à chaque extrémité. Le positionnement des deux pieds à l'avant gêne les utilisateurs assis aux extrémités dans une configuration en forme de piste de course, orientée de manière à ce que deux personnes soient assises de part et d'autre. Le dessus est muni de connecteurs en métal installés en usine permettant d'assujettir les pieds de façon solide et sécuritaire. Expédiée facile à monter en 2 boîtes, le dessus expédié séparément des pieds.</p>									
	ZK54HEXSC	54 x 34 x 28.75	73.4	2.99	802\$	178\$	s.o.	185\$		
 <p>Table demi-hexagone droite sur roulettes</p>	<p>Dégagement intérieur de 40,6 po entre les pieds sur la face longue, de 21,4 po à chaque extrémité et de 22,3 po sur la face courte. Le dessus est muni de connecteurs en métal installés en usine permettant d'assujettir les pieds de façon solide et sécuritaire. Expédiée facile à monter en 2 boîtes, le dessus expédié séparément des pieds.</p>									
	ZK54RECTC	54 x 34 x 28.75	73.4	3.04	847\$	201\$	s.o.	185\$		
 <p>Table rectangulaire sur roulettes</p>	<p>Dégagement intérieur de 45,3 po entre les pieds sur les faces longues, et de 22,3 po sur les faces courtes. Le dessus est muni de connecteurs en métal installés en usine permettant d'assujettir les pieds de façon solide et sécuritaire. Expédiée facile à monter en 2 boîtes, le dessus expédié séparément des pieds.</p>									

À préciser

Fini – dessus
Fini – chant
Fini – pieds

Options

Stratifié haute pression
Chant ergonomique et fini*

TABLES D'ACTIVITÉ – 29 PO H, DROITES



Table demi-lune droite sur patins

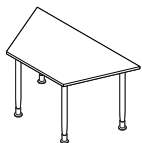

Table demi-hexagone droite sur patins



Table rectangulaire sur patins







MODÈLE	DIMENSIONS L x P x H	POIDS/LB	VOLUME/PI ³	PRIX	STRATIFIÉ+	CHANT ERGO+	WRW
ZK54RNDL	54 x 28 x 28.25	67.4	2.8	777\$	201\$	s.o.	185\$
<p>Dégagement intérieur de 44,2 po entre les pieds sur la face longue, de 23,7 po à chaque extrémité. Le positionnement des deux pieds à l'avant gêne les utilisateurs assis aux extrémités dans une configuration en forme de piste de course, orientée de manière à ce que deux personnes soient assises de part et d'autre. Le dessus est muni de connecteurs en métal installés en usine permettant d'assujettir les pieds de façon solide et sécuritaire. Expédiée facile à monter en 2 boîtes, le dessus expédié séparément des pieds.</p>							
ZK54HEXSL	54 x 34 x 28.25	73.4	2.99	802\$	178\$	s.o.	185\$
<p>Dégagement intérieur de 40,6 po entre les pieds sur la face longue, de 21,4 po à chaque extrémité et de 22,3 po sur la face courte. Le dessus est muni de connecteurs en métal installés en usine permettant d'assujettir les pieds de façon solide et sécuritaire. Expédiée facile à monter en 2 boîtes, le dessus expédié séparément des pieds.</p>							
ZK54RECTL	54 x 34 x 28.25	73.4	3.04	847\$	201\$	s.o.	185\$
<p>Dégagement intérieur de 45,3 po entre les pieds sur les faces longues, et de 22,3 po sur les faces courtes. Le dessus est muni de connecteurs en métal installés en usine permettant d'assujettir les pieds de façon solide et sécuritaire. Expédiée facile à monter en 2 boîtes, le dessus expédié séparément des pieds.</p>							

À préciser

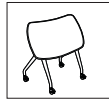
- Fini – dessus
- Fini – chant
- Fini – pieds

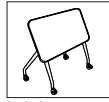
Options

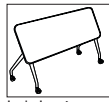
- Stratifié haute pression

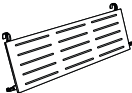
TABLES RABATTABLES – 29,5 PO H		MODÈLE	DIMENSIONS	POIDS/LB	VOLUME/PI ³	PRIX	STRATIFIÉ+	CHANT ERGO+	WRW
  <p>imbriquée</p> <p>Table rabattable, dessus profilé</p>		ZKFC3022	L x P x H 30 x 22 x 29.5	47.1	4.07	757\$	113\$	72\$	135\$
	<p>Table rabattable mobile munie de roulettes bloquantes à roulement doux. Molette facile à utiliser avec pousier intégré. Le dessus est muni de connecteurs en métal installés en usine permettant d'assujettir les pieds. Lorsqu'elles sont imbriquées, chaque table ajoute 5,25 po à l'encombrement nécessaire pour le rangement. Un panneau de fond (ZKFTM30) est offert séparément, en option. Expédiée facile à monter en 2 boîtes, le dessus expédié séparément des pieds.</p>								
  <p>imbriquée</p> <p>Table rabattable, dessus rectangulaire**</p>		ZKFR3024	30 x 24 x 29.5	48	4.15	765\$	125\$	74\$	141\$
	<p>Table rabattable mobile munie de roulettes bloquantes à roulement doux. Molette facile à utiliser avec pousier intégré. Le dessus est muni de connecteurs en métal installés en usine permettant d'assujettir les pieds. Lorsqu'elles sont imbriquées, chaque table ajoute 5,25 po à l'encombrement nécessaire pour le rangement. Un panneau de fond (ZKFTM30) est offert séparément, en option. Expédiée facile à monter en 2 boîtes, le dessus expédié séparément des pieds.</p>								
  <p>imbriquée</p> <p>Table rabattable, dessus rectangulaire*</p>		ZKFR6024	60 x 24 x 29.5	73.9	5.28	956\$	187\$	116\$	196\$
	<p>Table rabattable mobile munie de roulettes bloquantes à roulement doux. Molette facile à utiliser avec pousier intégré. Le dessus est muni de connecteurs en métal installés en usine permettant d'assujettir les pieds. Lorsqu'elles sont imbriquées, chaque table ajoute 5,25 po à l'encombrement nécessaire pour le rangement. Un panneau de fond (ZKFTM60) est offert séparément, en option. Expédiée facile à monter en 3 boîtes, le dessus expédié séparément des pieds.</p>								
 <p>Panneau de fond pour ZKFC3022 et ZKFC3024</p>		ZKFTM30	17.75 x 0.5 x 13.75	6.6	0.22	37\$	s.o.	s.o.	s.o.
	<p>Ferrures comprises pour assujettir le panneau de fond à la table ZKFC3022 ou ZKFR3024. Fini tungstène uniquement. Expédié en 1 boîte.</p>								
 <p>Panneau de fond pour ZKFR6024</p>		ZKFTM60	47.25 x 0.5 x 13.75	14.3	0.57	83\$	s.o.	s.o.	s.o.
	<p>Ferrures comprises pour assujettir le panneau de fond à la table ZKFR6024. Fini tungstène uniquement. Expédié en 1 boîte.</p>								

À préciser

Fini – dessus
Fini – chant

Options

Stratifié haute pression
Chant ergonomique et fini
Découpe passe-câbles* (FOG1, FOG2 ou FOG3)
Découpe passe-câbles** (FOG2 uniquement)

tables d'accueil et d'appoint



Citi

443



Tables d'appoint

445



River+

447



Sirena

449



Wind

450



Tables de travail

452



TABLES CITI

Notes :

- Les tables Citi proposent une version contemporaine d'un classique intemporel pour rehausser le décor de tout bureau.
- Les pieds sont offerts **de série** dans un fini tungstène (TTU). Ils sont offerts dans un fini noir (TBL) en option, sans supplément. Un fini chromé (CHM) est également possible.

Ajouter 68 \$.

- Le dessus des tables est offert en verre trempé ou en mélamine.
- Les tables Citi sont offertes dans les finis suivants pour s'agencer aux sièges en bois et aux meubles de Global :

ACJ	Acajou absolu	FCL	Première classe
ASN	Asian Night	NBL	Noce Biondo
AWC	Cerisier Avant	NGL	Noce Grigio
AWH	Miel Avant	NEL	Noce Leggero
BLK	Noir	NML	Noce Medio
BZD	Blizzard	QTM	Acajou sur quartier
BRC	Cobalt brossé	SBY	Beauté naturelle
CMB	Érable clair	SDT	Concassé
CGY	Gris hors série	SOG	Orage
DES	Espresso profond	WHE	Brou
DWT	Blanc de blancs	WHC	Chocolat blanc
FAS	Fashionista	WCR	Cerisier d'hiver

TABLES CITI	MODÈLE	DIMENSIONS	POIDS/LB	VOLUME/PI³	PRIX
		L x P x H			
	7885 (dessus en mélamine)	20 x 24 x 20	45	6	715\$
	7886 (dessus en verre)	20 x 24 x 20	52	6	934\$
Pieds tubulaires en métal. Dessus en verre trempé ou en mélamine. Expédiée montée, 1 boîte.					
	7887 (dessus en mélamine)	40 x 20 x 15	50	6.5	747\$
	7888 (dessus en verre)	40 x 20 x 15	65	6.5	1079\$
Pieds tubulaires en métal. Dessus en verre trempé ou en mélamine. Expédiée montée, 1 boîte.					
	7889 (dessus en verre)	33 x 33 x 15	80	8.75	1283\$
Pieds tubulaires en métal. Dessus en verre trempé. Expédiée montée, 1 boîte.					

À préciser

- Fini - dessus
- Fini - pieds

P PORTEMANTEAUX

PORTEMANTEAUX	MODÈLE	DIMENSIONS	POIDS/LB	VOLUME/PI ³	PRIX
---------------	--------	------------	----------	------------------------	------



Portemanteau

	L x P x H				
PCOS2	25 x 25 x 60	8	14.21	186\$	
PCOS3	25 x 25 x 60	8	14.21	186\$	

Bâti en métal tubulaire carré. Quatre patères doubles chromées. Patins réglables. 60 po H. 3 par boîte (prix et caractéristiques pour un portemanteau).

Expédié monté, 1 boîte.

- Le modèle PCOS2 est offert dans un fini **noir (BLK)**.
- Le modèle PCOS3 est offert dans un fini **chromé (CHM)**.



Portemanteau

PCT	25 x 25 x 65	6	3	228\$	
-----	--------------	---	---	--------------	--

Bâti en bois massif tubulaire carré. Quatre patères doubles finies laiton satiné. 65 po H. Offert dans les finis suivants : absolu (AAM), noir (BKM), cerisier (ACM), chêne foncé (EOM), espresso (ECM), gris (HGM), miel (AHM), érable (AVM), noyer moyen (MWM), nuit (ASM), sablé (SBM), cerisier Shaker (SKM), bois fruitier (TFM), acajou (TMM), noyer (TWM), crème WC (WTM) blanc (WHM) et cerisier d'hiver (WCM). 1 par boîte. Expédié monté, 1 boîte.

À préciser
Fini

TABLES D'APPOINT CYLINDRIQUES ET CUBIQUES

Notes :

- La face extérieure est finie en stratifié haute pression.
- Les tables cylindriques de qualité comporte une structure intérieure souple en contreplaqué, idéales pour les milieux institutionnels ou à grand trafic.
- Les tables conviennent parfaitement pour les aires d'accueil, leur fini s'agençant à celle de bureaux, de tables de conférence et d'accessoires de Global.
- Les tables sont expédiées montées, 1 boîte.
- Les poids affichés dans la colonne POIDS/LB sont les poids d'expédition
- Les tables sont offertes dans les finis suivants :

ACJ Acajou absolu	FCL Première classe
ASN Asian Night	NBL Noce Biondo
AWC Cerisier Avant	NGL Noce Grigio
AWH Miel Avant	NEL Noce Leggero
BLK Noir	NML Noce Medio
BZD Blizzard	QTM Acajou sur quartier
BRC Cobalt brossé	SBY Beauté naturelle
CMB Érable clair	SDT Concassé
CGY Gris hors série	SOG Orage
DES Espresso profond	WHE Brou
DWT Blanc de blancs	WHC Chocolat blanc
FAS Fashionista	WCR Cerisier d'hiver

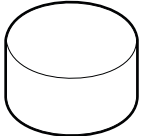
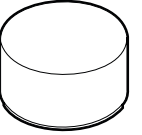
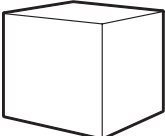
TABLES D'APPOINT CYLINDRIQUES ET CUBIQUES	MODÈLE	DIMENSIONS	POIDS/LB	VOLUME/PI³	PRIX
 <p>Table cylindrique de qualité sans socle</p>	L x P x H				
	CPFD1816	18 x - x 16	23	6.5	832\$
	CPFD1821	18 x - x 21	26.5	8	856\$
	CPFD2416	24 x - x 16	32.5	11	865\$
	CPFD2421	24 x - x 21	35	12.5	886\$
	CPFD3016	30 x - x 16	45.5	15.5	1024\$
	CPFD3021	30 x - x 21	48	17	1079\$
Stratifié haute pression sur âme en contreplaqué souple de 11/32 po. Patins réglables en plastique. Sans socle.					
 <p>Table cylindrique de qualité sur socle</p>	CPPD1816	18 x - x 16	27.5	6.5	877\$
	CPPD1821	18 x - x 21	31	8	898\$
	CPPD2416	24 x - x 16	38.7	11	908\$
	CPPD2421	24 x - x 21	41.2	12.5	931\$
	CPPD3016	30 x - x 16	54.5	15.5	1038\$
	CPPD3021	30 x - x 21	57	17	1138\$
	Stratifié haute pression sur âme en contreplaqué souple de 11/32 po. Patins réglables en plastique. Socle en retrait.				
 <p>Table cubique sans socle</p>	CU1816	18 x 18 x 16	26	3.3	502\$
	CU1821	18 x 18 x 21	30	4	544\$
	CU2416	24 x 24 x 16	38	6	526\$
	CU2421	24 x 24 x 21	43.5	7	569\$
	CU3016	30 x 30 x 16	50.8	6.5	553\$
	CU3021	30 x 30 x 21	57.5	8	595\$
	Stratifié haute pression sur âme en contreplaqué de 0,75 po. Patins réglables en plastique. Sans socle.				

À préciser _____
Fini

A TABLES D'APPOINT EN MÉLAMINE

TABLES D'APPOINT EN MÉLAMINE

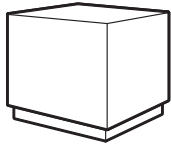

Table cubique sur socle

MODÈLE	DIMENSIONS L x P x H	POIDS/LB	VOLUME/PI ³	PRIX
CUP1816	18 x 18 x 16	28	3	545\$
CUP1821	18 x 18 x 21	33.5	4	586\$
CUP2416	24 x 24 x 16	41.5	6	573\$
CUP2421	24 x 24 x 21	48	7	615\$
CUP3016	30 x 30 x 16	53.8	6.5	638\$
CUP3021	30 x 30 x 21	62.3	8	695\$

Stratifié haute pression sur âme en contreplaqué de 0,75 po. Patins réglables en plastique. **Sur socle.**

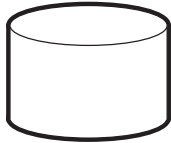

Table cylindrique sans socle

CY1816	18 x - x 16	21	3.3	465\$
CY1821	18 x - x 21	27	4.3	512\$
CY2416	24 x - x 16	33	6	485\$
CY2421	24 x - x 21	39	7	526\$
CY3016	30 x - x 16	44.5	8	573\$
CY3021	30 x - x 21	52.7	11	616\$

Stratifié haute pression sur âme en aggloméré de 0,375 po. Patins réglables en plastique. **Sans socle.**

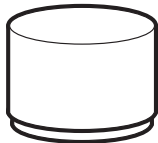

Table cylindrique sur socle

CYP1816	18 x - x 16	26.5	3.3	502\$
CYP1821	18 x - x 21	32	4.3	545\$
CYP2416	24 x - x 16	40	6	522\$
CYP2421	24 x - x 21	46	7	564\$
CYP3016	30 x - x 16	52.3	8	614\$
CYP3021	30 x - x 21	60.5	11	654\$

Stratifié haute pression sur âme en aggloméré de 0,375 po. Patins réglables en plastique. **Socle en retrait.**

À préciser
Fini

RIVER+ TABLES

Notes:

• Les tables sont fabriquées en stratifié haute pression et sont offertes dans les finis suivants pour s'agencer aux sièges en bois et aux meubles de Global :

ACJ Acajou absolu	FCL Première classe
ASN Asian Night	NBL Noce Biondo
AWC Cerisier Avant	NGL Noce Grigio
AWH Miel Avant	NEL Noce Leggero
BLK Noir	NML Noce Medio
BZD Blizzard	QTM Acajou sur quartier
BRC Cobalt brossé	SBY Beauté naturelle
CMB Érable clair	SDT Concassé
CGY Gris hors série	SOG Orage
DES Espresso profond	WHE Brou
DWT Blanc de blancs	WHC Chocolat blanc
FAS Fashionista	WCR Cerisier d'hiver

- Des finis stratifiés haute pression hors série seront envisagés sur demande.
- Des pieds droits sont de série en fini chromé (**CHM**) et munis de patins réglables noirs qui ne marquent pas.
- Les pieds sont également offerts dans les finis suivants : noir (**TBL**), stratus (**TIV**), blanc de blancs (**TDW**), brume (**TFO**), givre (**TFR**), kahlua (**TKA**), café au lait (**TLA**), Moka (**TMO**), nevada (**TNE**), sable (**TSN**), ombre (**TSH**), avoine grillée (**TOA**) et tungstène (**TTU**). Sans supplément. À préciser.
- Les pieds fuselés inédits sont faits d'acier soudé. Chaque pied est solidement boulonné au bâti. Le pied de série mesure 6,5 po H, facilitant l'entretien sous les meubles. Les pieds sont également offerts dans des hauteurs de 3 po et de 8 po. Les pieds des trois hauteurs peuvent être munis de fixations au sol. À préciser :
 - (S6) Réguliers (6,5 po) avec patins réglables. Sans supplément. (F6) Réguliers (6,5 po) avec fixation au sol. **Ajouter 90 \$.**
 - (S3) Bas (3 po) avec patins réglables. Sans supplément. (F3) Bas (3 po) avec fixation au sol. **Ajouter 90 \$.**
 - (S8) Hauts (8 po) avec patins réglables. Sans supplément. (F8) Hauts (8 po) avec fixation au sol. **Ajouter 90 \$.**
- Les produits peuvent être lestés pour mieux rester en place. Préciser (**CW**) – se reporter au modèle voulu pour le poids supplémentaire et le supplément.
- Les tables peuvent être dotées de modules alimentation-USB situés à des emplacements prédéterminés **E1**, **E2**, **F3** ou **T1**, se reporter aux illustrations. Ils doivent être installés à l'usine. Chaque module présente une prise de courant, deux prises USB doubles et un cordon d'alimentation noir de 120 po avec fiche à trois broches. **Ajouter 881 \$** par module.
- Les modules alimentation-USB peuvent présenter une plaque finie noir de jais (**J**) et des prises noires ou une plaque blanche (**W**) et des prises blanches.
- Des fixations inviolables (**TP**) sont offertes, à préciser. **Ajouter 119 \$.**
- Se reporter à la section Salon de la liste de prix Sièges pour la gamme complète de produits River+.

EMPLACEMENTS – ALIMENTATION

Tables de salon

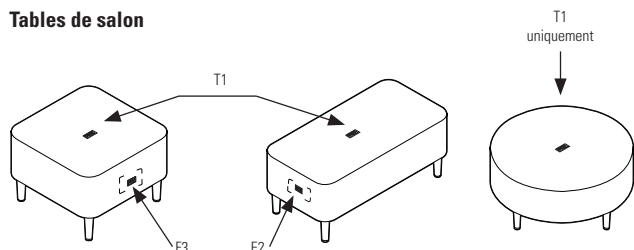

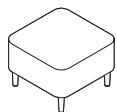
TABLES RIVER+	MODÈLE	DIMENSIONS L x P x H	POIDS/LB	VOLUME/PI³	PRIX
 <p>Table de salon carrée en stratifié, 24 po</p>	R27855	24 x 24 x 17	40	10.7	1329\$
	Module autoportant uniquement. Pour un poids supplémentaire, préciser (CW). Ajouter 533 \$ pour 36 lb. Les modules alimentation-USB peuvent être précisés à l'emplacement F3 ou T1 uniquement. Ajouter 881 \$.				

À préciser

- Fini - dessus
- Fini/hauteur - pieds

Options

- Fini - module alimentation-USB
- Emplacement - module alimentation-USB
- Fixations inviolables

R TABLES RIVER+

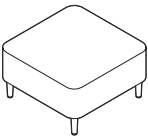
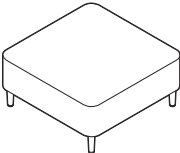
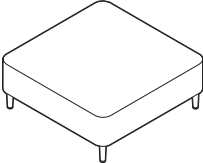
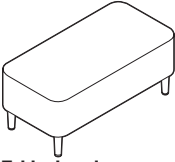
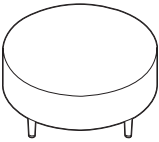
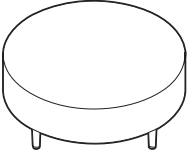
TABLES RIVER+	MODÈLE	DIMENSIONS L x P x H	POIDS/LB	VOLUME/PI ³	RIX
	R27856	30 x 30 x 17	53	15.3	1392\$
Table de salon carrée en stratifié, 30 po	Module autoportant uniquement. Pour un poids supplémentaire, préciser (CW). Ajouter 400 \$ pour 27 lb. Les modules alimentation-USB peuvent être précisés à l'emplacement F3 ou T1 uniquement. Ajouter 881 \$.				
	R27857	36 x 36 x 17	75	20.6	1541\$
Table de salon carrée en stratifié, 36 po	Module autoportant uniquement. Aucun poids supplémentaire n'est requis. Power/USB units can be specified in position F3 or T1 only. Add \$881.				
	R27858	42 x 42 x 17	115	26.7	1706\$
Table de salon carrée en stratifié, 42 po	Module autoportant uniquement. Aucun poids supplémentaire n'est requis. Les modules alimentation-USB peuvent être précisés à l'emplacement F3 ou T1 uniquement. Ajouter 881 \$.				
	R27859	40 x 20 x 17	55	14.2	1400\$
Table de salon rectangulaire en stratifié	Module autoportant uniquement. Pour un poids supplémentaire, préciser (CW). Ajouter 267 \$ pour 18 lb. Les modules alimentation-USB peuvent être précisés à l'emplacement E1, E2 ou T1 uniquement. Ajouter 881 \$.				
	R27860	36 x 36 x 17	63	15.3	1729\$
Table de salon circulaire en stratifié, 36 po	Module autoportant uniquement. Pour un poids supplémentaire, préciser (CW). Ajouter 267 \$ pour 18 lb. Les modules alimentation-USB peuvent être précisés à l'emplacement T1 uniquement. Ajouter 881 \$.				
	R27861	42 x 42 x 17	85	20.6	1889\$
Table de salon circulaire en stratifié, 42 po	Module autoportant uniquement. Aucun poids supplémentaire n'est requis. Les modules alimentation-USB peuvent être précisés à l'emplacement T1 uniquement. Ajouter 881 \$.				

À préciser

Fini - dessus
Fini/hauteur - pieds

Options

Fini - module alimentation-USB
Emplacement - module alimentation-USB
Fixations inviolables



TABLES SIRENA

Notes :

- Une gamme de tables d'allure moderne pour l'accueil, la salle de réunion ou le bureau particulier.
- Les tables sont offertes dans les finis suivants, qui s'agencent aux finis des sièges et meubles en bois de Global :

ACJ Acajou absolu	FCL Première classe
ASN Asian Night	NBL Noce Biondo
AWC Cerisier Avant	NGL Noce Grigio
AWH Miel Avant	NEL Noce Leggero
BLK Noir	NML Noce Medio
BZD Blizzard	QTM Acajou sur quartier
CMB Érable clair	SBY Beauté naturelle
CGY Gris hors série	SDT Concassé
DES Espresso profond	WHE Brou
DWT Blanc de blancs	WHC Chocolat blanc
FAS Fashionista	WCR Cerisier d'hiver

- Les dessus en mélamine mesurent 1 po d'épaisseur et présentent des finis qui s'agencent aux meubles et aux sièges en bois de Global.
- Les finis tungstène (TTU) ou noir (TBL) sont offerts pour les pieds, sans supplément. Le fini chromé n'est pas offert.
- Les pieds en acier tubulaire s'amenuisent de 1,5 po au haut du pied à 0,875 po au bas de celui-ci. Les pieds sont munis de patins de mise à niveau automatique pivotants.

TABLES SIRENA	MODÈLE	DIMENSIONS	POIDS/LB	VOLUME/PI³	PRIX
 Table de salon	3400 (dessus en mélamine)	L x P x H 48 x 22 x 14.5	44	17.25	1214\$
	Table de salon rectangulaire.				
	 Table de salon	3401 (dessus en mélamine)	56 x 22 x 14.5	50	19
Table de salon rectangulaire.					
 Table de bout		3402 (dessus en mélamine)	17 x 22 x 14.5	20	7.75
	Table de bout rectangulaire.				

À préciser

- Fini - dessus
- Fini - pieds





TABLES WIND

Notes :

- Les tables Wind s'harmonisent à tout décor contemporain.
- Des pieds finis chromé (**CHM**) sont de série. Les finis noir (**TBL**), ombre (**TSH**) ou tungstène (**TTU**) sont également offerts en option, sans supplément.
- Les dessus en mélamine de 1 po d'épaisseur présentent des finis qui s'agencent aux meubles et aux sièges en bois de Global :

ACJ	Acajou absolu	FCL	Première classe
ASN	Asian Night	NBL	Noce Biondo
AWC	Cerisier Avant	NGL	Noce Grigio
AWH	Miel Avant	NEL	Noce Leggero
BLK	Noir	NML	Noce Medio
BZD	Blizzard	QTM	Acajou sur quartier
BRC	Cobalt brossé	SBY	Beauté naturelle
CMB	Érable clair	SDT	Concassé
CGY	Gris hors série	SOG	Orage
DES	Espresso profond	WHE	Brou
DWT	Blanc de blancs	WHC	Chocolat blanc
FAS	Fashionista	WCR	Cerisier d'hiver

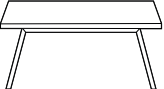
- Un dessus en stratifié haute pression (**HPL**) peut être substitué à un dessus en mélamine, moyennant un supplément de 20 %, pour les modèles 3366, 3367, 3368, 3870 et 3871. Veuillez préciser HPL ainsi que le code du fini. Le stratifié haute pression n'est pas offert pour les modèles 3878, 3879 et 3880.

TABLES WIND	MODÈLE	DIMENSIONS	POIDS/LB	VOLUME/PI ³	PRIX	
 Table de bout  Table de salon rectangulaire  Table de salon carrée  Table circulaire  Table de salon circulaire		L x P x H				
	3366 (dessus en mélamine)	24 x 24 x 17	24	11.5	661\$	
	Pieds en acier tubulaire. Dessus en mélamine. Expédiée montée, 1 boîte.					
	3367 (dessus en mélamine)	48 x 20 x 15	39	16	886\$	
	Pieds en acier tubulaire. Dessus en mélamine. Expédiée montée, 1 boîte.					
3368 (dessus en mélamine)	36 x 36 x 15	50	22	1214\$		
Pieds en acier tubulaire. Dessus en mélamine. Expédiée montée, 1 boîte.						
3870 (dessus en mélamine)	24 x 24 x 17	30	11.5	721\$		
Pieds en acier tubulaire. Dessus en mélamine. Expédiée montée, 1 boîte.						
3871 (dessus en mélamine)	36 x 36 x 15	50	22	1115\$		
Pieds en acier tubulaire. Dessus en mélamine. Expédiée montée, 1 boîte.						

À préciser
Finis - dessus

Options
Chant
Finis - pieds

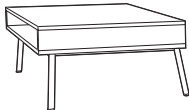
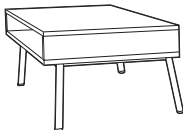
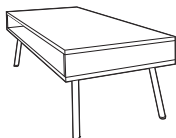
TABLES WIND	MODÈLE	DIMENSIONS	POIDS/LB	VOLUME/PI ³	PRIX
		L x P x H			
	3878	20 x 25 x 16	30	11.5	1112\$
Table de bout autoportante rectangulaire	Pieds en acier tubulaire. Le dessus en mélamine mesure 5 po H et présente une ouverture à l'avant pouvant servir de rangement; le retrait à l'arrière crée une dimension visuelle. Expédiée montée, 1 boîte.				
	3879	25 x 25 x 16	32	11.5	1241\$
Table de coin autoportante	Pieds en acier tubulaire. Le dessus en mélamine mesure 5 po H et présente une ouverture à l'avant pouvant servir de rangement; le retrait à l'arrière crée une dimension visuelle. Expédiée montée, 1 boîte.				
	3880	54 x 20 x 15	39	16	1393\$
Table de salon autoportante	Pieds en acier tubulaire. Le dessus en mélamine mesure 5 po H et présente une ouverture à l'avant pouvant servir de rangement; le retrait à l'arrière crée une dimension visuelle. Expédiée montée, 1 boîte.				

À préciser
Fini - dessus

Options
Chant
Fini - pieds

T TABLES DE TRAVAIL

TABLES DE TRAVAIL

Notes :

- Les tables sont offertes dans les finis suivants, qui s'agencent aux finis des sièges et meubles en bois de Global :

ACJ	Acajou absolu	FCL	Première classe
ASN	Asian Night	NBL	Noce Biondo
AWC	Cerisier Avant	NGL	Noce Grigio
AWH	Miel Avant	NEL	Noce Leggero
BLK	Noir	NML	Noce Medio
BZD	Blizzard	QTM	Acajou sur quartier
BRC	Cobalt brossé	SBY	Beauté naturelle
CMB	Érable clair	SDT	Concassé
CGY	Gris hors série	SOG	Orage
DES	Espresso profond	WHE	Brou
DWT	Blanc de blancs	WHC	Chocolat blanc
FAS	Fashionista	WCR	Cerisier d'hiver

- Le chant moulé en T (**TM**) est offert en noir (**BLK**), à préciser. Sans supplément.
- Les pieds sont offerts dans un fini chromé (**CHM**) ou noir (**TBL**).

TABLES DE TRAVAIL	MODÈLE	DIMENSIONS	POIDS/LB	VOLUME/PI ³	PRIX
-------------------	--------	------------	----------	------------------------	------

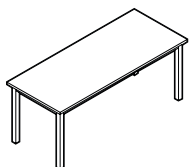

Table de travail

L x P x H

AT7236	72 x 36 x 29	110	6	784\$
AT7230	72 x 30 x 29	100	5	616\$
AT6030	60 x 30 x 29	90	5	540\$

Dessus de 1 po en en mélamine thermosoudée haut rendement avec chant intégré. Jupe en métal fini noir. Dessus rectangulaire avec pieds en métal et patins réglables. Chant intégré de série. Des pieds noirs sont offerts en option, sans supplément. Expédiée facile à monter, 1 boîte.

À préciser

Fini - dessus
Fini - pieds

Options

Stratifié HP

solutions de productivité



Solutions de productivité 454



Les Solutions de productivité de Global proposent une gamme complète de produits ergonomiques qui forment un lien tout naturel entre les gens et la technologie, rehaussant à la fois le confort et la productivité. Inspirés par le principe de l'adéquation et conçus pour s'adapter autant à vous qu'aux technologies que vous utilisez, les Solutions de productivité de Global s'intègrent parfaitement aux produits de Global, vous permettant de créer des solutions qui rehausseront à la fois votre confort et votre productivité.

Conçus en pensant aux capacités humaines ainsi qu'au confort, les Solutions de productivité de Global s'adaptent aux besoins et exigences des travailleurs d'aujourd'hui et respectent ou surpassent de rigoureuses normes et lignes directrices relatives à l'ergonomie ainsi que les normes ANSI/BIFMA en matière de rendement, de durabilité et de sécurité.

ADÉQUATION = mouvement + adaptation + soutien



Supports d'écran



Alimentation



Mécanisme « soulever-bloquer »



Tables à réglage électrique de la hauteur



Tables à réglage manuel de la hauteur

Caractéristiques et avantages

- Les tables à réglage électrique de la hauteur présentent une course de réglage de 18,51 po.
- Les tables à réglage manuel de la hauteur sont dotées d'un mécanisme à ressorts à contrepoids.
- Cinq mécanismes de tablette à clavier.
- Quatre tablettes à clavier.
- Nouveaux choix de supports d'écran.
- Modules de gestion de câbles et d'alimentation.
- Pour les certifications environnementales, visitez globalfurnituregroup.com.

TABLES À RÉGLAGE MANUEL DE LA HAUTEUR

- Les tables à réglage manuel de la hauteur sont dotées d'un mécanisme à ressorts à contrepoids.
- Il s'agit d'une solution de rechange ergonomique sans pareille aux bureaux traditionnels.
- Le design assis - debout favorise une meilleure circulation sanguine, améliorant la productivité et le confort.
- Les dessus et les piétements sont vendus séparément.
- Les tables peuvent s'utiliser seules ou de pair avec des meubles de bureau Global.

À noter : Les dessus des bureaux de Global mesurent 1 po ou 1,5 po d'épaisseur.

FINIS DES DESSUS

ACJ Acajou absolu	FCL Première classe
ASN Asian Night	NBL Noce Biondo
AWC Cerisier Avant	NGL Noce Grigio
AWH Miel Avant	NEL Noce Leggero
BLK Noir	NML Noce Medio
BZD Blizzard	QTM Acajou sur quartier
BRC Cobalt brossé	SBY Beauté naturelle
CMB Érable clair	SDT Concassé
CGY Gris hors série	SOG Orage
DES Espresso profond	WHE Brou
DWT Blanc de blancs	WHC Chocolat blanc
FAS Fashionista	WCR Cerisier d'hiver

CONSTRUCTION

- Les dessus mesurent 1 po d'épaisseur, sont fabriqués à partir de panneaux de particules d'une densité de 45 lb recouverts de part et d'autre de mélamine thermosoudée haut rendement et sont ceinturés d'un chant agencé du programme préférentiel de Global.

DIMENSIONS

- Lors de la conception de postes de travail, il convient de prévoir un dégagement de 1 po de part et d'autre pour éviter le coincement possible des doigts.

CHANTS

- Les dessus sont dotés d'un chant agencé de 2 mm.

PIÉTEMENTS

- Les pieds en acier formé haut rendement présentent des arêtes arrondies et sont offert en noir uniquement.
- Le mécanisme de réglage de la tension facile d'accès peut accepter des charges pouvant atteindre 100 lb.
- Les pieds sont finis au moyen d'une peinture époxy sans danger pour l'environnement appliquée par poudrage. Cette peinture recyclable offre un fini durable en noir uniquement.
- Les patins de mise à niveau en plastique noir permettent un réglage sur 0,5 po.

MÉCANISME

- Le piétement à contrepoids à hauteur réglable peut accepter des charges pouvant atteindre 100 lb.
- La hauteur entre le sol et la face intérieure du panneau de fond est de 17 po lorsque la surface est réglée à une hauteur de 26 po.
- Le mécanisme est assorti d'une garantie de sept ans.

EXPÉDITION

- Les modules se montent facilement à l'aide d'un tournevis à tête étoilée ou à tête carrée.

PASSE-CÂBLES

- Des passe-câbles supplémentaires peuvent être commandés aux emplacements de série (à gauche, au centre ou à droite).
- Préciser **FOG1**, **FOG2** ou **FOG3**. **Ajouter 91 \$.**
- Les passe-câbles mesurent 3,25 po de largeur sur 1,875 po de profondeur.

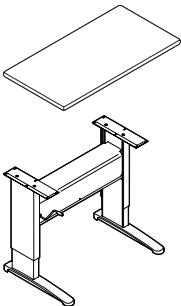

TABLES À RÉGLAGE MANUEL DE LA HAUTEUR	MODÈLE	DIMENSIONS L x P x H	POIDS/LB	VOLUME/PI ³	PRIX	STRATIFIÉ+
 <p>Table rectangulaire</p>	Dessus					
	HTM3058T	58 x 30 x 1	50	2.5	294\$	131\$
	HTM3046T	46 x 30 x 1	40	2	238\$	99\$
	HTM2458T	58 x 24 x 1	40	2	238\$	110\$
	HTM2446T	46 x 24 x 1	32	1.5	210\$	68\$
Piétement						
KEZLIFT	35.93 x 24 x 25.53	88	5.4	1708\$	s.o.	
<p>Les dessus (HTMXXXXT) sont vendus séparément du piétement (KEZLIFT). Piétement à hauteur réglable actionné par levier. Réglage continu de la hauteur entre 26 po et 46 po. Tablette à clavier et mécanisme non nécessaires. Facile à monter.</p>						
	KEZLCSTR	2 x 2 x 2.5	3	0.17	20\$	s.o.
<p>Jeu de quatre roulettes bloquantes convenant pour des planchers à revêtement dur. Sur un piétement KEZLIFT, les roulettes sont remplaçables par des patins.</p>						

À préciser
Fini

Options
Stratifié HP
Passe-câbles

S SOLUTIONS DE PRODUCTIVITÉ DE GLOBAL

LES CLOISONNETTES D'INTIMITÉ ET PANNEAU DE FOND EN FEUTRE PET

- Les cloisonnettes d'intimité et panneau de fond en feutre PET rehaussent l'intimité pour l'utilisateur travaillant assis à un bureau ou une table dans les milieux décloisonnés.
- Le panneau au fini feutré lisse de 9 mm d'épaisseur est offert dans un choix de neuf finis, soit noir (**BLK**), brique (**BRI**), denim (**DEN**), moisson (**HVT**), graphite (**GPH**), brouillard (**MTS**), étain (**PWT**), trèfle (**SHR**) et blanc (**WHT**).
- Fait à 100 % de fibres de polyester (PET) avec un contenu élevé (50 %) de fibres recyclées post-consommation, le feutre PET est libre de tout produit chimique, liant ou adhésif ajouté.
- Légers et faciles à installer, les modules sont punaisables et résistants aux chocs, aux déchirures, aux bactéries et à l'humidité.
- Les variations dans le mélange et la couleur des fibres sont une caractéristique inhérente au produit.
- Un dégagement de 1,5 po P sur la longueur de la cloisonnette ou du panneau de fond est nécessaire pour permettre le montage.
- Les ferrures de montage des cloisonnettes d'intimité s'adaptent aux surfaces de 1 po en mélamine thermosoudée ou de 1 1/16 po en stratifié haute pression et n'abîmeront pas les surfaces.

CLOISONNETTES D'INTIMITÉ EN FEUTRE PET

MODÈLE

DIMENSIONS

POIDS/LB

VOLUME/PI³

PRIX

L x P x H

PT9PP3013-1	30 x 0.36 x 12.5	2.1	0.6	184\$
PT9PP3613-1	36 x 0.36 x 12.5	2.4	0.7	195\$
PT9PP4213-1	42 x 0.36 x 12.5	2.6	0.8	261\$
PT9PP4813-1	48 x 0.36 x 12.5	3.3	0.9	272\$
PT9PP5413-1	54 x 0.36 x 12.5	3.6	1	340\$
PT9PP6013-1	60 x 0.36 x 12.5	3.8	1.1	350\$
PT9PP6613-1	66 x 0.36 x 12.5	4.5	1.3	416\$
PT9PP7213-1	72 x 0.36 x 12.5	4.8	1.4	426\$
PT9PP7813-1	78 x 0.36 x 12.5	5	1.5	437\$

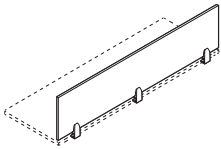

Cloisonnette de bureau en feutre PET, 1

Cloisonnette de bureau en feutre PET offerte dans un choix de neuf finis, à préciser. Selon la largeur du module, 2, 3 ou 4 pinces, offertes dans un fini anodisé satiné uniquement, sont comprises.

- Jusqu'à 42 po L – 2 pinces comprises
- Entre 48 po et 60 po L – 3 pinces comprises
- Entre 66 po et 78 po L – 4 pinces comprises

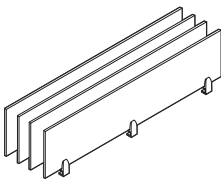

Cloisonnette de bureau en feutre PET, 4

PT9PP3013-4	30 x 0.36 x 12.5	7.6	0.6	701\$
PT9PP3613-4	36 x 0.36 x 12.5	8.6	0.7	741\$
PT9PP4213-4	42 x 0.36 x 12.5	9.5	0.8	1001\$
PT9PP4813-4	48 x 0.36 x 12.5	11.9	1	1041\$
PT9PP5413-4	54 x 0.36 x 12.5	12.8	1.1	1305\$
PT9PP6013-4	60 x 0.36 x 12.5	13.8	1.2	1340\$
PT9PP6613-4	66 x 0.36 x 12.5	16.2	1.3	1600\$
PT9PP7213-4	72 x 0.36 x 12.5	17.1	1.4	1636\$
PT9PP7813-4	78 x 0.36 x 12.5	18	1.5	1669\$

Emballage de quatre cloisonnettes de bureau en feutre PET offertes dans un choix de neuf finis, à préciser. Selon la largeur du module, 2, 3 ou 4 pinces, offertes dans un fini anodisé satiné uniquement, sont comprises.

- Jusqu'à 42 po L – 2 pinces comprises
- Entre 48 po et 60 po L – 3 pinces comprises
- Entre 66 po et 78 po L – 4 pinces comprises

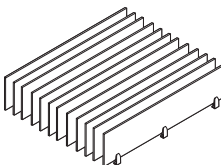

Cloisonnette de bureau en feutre PET, 12

PT9PP3013-12	30 x 0.36 x 12.5	21.6	1.9	2060\$
PT9PP3613-12	36 x 0.36 x 12.5	24.3	2.3	2171\$
PT9PP4213-12	42 x 0.36 x 12.5	26.9	2.6	2945\$
PT9PP4813-12	48 x 0.36 x 12.5	33.8	3	3052\$
PT9PP5413-12	54 x 0.36 x 12.5	36.4	3.4	3837\$
PT9PP6013-12	60 x 0.36 x 12.5	39	3.7	3933\$
PT9PP6613-12	66 x 0.36 x 12.5	45.9	4.2	4706\$
PT9PP7213-12	72 x 0.36 x 12.5	48.5	4.5	4801\$
PT9PP7813-12	78 x 0.36 x 12.5	51.1	4.9	4897\$

Emballage de douze cloisonnettes de bureau en feutre PET offertes dans un choix de neuf finis, à préciser. Selon la largeur du module, 2, 3 ou 4 pinces, offertes dans un fini anodisé satiné uniquement, sont comprises.

- Jusqu'à 42 po L – 2 pinces comprises
- Entre 48 po et 60 po L – 3 pinces comprises
- Entre 66 po et 78 po L – 4 pinces comprises

À préciser
Fini

CLOISONNETTES PANNEAU DE FOND EN FEUTRE PET

MODÈLE

DIMENSIONS

POIDS/LB

VOLUME/PI³

PRIX

W x D x H

PT9MP3013-1	30 x 0.36 x 12.5	2.1	0.6	160\$
PT9MP3613-1	36 x 0.36 x 12.5	2.4	0.7	172\$
PT9MP4213-1	42 x 0.36 x 12.5	2.6	0.8	227\$
PT9MP4813-1	48 x 0.36 x 12.5	3.3	0.9	238\$
PT9MP5413-1	54 x 0.36 x 12.5	3.6	1.03	305\$
PT9MP6013-1	60 x 0.36 x 12.5	3.8	1.1	315\$
PT9MP6613-1	66 x 0.36 x 12.5	4.5	1.3	371\$
PT9MP7213-1	72 x 0.36 x 12.5	4.8	1.4	381\$
PT9MP7813-1	78 x 0.36 x 12.5	5	1.5	390\$

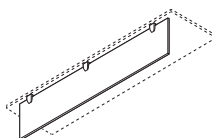

Panneau de fond en feutre PET, 1

Panneau de fond en feutre PET offert dans un choix de neuf finis, à préciser. Selon la largeur du module, 2, 3 ou 4 pinces, offertes dans un fini anodisé satiné uniquement, sont comprises. **Préciser une largeur nominale inférieure de 6 po à la largeur de la surface de travail.**

- Jusqu'à 42 po L – 2 pinces comprises
- Entre 48 po et 60 po L – 3 pinces comprises
- Entre 66 po et 78 po L – 4 pinces comprises

PT9MP3013-4	30 x 0.36 x 12.5	7.6	0.6	611\$
PT9MP3613-4	36 x 0.36 x 12.5	8.6	0.7	651\$
PT9MP4213-4	42 x 0.36 x 12.5	9.5	0.8	866\$
PT9MP4813-4	48 x 0.36 x 12.5	11.9	1	906\$
PT9MP5413-4	54 x 0.36 x 12.5	12.8	1.1	1169\$
PT9MP6013-4	60 x 0.36 x 12.5	13.8	1.2	1205\$
PT9MP6613-4	66 x 0.36 x 12.5	16.2	1.3	1420\$
PT9MP7213-4	72 x 0.36 x 12.5	17.1	1.4	1455\$
PT9MP7813-4	78 x 0.36 x 12.5	18	1.5	1490\$

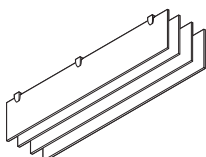

Panneau de fond en feutre PET, 4

Emballage de quatre panneaux de fond en feutre PET offerts dans un choix de neuf finis, à préciser. Selon la largeur du module, 2, 3 ou 4 pinces, offertes dans un fini anodisé satiné uniquement, sont comprises. **Préciser une largeur nominale inférieure de 6 po à la largeur de la surface de travail.**

- Jusqu'à 42 po L – 2 pinces comprises
- Entre 48 po et 60 po L – 3 pinces comprises
- Entre 66 po et 78 po L – 4 pinces comprises

PT9MP3013-12	30 x 0.36 x 12.5	21.6	1.9	1790\$
PT9MP3613-12	36 x 0.36 x 12.5	24.3	2.3	1902\$
PT9MP4213-12	42 x 0.36 x 12.5	26.9	2.6	2538\$
PT9MP4813-12	48 x 0.36 x 12.5	33.8	3	2646\$
PT9MP5413-12	54 x 0.36 x 12.5	36.4	3.4	3432\$
PT9MP6013-12	60 x 0.36 x 12.5	39	3.7	3527\$
PT9MP6613-12	66 x 0.36 x 12.5	45.9	4.2	4164\$
PT9MP7213-12	72 x 0.36 x 12.5	48.5	4.5	4260\$
PT9MP7813-12	78 x 0.36 x 12.5	51.1	4.9	4356\$

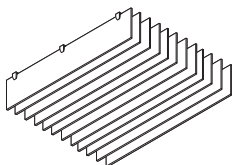

Panneau de fond en feutre PET, 12

Emballage de quatre panneaux de fond en feutre PET offerts dans un choix de neuf finis, à préciser. Selon la largeur du module, 2, 3 ou 4 pinces, offertes dans un fini anodisé satiné uniquement, sont comprises. **Préciser une largeur nominale inférieure de 6 po à la largeur de la surface de travail.**

- Jusqu'à 42 po L – 2 pinces comprises
- Entre 48 po et 60 po L – 3 pinces comprises
- Entre 66 po et 78 po L – 4 pinces comprises

À préciser

Fini

SUPPORTS D'ÉCRAN

- Libérez de l'espace sur votre surface de travail.
- Le support s'assujettit à toute surface de travail de 1 po à 1,5 po d'épaisseur présentant une arête affleurante au moyen d'une pince de fixation ou dans un passe-câbles. Ferrures de montage comprises.
- Le support s'assujettit à toute surface de travail mesurant entre 0,5 po et 2,625 po d'épaisseur.
- S'installe dans un passe-câbles d'au plus 3,5 po de largeur.
- Module de gestion de câbles intégré.
- Plaque à branchement rapide normalisée VESA (75 mm x 75 mm ou 100 mm x 100 mm).
- Les pièces du support pour écran sont fabriquées d'aluminium coulé sous pression recyclé à 100 % pour une stabilité et une durabilité inégalées.
- Le fini argenté (**SIL**) est de série (à moins d'une indication contraire).

SUPPORTS D'ÉCRAN

MODÈLE

DIMENSIONS

POIDS/LB

VOLUME/PI³

PRIX

L x P x H

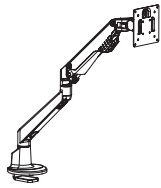

Support à un bras pour écran G7

PSMA1

- x 5.5 x 21

6.6

0.4

418\$

Convient pour les écrans d'un poids variant de 4,4 à 19,8 lb. Le mécanisme à contrepoids permet un contrôle du bout du doigt. La portée horizontale maximum de l'arrière de la surface de travail à l'arrière de l'écran est de 26,7 po. Le bras se plie pour occuper 4,5 po. Le support permet de pivoter l'écran du format vertical au format horizontal et s'incline de -90° à 45°, blocage à 180°. Largeur maximale pour l'écran de 34 po. Un certain montage est nécessaire. Fini tungstène uniquement. Convient également aux mini-supports coulissants PSMS.

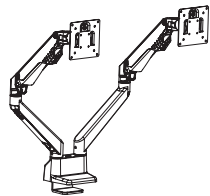

Support à deux bras pour écran G7

PSMA2

- x 5.5 x 21

12.8

1

734\$

Convient pour les écrans d'un poids variant de 4,4 à 19,8 lb. Le mécanisme à contrepoids permet un contrôle du bout du doigt. La portée horizontale maximum de l'arrière de la surface de travail à l'arrière de l'écran est de 26,7 po. Le bras se plie pour occuper 4,5 po. Le support permet de pivoter l'écran du format vertical au format horizontal et s'incline de -90° à 45°, blocage à 180°. Largeur maximale pour l'écran de 34 po (par bras). Un certain montage est nécessaire. Fini tungstène uniquement. Convient également aux mini-supports coulissants PSMS.

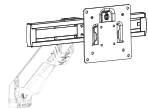

Mini-support coulissant pour écran G7

PSMS

11 x 6 x 4.5

3.3

0.3

145\$

Le mini-support coulissant s'utilise avec les supports pour écran PSMA1 et PSMA2 uniquement. Permet un mouvement horizontal sur 9 po et permet un meilleur positionnement des écrans lors qu'ils sont placés un à côté de l'autre. Un certain montage est nécessaire. Fini tungstène uniquement.

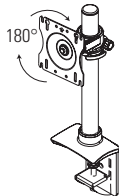

Support simple pour un écran

MON1SPP

- x - x 13

5.8

1.2

263\$

Aucun bras d'extension. Présente une capacité de charge de 20 lb. Aucune largeur maximale pour l'écran. Montage simple requis.

À préciser
Fini

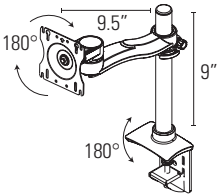
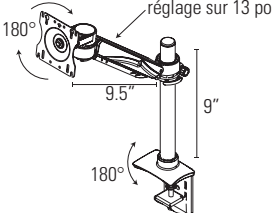
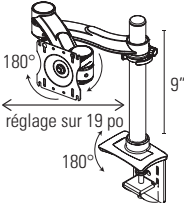
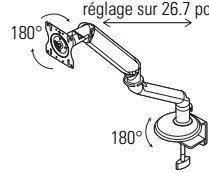
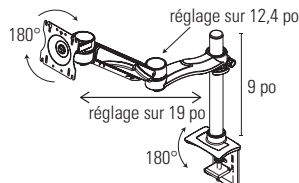
SUPPORTS D'ÉCRAN	MODÈLE	DIMENSIONS	POIDS/LB	VOLUME/PI ³	PRIX
		L x P x H			
 <p>Support avec bras à extension simple pour un écran</p>	MON1SSE	- x - x 13	6.2	1.2	352\$
<p>Portée horizontale de 9,5 po du centre du support au devant de la plaque de montage de l'écran. L'écran s'incline sur 180°, se déplace latéralement sur 180° et pivote du format horizontal au format vertical. Présente une capacité de charge de 20 lb. Aucune largeur maximale pour l'écran. Montage simple requis.</p>					
 <p>Support avec bras à extension simple à hauteur réglable pour un écran</p>	MON1SSEH	- x - x 6.8	7.2	1.1	454\$
<p>Le bras à contrepoids permet un réglage en hauteur de 13 po. Le mécanisme à contrepoids se règle aisément au moyen d'une clé hexagonale. Portée horizontale de 9,5 po du centre du support au devant de la plaque de montage de l'écran. L'écran s'incline sur 180°, se déplace latéralement sur 180° et pivote du format horizontal au format vertical. Présente une capacité de charge de 20 lb. Aucune largeur maximale pour l'écran. Montage simple requis.</p>					
 <p>Support avec bras à double extension pour un écran</p>	MON1SDE	- x - x 13-24	7.5	1.2	442\$
<p>Le bras articulé à double extension permet un mouvement horizontal sur 19 po. Le bras se replie jusqu'au support pour dégager la surface de travail. L'écran s'incline sur 180°, se déplace latéralement sur 180° et pivote du format horizontal au format vertical. Présente une capacité de charge de 20 lb. Aucune largeur maximale pour l'écran. Montage simple requis.</p>					
 <p>Support avec bras à double extension pour un écran - utilisation légère</p>	M7750LD	5.5 x 4.5-22.7 x 24.4	7.5	1.12	512\$
<p>Convient pour les écrans d'un poids variant de 5 lb à 20 lb. Le mécanisme à contrepoids permet un contrôle du bout du doigt. La portée horizontale maximum de l'arrière de la surface de travail à l'arrière de l'écran est de 26,7 po. Le bras se plie pour occuper 4,5 po. Le support permet de pivoter l'écran du format vertical au format horizontal et s'incline de -90° à 45°. Mécanisme intégré de réglage selon le poids de l'écran. Aluminium moulé. Plaque de branchement VESA sur pince ou pour montage dans un passe-câbles comprise. Fini argenté (SIL). Un certain montage est nécessaire.</p> <ul style="list-style-type: none"> • Également offert dans un fini noir (M7750LDB) ou blanc (M7750LDW). 					
 <p>Support avec bras à double extension à hauteur réglable pour un écran</p>	MON1SDEH	29.3 x 9.5 x 12.5	8.2	1.1	533\$
<p>Le bras à contrepoids permet un réglage en hauteur de 12,4 po. Le bras articulé à double extension permet un mouvement horizontal sur 19 po. Le mécanisme à contrepoids se règle aisément au moyen d'une clé hexagonale. L'écran s'incline sur 180°, se déplace latéralement sur 180° et pivote du format horizontal au format vertical. Un guide-câble est intégré au bras articulé et permet de dissimuler tous les câbles. Présente une capacité de charge de 20 lb. Aucune largeur maximale pour l'écran. Montage simple requis.</p>					

À préciser
Finis

S SOLUTIONS DE PRODUCTIVITÉ DE GLOBAL

SUPPORTS D'ÉCRAN / POSTES DE TRAVAIL

MODÈLE

DIMENSIONS

POIDS/LB

VOLUME/PI³

PRIX

L x P x H

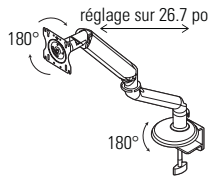

Support avec bras à double extension pour un écran - utilisation moyenne

M7755MD

5.5 x 4.5-22.7 x 24.4

7.5

1.12

548\$

Convient pour les écrans d'un poids variant de 10 lb à 30 lb. Le mécanisme à contrepoids permet un contrôle du bout du doigt. La portée horizontale maximum de l'arrière de la surface de travail à l'arrière de l'écran est de 26,7 po. Le bras se plie pour occuper 4,5 po. Le support permet de pivoter l'écran du format vertical au format horizontal et s'incline de -90° à 45°. Mécanisme intégré de réglage selon le poids de l'écran. Aluminium moulé. Plaque de branchement VESA sur pince ou pour montage dans un passe-câbles comprise. Fini argenté (SIL). Un certain montage est nécessaire.

- Également offert dans un **fini noir** (M7755LDB) ou **blanc** (M7755LDW)

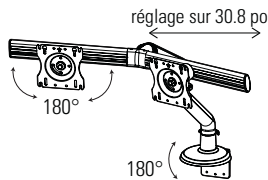

Support avec bras à double extension pour un écran

M7760DSS

26 x 8.4-30.75 x 24.4

7.5

1.3

707\$

Convient pour les écrans d'un poids total variant de 6 lb à 28 lb et d'une largeur (à la diagonale) d'au plus 24 po. Le mécanisme à contrepoids permet un contrôle du bout du doigt. La portée horizontale maximum de l'arrière de la surface de travail à l'arrière de l'écran est de 30,8 po. Le bras se plie pour occuper 8,4 po. Le support permet de pivoter l'écran du format vertical au format horizontal et s'incline de -90° à 45°. Mécanisme intégré de réglage selon le poids de l'écran. Aluminium moulé. Plaque de branchement VESA sur pince ou pour montage dans un passe-câbles comprise. Fini argenté (SIL). Un certain montage est nécessaire.

- Également offert dans un **fini noir** (M7760DSB) ou **blanc** (M7760DSW)

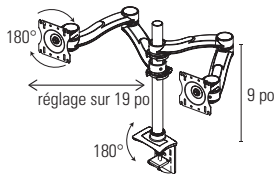

Support avec deux bras à double extension

MON2SDE

- x - x 12.5

10.7

1.2

782\$

Pour les applications à deux écrans. Convient pour des écrans d'une largeur maximale de 32 po. Chaque bras présente une capacité de charge de 20 lb. Les bras articulés à double extension se prolongent sur une portée de 19 po. La hauteur du support de la surface de travail est de 12,5 po. Le mécanisme à contrepoids se règle aisément au moyen d'une clé hexagonale. Les écrans s'inclinent sur 180°, se déplacent latéralement sur 180° et pivotent du format horizontal au format vertical. Montage simple requis.

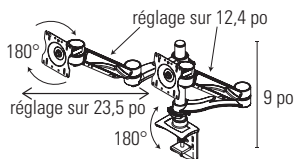

Support avec deux bras à double extension à hauteur réglable

MON2SDEH

- x - x 12.5

12.25

1.2

971\$

Pour les applications à deux écrans. Convient pour des écrans d'une largeur maximale de 35 po. Chaque bras présente une capacité de charge de 20 lb. Les bras à contrepoids permettent un réglage en hauteur de 12,4 po. Les bras articulés à double extension se prolongent sur une portée de 23,5 po. Le mécanisme à contrepoids se règle aisément au moyen d'une clé hexagonale. Les deux bras peuvent être réglés à la même hauteur. Les écrans s'inclinent sur 180°, se déplacent latéralement sur 180° et pivotent du format horizontal au format vertical. Un guide-câble est intégré au bras articulé et permet de dissimuler tous les câbles. Montage simple requis.

À préciser

Finis

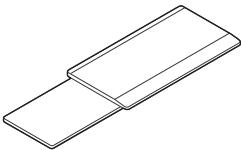
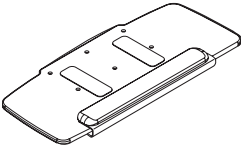
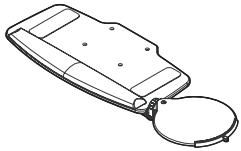
TABLETTES À CLAVIER	MODÈLE	DIMENSIONS	POIDS/LB	VOLUME/PI ³	PRIX
		L x P x H			
 <p>Tablette à clavier avec porte-souris coulissant</p>	KT01	21.3 x 10.5 x 2	7	0.4	204\$
<p>La surface porte-souris coulisse sous la tablette à clavier pour se placer à la gauche ou à la droite de celle-ci. La tablette à clavier mesure 21 po L x 11 po P. Le porte-souris se prolonge de 9 po d'un côté ou de l'autre de la tablette. Compatible avec tous les mécanismes pour clavier de Global. Tablette et porte-souris coulissant en plastique ABS.</p> <ul style="list-style-type: none"> • Préciser le mécanisme séparément. Se reporter aux pages 462-463. 					
 <p>Tablette à clavier de 27 po en PEHD</p>	KT27M02	27.5 x 11.5 x 0.38	6	0.4	263\$
<p>Permet de placer la souris à la même hauteur que le clavier, à la droite ou à la gauche de celui-ci. Bandes antidérapantes comprises. Revêtement en polyéthylène haute densité (PEHD). Module repose-paume en uréthane. Compatible avec tous les mécanismes pour clavier de Global.</p> <ul style="list-style-type: none"> • Préciser le mécanisme séparément. Se reporter aux pages 462-463. 					
 <p>Tablette à clavier avec porte-souris réglable - noir</p>	KTMT03	23 x 11.5 x 2.8	5.8	0.6	284\$
<p>Tablette à clavier à profil bas avec porte-souris à réglages multiples permettant à l'utilisateur de placer sa souris selon ses besoins et préférences. Le porte-souris se règle en hauteur, pivote et s'incline. Se monte facilement à la gauche ou à la droite de la tablette à clavier. L'utilisateur peut aussi le pivoter et en régler la hauteur pour maintenir les avant-bras et les poignets dans une position neutre tout en réglant de façon indépendante l'inclinaison de façon à maintenir la souris sur le porte-souris lorsque la tablette à clavier est inclinée. Repose-paume amovible. Bloc de sécurité et guide-fil. Bandes antidérapantes. La tablette à clavier mesure 23 po L x 11,5 po P, le porte-souris, 11 po de diamètre. Compatible avec tous les mécanismes pour clavier de Global. La tablette se compose d'un support compact en matière phénolique, le porte-souris est fait de plastique ABS. Module repose-paume en mousse à texture de gel.</p> <ul style="list-style-type: none"> • Préciser le mécanisme séparément. Se reporter aux pages 463-463. 					

MÉCANISMES DE TABLETTE À CLAVIER

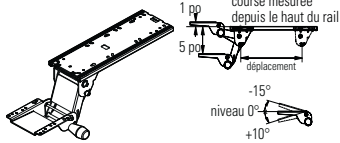

Mécanisme à molette douce au toucher pour tablette à clavier

MODÈLE	DIMENSIONS L x P x H	POIDS/LB	VOLUME/PI ³	PRIX
KSM01-21	9 x 23.8 x 4.3	9.2	0.7	203\$
KSM01-18	7.4 x 19.7 x 3.6	7.6	0.6	203\$
KSM01-12	5 x 13.1 x 2.4	5.1	0.4	203\$

Molette douce au toucher pour le réglage simultané de la hauteur et de l'inclinaison. Mécanisme assisté par ressorts. Blocage de l'inclinaison positive offert en option, par commande spéciale, moyennant un délai de production plus long. Compatible avec toutes les tablettes à clavier de Global. Convient pour les utilisateurs uniques qui ne réglent pas souvent leur clavier.

- KSM01-21 nécessite un dégagement de 21,75 po P sous la surface de travail pour l'installation.
- KSM01-18 nécessite un dégagement de 18 po P sous la surface de travail pour l'installation.
- KSM01-12 nécessite un dégagement de 12 po P sous la surface de travail pour l'installation.
- Préciser la tablette à clavier séparément. Se reporter à la page 461.

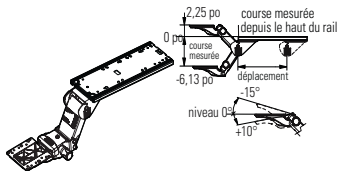

Mécanisme « soulever-bloquer » pour tablette à clavier

KSM02-21	9 x 23.8 x 9.7	9.7	0.7	266\$
KSM02-18	7.4 x 19.7 x 8.2	8	0.6	266\$
KSM02-12	5 x 13.1 x 5.4	5.4	0.4	266\$

Mécanisme de réglage de la hauteur sans molette et réglage indépendant de l'inclinaison. La tablette se bloque en position automatiquement lorsqu'on la relâche. Blocage de l'inclinaison positive possible, par commande spéciale, moyennant un délai de production plus long. Compatible avec toutes les tablettes à clavier de Global. Convient pour les utilisateurs uniques variant fréquemment leur position ou les applications multiutilisateurs. Pivote sur 360°.

- KSM02-21 nécessite un dégagement de 21,75 po P sous la surface de travail pour l'installation.
- KSM02-18 nécessite un dégagement de 18 po P sous la surface de travail pour l'installation.
- KSM02-12 nécessite un dégagement de 12 po P sous la surface de travail pour l'installation.
- Préciser la tablette à clavier séparément. Se reporter à la page 461.

Noir

KSFK-21	7.5 x 23.8 x 4.75	5.4	0.6	266\$
KSFK-18	7.5 x 19.7 x 4.75	5.4	0.5	266\$
KSFK-12	7.5 x 13.1 x 4.75	5.4	0.5	266\$

Blanc chaud

KSFK-21-W	7.5 x 23.8 x 4.75	5.4	0.7	274\$
-----------	-------------------	-----	-----	--------------

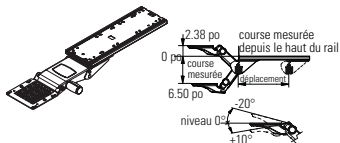

Mécanisme à profil bas pour tablette à clavier

Le profil très mince répond aux besoins de dégagement pour les jambes de la plupart des utilisateurs. Mécanisme de réglage de la hauteur sans molette et réglage indépendant de l'inclinaison. Blocage de l'inclinaison positive possible, par commande spéciale, moyennant un délai de production plus long. Indicateurs de hauteur et d'inclinaison. Compatible avec toutes les tablettes à clavier de Global. Convient pour les utilisateurs uniques variant fréquemment leur position ou les applications multiutilisateurs. Pivote sur 360°.

- KSFK-21 nécessite un dégagement de 21,75 po P sous la surface de travail pour l'installation.
- KSFK-18 nécessite un dégagement de 18 po P sous la surface de travail pour l'installation.
- KSFK-12 nécessite un dégagement de 12 po P sous la surface de travail pour l'installation.
- Préciser la tablette à clavier séparément. Se reporter à la page 461.

MÉCANISMES DE TABLETTE À CLAVIER

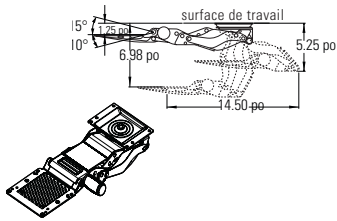

Mécanisme de tablette à clavier sans coulisses

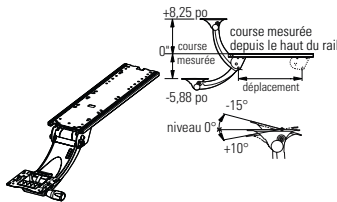

Mécanisme « soulever-bloquer » pour applications assis-debout

MODÈLE	DIMENSIONS	POIDS/LB	VOLUME/PI ³	PRIX
--------	------------	----------	------------------------	------

L x P x H

Noir

KSTRKLS-B	7.5 x 14.5 x 5.25	5.4	0.3	325\$
-----------	-------------------	-----	-----	--------------

Blanc chaud

KSTRKLS-W	7.5 x 14.5 x 5.25	5.4	0.3	325\$
-----------	-------------------	-----	-----	--------------

Mécanisme de tablette à clavier sans coulisses à profil très mince, conçu pour les surfaces de travail comme les tables à hauteur réglable ou les systèmes de bancs où l'espace est limité et les mécanismes conventionnels sur coulisses ne peuvent s'installer. Réglage sans molette de la hauteur; réglage indépendant de l'inclinaison. Blocage de l'inclinaison positive offert en option, par commande spéciale, moyennant un délai de production plus long. Compatible avec tous les mécanismes pour clavier de Global.



- Préciser la tablette à clavier séparément. Se reporter à la page 461.

KSM03-21	9 x 23.8 x 9.7	11.8	0.9	428\$
KSM03-18	7.4 x 19.7 x 8	9.7	0.7	428\$
KSM03-12	5 x 13.1 x 5.3	6.5	0.5	428\$

Support ergonomique permettant à l'utilisateur de travailler en position assise ou debout. Le col arrondi permet à l'utilisateur de s'approcher davantage de la surface de travail. Mécanisme de réglage de la hauteur sans molette et réglage indépendant de l'inclinaison. Blocage de l'inclinaison positive possible, par commande spéciale, moyennant un délai de production plus long. Compatible avec toutes les tablettes à clavier de Global. Convient particulièrement pour les utilisateurs uniques qui travaillent en alternant entre la position assise et la position debout. Pivote sur 360°.

- KSM03-21 nécessite un dégagement de 21,75 po P sous la surface de travail pour l'installation.
- KSM03-18 nécessite un dégagement de 18 po P sous la surface de travail pour l'installation.
- KSM03-12 nécessite un dégagement de 12 po P sous la surface de travail pour l'installation.
- Préciser la tablette à clavier séparément. Se reporter à la page 461.

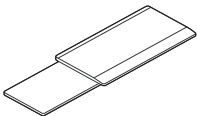
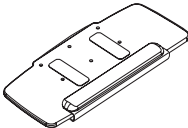
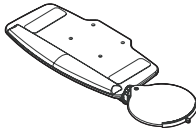
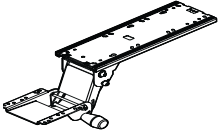
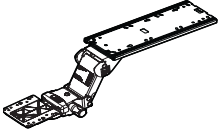
ENSEMBLES

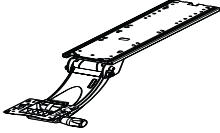
<p>Des ensembles sont offerts. Ils comprennent une tablette à clavier avec porte-souris, un mécanisme et une coulisse de 21,75 po. Prévoir un dégagement de 21,75 po P sous la surface de travail pour l'installation d'un tel ensemble.</p> <p>Des ensembles sont aussi offerts pour les coulisses de 18 po et 12 po. Veuillez communiquer avec un représentant du service à la clientèle pour les prix.</p>			
	KT01	KT27M02	KTMT03
	KP0101 407\$	KP0102 466\$	KP0103 487\$
	KP0201 470\$	KP0202 529\$	KP0203 550\$
	KPSF01 470\$	KPSF02 529\$	KPSF03 550\$
	KP0301 632\$	KP0302 691\$	KP0303 712\$

SUPPORTS D'ORDINATEUR

MODÈLE

DIMENSIONS

POIDS/LB

VOLUME/PI³

PRIX

L x P x H

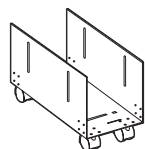

Support d'ordinateur sur roulettes

PCPU-HC	5.5-9 x 15 x 9.25	8	0.45	149\$
---------	-------------------	---	------	--------------

La largeur se règle de 5,5 po à 9 po pour recevoir différents boîtiers. Roulettes bloquantes à l'avant. Ferrures de montage comprises. 9,25 po P (excluant ordinateur). Noir uniquement.

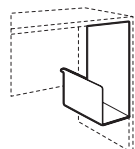

Support d'ordinateur Power Park

PCPU-HO	5-11 x 15 x 18	11.5	1	123\$
---------	----------------	------	---	--------------

Support d'ordinateur. Se monte à un bureau. La largeur se règle de 5 po à 11 po pour recevoir différents boîtiers. Ferrures de montage comprises. 15 po P (excluant ordinateur). Noir uniquement.

SUPPORT D'ORDINATEUR

MODÈLE

DIMENSIONS

POIDS/LB

VOLUME/PI³

PRIX

L x P x H

PCPU-GT

3.5 x 9.3 x 13.5

12.6

1.4

281\$**Support d'ordinateur sur coulisse**

Peut recevoir des ordinateurs d'une largeur variant de 3,5 po à 9,3 po et d'une hauteur variant de 12,5 po à 22,5 po. Coulisse de 17 po. Pivotement sur 360° permettant un accès facile à l'arrière de l'ordinateur. Acier et résines techniques.

ÉCLAIRAGE

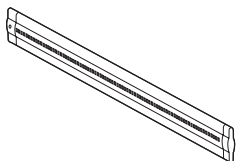

Lampe de travail à DEL

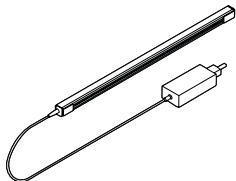

Lampe de travail à DEL de départ

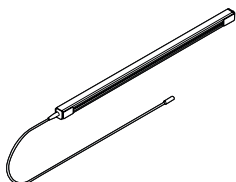

Lampe de travail à DEL complémentaire

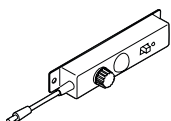

Détecteur de présence

MODÈLE	DIMENSIONS L x P x H	POIDS/LB	VOLUME/PI ³	PRIX
PLED30	15.5 x 1.5 x 0.5	2	0.5	344\$
PLED50	23.5 x 1.5 x 0.5	2	0.5	396\$
PLED100	43.5 x 1.5 x 0.5	3	0.5	461\$

Éclairage à DEL écoénergétique. Profil ultramince. Peut se suspendre sous une étagère ou un module monté à un mur. Cordon d'alimentation de 6 pi.

PLEDS240	22.9 x 0.94 x 0.79	3	0.13	145\$
PLEDS360	33.5 x 0.94 x 0.79	3	0.16	167\$
PLEDS480	45.5 x 0.94 x 0.79	3	0.21	186\$

Lampe linéaire à DEL à profil mince de départ. Diffuseur et interrupteur marche/arrêt. S'installe sous une étagère ou un rangement surélevé. La lampe peut s'utiliser seule ou être allongée au moyen d'un module complémentaire (PLEDAxxx) décrit ci-dessous (PLEDAxxx). Alimentation électrique enfichable avec un cordon de 72 po, et un câble CC de 78 po. La lampe est munie d'un connecteur magnétique permettant de l'assujettir à des modules en acier; pour assujettir à des modules en mélamine, des plaques en acier additionnelles sont requises (comprises). Boîtier à fini anodisé transparent. Température de couleur : blanc froid 4 000oK. Durée de vie : 30 000 heures.

	PLEDS240	PLEDS360	PLEDS480
Taille nominale	24" po L	36" po L	48" po L
Nombre de DEL	36	54	72
Flux lumineux total (lumens)	580	780	1150
Puissance absorbée (watts)	9	13.5	18

PLEDA240	22.9 x 0.94 x 0.79	3	0.13	118\$
PLEDA360	33.5 x 0.94 x 0.79	3	0.16	140\$
PLEDA480	45.5 x 0.94 x 0.79	3	0.21	158\$





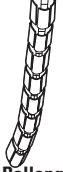
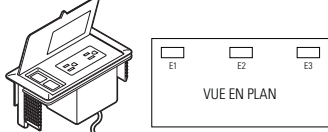
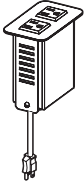
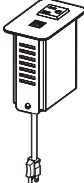
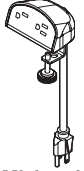

Lampe linéaire à DEL à profil mince complémentaire. Diffuseur et interrupteur marche/arrêt. S'installe sous une étagère ou un rangement surélevé. Module à brancher en série avec câble de liaison de 39 po, sans alimentation électrique. Des modules complémentaires peuvent être reliés pour atteindre un maximum de 48 watts par alimentation électrique, ce qui équivaut à une longueur nominale de 10 pieds par alimentation électrique. La lampe est munie d'un connecteur magnétique permettant de l'assujettir à des modules en acier; pour assujettir à des modules en mélamine, des plaques en acier additionnelles sont requises (comprises). Boîtier à fini anodisé transparent. Température de couleur : blanc froid 4 000oK. Durée de vie : 30 000 heures.

	PLEDA240	PLEDA360	PLEDA480
Taille nominale	24" po L	36" po L	48" po L
Nombre de DEL	36	54	72
Flux lumineux total (lumens)	580	780	1150
Puissance absorbée (watts)	9	13.5	18

PLEDOS	4.4 x 0.93 x 1.3	3	0.02	59\$
--------	------------------	---	------	-------------

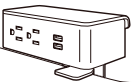
Détecteur de présence et gradateur complémentaire à installer en ligne.

ALIMENTATIONS	MODÈLE	DIMENSIONS L x P x H	POIDS/LB	VOLUME/PI ³	PRIX
 <p>Cache-câbles</p>	PCSN01	3 x 2 x 31.25	2.1	0.2	115\$
<p>Cache-câbles souple. Permet de faire courir les câbles (électricité et données) de l'alimentation au plancher jusqu'à la face inférieure de la surface de travail, où le cache-câbles s'assujettit. Le cache-câbles comporte deux canalisations et mesure 31,25 po. Plastique argenté uniquement.</p>					
 <p>Rallonge cache-câbles</p>	PCSN01E	3 x 2 x 18	2.1	0.2	92\$
<p>Rallonge à utiliser avec le cache-câbles PCSN01. Huit maillons supplémentaires permettent d'accroître la longueur du cache-câbles à 49 po. La rallonge est idéale pour les tables à hauteur réglable. Plastique argenté uniquement.</p>					
 <p>Bloc d'alimentation électricité et données</p>	PMSPPDM	6.5 x 3.5 x 2.75	2	0.1	268\$
<p>Bloc d'alimentation à monter à une surface de travail. Deux prises d'alimentation électrique doubles et deux prises télécom. Préciser l'emplacement et Ajouter 91 \$ pour le trou à pratiquer dans la surface de travail. Les emplacements correspondants pour les découpes sont E1, E2 ou E3. Noir uniquement. Cordon d'alimentation de 9 pi. Dimensions de la découpe : 5,95 po x 2,75 po.</p>					
 <p>Mini bloc d'alimentation</p>	PSCOVSM2B PSCOVSM2S	2.25 x 3.75 x 3.12	2.35	0.5	313\$ 313\$
<p>Conçu pour s'installer rétroactivement dans une découpe pour passe-câbles et acheminer une alimentation à la surface de travail. S'installe dans une découpe mesurant 3,27 po sur 1,9 po (FOG, POG) et se monte à des surfaces d'une épaisseur variant entre 0,5 po et 2 po; le couvercle et gainage du passe-câbles doit être retirés. Comprend deux prises étanches de 12A, 120V CA. Cordon de 9 pieds, fiche plate à 90° avec rotation sur 45°. Certifié ETL. Offert dans un fini noir (B) ou argenté (S) (la dernière lettre du numéro de modèle indique la couleur).</p>					
 <p>Mini bloc d'alimentation/USB</p>	PSCOVS1UB PSCOVS1US	2.25 x 3.75 x 3.12	2.35	0.5	494\$ 494\$
<p>Conçu pour s'installer rétroactivement dans une découpe pour passe-câbles et acheminer une alimentation à la surface de travail. S'installe dans une découpe mesurant 3,27 po sur 1,9 po (FOG, SOG) et se monte à des surfaces d'une épaisseur variant entre 0,5 po et 2 po; le couvercle et gainage du passe-câbles doit être retirés. Comprend une prise étanche de 12A, 120V CA et deux ports USB de 2.1A (11W). Cordon de 9 pieds, fiche plate à 90° avec rotation sur 45°. Certifié ETL. Offert dans un fini noir (B) ou argenté (S) (la dernière lettre du numéro de modèle indique la couleur).</p>					
 <p>Mini-module électricité</p>	PEUTEM	3.8 x 3 x 2	1	0.18	158\$
<p>Deux prises électriques. S'assujettit à une surface de travail par le trou prévu pour un passe-câbles. Cordon d'alimentation de 6 pieds. Noir uniquement.</p>					

ALIMENTATIONS	MODÈLE	DIMENSIONS L x P x H	POIDS/LB	VOLUME/PI ³	PRIX
 <p>Alimentation de bureau mince DPC 2 prises de courant et ports USB-A et -C</p>	PSDPC22W	4.88 x 2.25 x 2.25	2.5	0.5	449\$
	<p>Bloc d'alimentation de bureau avec deux prises d'alimentation inviolables de 15A, un port USB-A et un port USB-C (fournit 3,1A). Cordon de 10 pieds avec fiche moulée. Comprend trois options de montage : une plaque de montage à visser pour les prises orientées vers l'avant; un support de montage sous la surface; ou un ensemble de montage à pince pour les surfaces de 0,5 po à 1,5 po d'épaisseur. Corps blanc brillant et face grise.</p>				
 <p>Alimentation de bureau mince DPC 3 prises de courant et ports USB-A et -C</p>	PSDPC32W	6 x 2.25 x 2.25	2.6	0.5	586\$
	<p>Bloc d'alimentation de bureau avec trois prises d'alimentation inviolables de 15A, un port USB-A et un port USB-C (fournit 3,1A). Cordon de 10 pieds avec fiche moulée. Comprend trois options de montage : une plaque de montage à visser pour les prises orientées vers l'avant; un support de montage sous la surface; ou un ensemble de montage à pince pour les surfaces de 0,5 po à 1,5 po d'épaisseur. Corps blanc brillant et face grise.</p>				
 <p>Alimentation/USB à montage en applique</p>	PS3525057	5.5 x 3.2 x 3	3	0.2	695\$
	PS3525002	5.5 x 3.2 x 3	3	0.2	695\$
<p>Module d'alimentation Ashley Duo à monter à une surface de travail. Deux prises de courant de 15A 120 volts; port d'alimentation USB-A de 2,4A et port USB-C de 60 watts. Cordon d'alimentation de 10 pieds avec fiche moulée. La pince de fixation, qui s'assujettit à l'aide de vis de serrage, convient pour les surfaces de travail de 0,5 po à 1,5 po d'épaisseur. PS3525057 - Module blanc et ferrure argentée. PS3525002 - Module noir et ferrure argentée.</p>					
 <p>Alimentation/USB à montage sous plan</p>	PS3526057	5.5 x 2.8 x 1.8	3.2	0.2	695\$
	PS3526002	5.5 x 2.8 x 1.8	3.2	0.2	695\$
<p>Module d'alimentation Ashley Duo à monter sous une surface de travail. Deux prises de courant de 15A 120 volts; port d'alimentation USB-A de 2,4A et port USB-C de 60 watts. Cordon d'alimentation de 10 pieds avec fiche moulée. Se monter sous la plupart des surfaces de travail. PS3526057 - Module blanc et ferrure argentée. PS3526002 - Module noir et ferrure argentée.</p>					
 <p>Alimentation/USB à montage en applique</p>	PS305057	5.5 x 3.2 x 3	3.01	0.05	537\$
	PS305002	5.5 x 3.2 x 3	3.01	0.05	537\$
<p>Module d'alimentation à monter à une surface de travail. Deux prises de courant et deux ports USB de 2,1A. Comprend un cordon d'alimentation de 10 pieds avec fiche moulée. La pince de fixation, qui s'assujettit à l'aide de vis de serrage, convient pour les surfaces de travail de 0,5 po à 1,5 po d'épaisseur. PS305057 - Module blanc et ferrure argentée. PS305002 - Module noir et ferrure argentée.</p>					
 <p>Alimentation/USB à montage sous plan</p>	PS305157	5.5 x 2.8 x 1.8	3.2	0.05	468\$
	PS305102	5.5 x 2.8 x 1.8	3.2	0.05	468\$
<p>Module d'alimentation à monter sous une surface de travail. Deux prises de courant et deux ports USB de 2,1A. Comprend un cordon d'alimentation de 10 pieds avec fiche moulée. Se monter sous la plupart des surfaces de travail. Gabarit de montage compris. PS305157 - Module blanc et ferrure argentée. PS305102 - Module noir et ferrure argentée.</p>					

ALIMENTATIONS

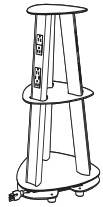

Station d'alimentation Isle

MODÈLE	DIMENSIONS	POIDS/LB	VOLUME/PI ³	PRIX
	L x P x H			
PTISL96GB	18 x 18 x 25.5	28	6.5	3573\$
PTISL96GW	18 x 18 x 25.5	28	6.5	3573\$
PTISL96SP	18 x 18 x 25.5	28	6.5	3573\$

Comprend trois (3) socles chacun avec deux (2) prises de 110V; et trois (3) socles USB-A et USB-C chacun avec deux (2) prises de 110V, un (1) port d'alimentation USB-C de 55 watts et un port USB-A de 1,5A/5V. Total de douze (12) prises de 110V, trois (3) ports USB-A et trois (3) ports USB-C. Cordon de 9 pieds avec fiche moulée.
Offerte dans un fini noir lustré (**GB**), blanc lustré (**GW**) ou perle (**SP**) (les dernières lettres du numéro de modèle indiquent la couleur).

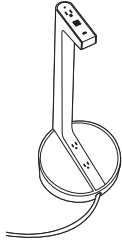

Station d'alimentation portative Vesta

PPVST3WF	12 x 12 x 28.25	10	4.3	2113\$
----------	-----------------	----	-----	---------------

Comprend trois prises de 110V (une sur le dessus, deux sur la base), deux ports USB-A et un port USB-C. Cordon de 10 pieds avec fiche.
Offerte dans un fini blanc mat avec garnitures finies brume.



Mini bloc d'alimentation Oasis A

OAM-A-PC-B	15 x 9 x 5.25	16	1.53	2572\$
OAM-A-PC-S	15 x 9 x 5.25	16	1.53	2572\$

Bloc de 15 po présentant six prises électriques, deux découpes pour plaques télécom (vendues séparément, se reporter à la page 471) et deux fils de 9 pi munis d'une fiche à trois broches. **Une découpe aux emplacements M1, M2 ou M3 sur une table de conseil doit être précisée** (se reporter aux notes sur les produits pour plus de détails et les suppléments). Offert dans un fini noir (**B**) ou argenté (**S**) (la dernière lettre du numéro de modèle indique la couleur). Dimensions de la découpe : 14,12 po x 8,25 po.

- Ce module ne peut être branché en série.



Bloc d'alimentation encastré simple face

PRTMCS401B	10.78 x 4.22 x 4.86	4.3	0.51	578\$
PRTMCS401T	10.78 x 4.22 x 4.86	4.3	0.51	578\$
PRTMCS401W	10.78 x 4.22 x 4.86	4.3	0.51	578\$

Bloc d'alimentation encastré simple face avec **une prise double ordinaire et une entrée défonçable pour prise télécom au haut; une prise double au bas**. Cordon d'alimentation de 10 pieds avec fiche droite. Préciser les options télécom séparément, se reporter à la page 471. Offert dans un fini noir (**B**), tungstène (**T**) ou blanc (**W**), la dernière lettre du numéro de modèle indiquant la couleur. Les prises doubles présentent toujours un fini gris. Les emplacements correspondants pour la découpe sont R1, R2, R3 ou RS.

- Ce module ne peut être branché en série.

ALIMENTATIONS



Bloc d'alimentation encastré simple face - USB-A + USB-C

MODÈLE	DIMENSIONS		POIDS/LB	VOLUME/PI ³	PRIX
	L x P x H				
PRTMCS421B	10.78	x 4.22 x 4.86	4.5	0.51	759\$
PRTMCS421T	10.78	x 4.22 x 4.86	4.5	0.51	759\$
PRTMCS421W	10.78	x 4.22 x 4.86	4.5	0.51	759\$

Bloc d'alimentation encastré simple face avec **une prise double ordinaire, une prise double, un port USB-A et un port USB-C, et une entrée défonçable pour prise télécom au haut, une prise double au bas**. Le port USB-A assure une charge maximale de 2,4 A à 5 V et le port USB-C, une charge maximale de 3 A à 5 V. Cordon d'alimentation de 10 pieds avec fiche droite. Préciser les options télécom séparément, se reporter à la page 471. Offert dans un fini noir (**B**), tungstène (**T**) ou blanc (**W**), la dernière lettre du numéro de modèle indiquant la couleur. Les prises doubles présentent toujours un fini gris; la prise avec ports USB présentent un fini gris lustré. Les emplacements correspondants pour la découpe sont R1, R2, R3 ou RS.

- *Ce module ne peut être branché en série.*



Bloc d'alimentation encastré double face

PRTMCD602B	10.78	x 6.22 x 4.86	5.9	0.51	660\$
PRTMCD602T	10.78	x 6.22 x 4.86	5.9	0.51	660\$
PRTMCD602W	10.78	x 6.22 x 4.86	5.9	0.51	660\$

Bloc d'alimentation encastré double face avec **deux prises doubles ordinaires et deux entrées défonçables pour prises télécom au haut, une prise double au bas**. Cordon d'alimentation de 10 pieds avec fiche droite. Préciser les options télécom séparément, se reporter à la page 471. Offert dans un fini noir (**B**), tungstène (**T**) ou blanc (**W**), la dernière lettre du numéro de modèle indiquant la couleur. Les prises doubles présentent toujours un fini gris. Les emplacements correspondants pour la découpe sont T1, T2, T3 ou TS.

- *Ce module ne peut être branché en série.*



Bloc d'alimentation encastré double face - USB-A + USB-C

PRTMCD622B	10.78	x 6.22 x 4.86	6.1	0.51	831\$
PRTMCD622T	10.78	x 6.22 x 4.86	6.1	0.51	831\$
PRTMCD622W	10.78	x 6.22 x 4.86	6.1	0.51	831\$

Bloc d'alimentation encastré double face avec **une prise double ordinaire, une prise double, un port USB-A et un port USB-C, et deux entrées défonçables pour prises télécom au haut, une prise double au bas**. Le port USB-A assure une charge maximale de 2,4 A à 5 V et le port USB-C, une charge maximale de 3 A à 5 V. Cordon d'alimentation de 10 pieds avec fiche droite. Préciser les options télécom séparément, se reporter à la page 471. Offert dans un fini noir (**B**), tungstène (**T**) ou blanc (**W**), la dernière lettre du numéro de modèle indiquant la couleur. Les prises doubles présentent toujours un fini gris; la prise avec ports USB présentent un fini gris lustré. Les emplacements correspondants pour la découpe sont T1, T2, T3 ou TS.

- *Ce module ne peut être branché en série.*









Bloc d'alimentation encastré double face - USB-A + USB-C

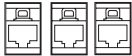

PRTMCD642B	10.78	x 6.22 x 4.86	6.3	0.51	1001\$
PRTMCD642T	10.78	x 6.22 x 4.86	6.3	0.51	1001\$
PRTMCD642W	10.78	x 6.22 x 4.86	6.3	0.51	1001\$

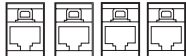
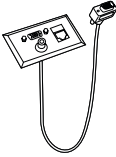
Bloc d'alimentation encastré double face avec **deux prises doubles, ports USB-A et ports USB-C, et deux entrées défonçables pour prises télécom au haut, une prise double au bas**. Le port USB-A assure une charge maximale de 2,4 A à 5 V et le port USB-C, une charge maximale de 3 A à 5 V. Cordon d'alimentation de 10 pieds avec fiche droite. Préciser les options télécom séparément, se reporter à la page 471. Offert dans un fini noir (**B**), tungstène (**T**) ou blanc (**W**), la dernière lettre du numéro de modèle indiquant la couleur. Les prises doubles présentent toujours un fini gris la prise avec ports USB présentent un fini gris lustré. Les emplacements correspondants pour la découpe sont T1, T2, T3 ou TS.

- *Ce module ne peut être branché en série.*

ALIMENTATIONS	MODÈLE	DIMENSIONS L x P x H	POIDS/LB	VOLUME/PI ³	PRIX
	PTEL01	3.25 x 2 x -	0.01	0.05	319\$
Plaque télécom 2 x 6	Comprend deux prises données RJ45, cat. 6. Plaque noire. Doit être câblé par un entrepreneur spécialisé en connexion de données.				
	PTEL12	3.25 x 2 x -	1	0.1	319\$
Plaque télécom 2 x 6	Comprend deux prises données RJ45, cat. 6. Plaque grise. Doit être câblé par un entrepreneur spécialisé en connexion de données.				
	PTEL02	3.25 x 2 x -	0.01	0.05	314\$
Plaque télécom 3 x 6	Comprend une prise téléphonique RJ11, cat. 3 et deux prises données RJ45, cat. 6. Plaque noire. Doit être câblé par un entrepreneur spécialisé en connexion de données.				
	PTEL03	3.25 x 2 x -	0.01	0.05	578\$
Plaque télécom 4 x 6	Comprend quatre prises données RJ45, cat. 6. Plaque noire. Doit être câblé par un entrepreneur spécialisé en connexion de données.				
	PTEL13	3.25 x 2 x -	0.01	0.03	578\$
Plaque télécom 4 x 6	Comprend quatre prises données RJ45, cat. 6. Plaque grise. Doit être câblé par un entrepreneur spécialisé en connexion de données.				
	PTEL04	3.25 x 2 x -	0.01	0.05	400\$
Plaque télécom 3TSV	Comprend une prise données RJ45, cat. 6, une mini-prise stéréo et une prise 15 broches (VGA) avec câble de connexion femelle-mâle. Plaque noire. Doit être câblé par un entrepreneur spécialisé en connexion de données.				
	PTEL05	3.25 x 2 x -	0.01	0.05	745\$
Plaque télécom 3SVH	Comprend une mini-prise stéréo, une prise 15 broches (VGA) avec câble de connexion femelle-mâle et une prise HDMI avec câble de connexion femelle-femelle. Plaque noire.				
	PTEL14	3.25 x 2 x -	1	0.1	745\$
Plaque télécom 3SVH	Comprend une mini-prise stéréo, une prise 15 broches (VGA) avec câble de connexion femelle-mâle et une prise HDMI avec câble de connexion femelle-femelle. Plaque noire.				

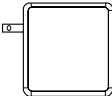
S SOLUTIONS DE PRODUCTIVITÉ DE GLOBAL

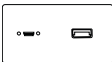
ALIMENTATIONS	MODÈLE	DIMENSIONS L x P x H	POIDS/LB	VOLUME/PI ³	PRIX
 <p>Plaque télécom - 1 USB-C et 1 USB-A</p>	PTEL08	3.25 x 2 x -	1	0.1	277\$
Comprend un port USB-C avec un raccord flexible à prise mâle de 20 po et un port USB-A avec un raccord flexible de 72 po. Nécessite un transformateur USB alimenté (modèle PUSBTRSF), à commander séparément. Plaque grise.					
 <p>Transformateur USB alimenté</p>	PUSBTRSF	3.25 x 2 x -	1	0.03	183\$
Fournit l'alimentation pour PTEL08 – 25 W, 100-240 V c.a., 5-9 V c.c., un port USB-C et deux ports USB-A femelles.					
 <p>Plaque télécom - 2 USB-A</p>	PTEL09	3.25 x 2 x -	1	0.1	372\$
Comprend deux ports USB-A avec chacun une fiche de connexion de 72 po. Plaque grise.					
 <p>Plaque télécom - 2 RJ45 et 1 HDMI</p>	PTEL10	3.25 x 2 x -	1	0.1	765\$
Comprend deux prises données RJ45, cat. 6 et une prise HDMI avec un raccord flexible à prise mâle de 36 po; adaptateur femelle à femelle. Plaque grise.					
 <p>Plaque télécom - 1 HDMI et 1 USB-A</p>	PTEL11	3.25 x 2 x -	1	0.1	609\$
Comprend une prise HDMI femelle à femelle avec un raccord flexible de 36 po et un port USB-A avec une fiche de connexion de 72 po. Plaque grise.					

DES SOLUTIONS D'ALIMENTATION POUR DES ESPACES POLYVALENTS

- Solution idéale pour les zones de formation, les salles de réunion, les postes de travail au bureau et plus encore. Conformés au code, les modules permettent aux utilisateurs d'optimiser tout espace en fournissant un accès pratique à l'alimentation.
- Branchez jusqu'à quatre modules à partir d'une seule alimentation; les modules fournissent une alimentation électrique et des capacités de charge USB à la surface de travail.
- Deux styles sont proposés : encastré ou en applique.
- Les modules de départ comprennent un cordon d'alimentation de 10 pieds avec une fiche NEMA à trois broches.
- Les connecteurs faciles à utiliser assurent une protection contre le contact et s'installent entre les modules; ils sont munis d'un loquet supplémentaire pour éviter que séparent accidentellement.
- Chaque module comporte trois prises inviolables, ainsi que des ports de charge USB-A et USB-C.
- La longueur maximale totale des modules joints ne doit pas dépasser 48,5 pieds par entrée d'alimentation.
- Répertoire UL selon la norme UL962A, Supplément SD, la norme pour les modules de distribution d'énergie de meubles pour les tables de travail portatives (mobiles).
- Certifié conforme à la norme **C22.2 no 203-16**.
- Lors de la commande de modules encastrables, choisissez les options de découpe correspondantes lorsque vous précisez les tables. Précisez **MPS** pour une découpe unique entrée sur le côté d'approche de la table ou **MPD** pour une découpe à gauche et à droite. Un supplément par découpe s'applique. Les découpes sont possibles sur les gammes suivantes : **tables 2gether, tables rectangulaires fixes et rabattables Bungee, tables Bungee SL, tables ConnecTables, isoieurs d'étude Edventure et tables rectangulaires et rabattables Zook**. La surface doit avoir une épaisseur minimale de 1/2 po et maximale de 1 1/2 po pour permettre de bien monter les modules.
- Les modules en applique comprennent une pince de fixation qui s'adapte à tout matériau d'une épaisseur de 1/2 po à 1 1/2 po; des supports supplémentaires sont également inclus pour d'autres options de montage par vissage qui peuvent s'adapter à des positions verticales ou horizontales.
- Dimensions de la découpe : 7,15 po x 2,25 po.

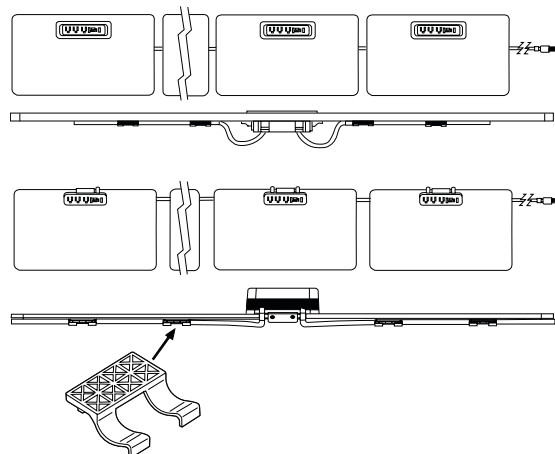

MODULES MODPOWER



Module encastré ModPower de départ



Module encastré ModPower intermédiaire



Module encastré ModPower terminal

MODÈLE

DIMENSIONS

POIDS/LB

VOLUME/PI³

PRIX

L x P x H

PMDSF10MG	7.63 x 2.75 x 2.63	3.44	1	597\$
PMDSF10WH	7.63 x 2.75 x 2.63	3.44	1	597\$

Comprend une alimentation, un cordon de 10 pieds avec fiche NEMA et un câble de connexion de 3 pieds. Le module comporte trois prises inviolables de 15 A, un port USB-A, un port USB-C et un disjoncteur. Quatre colliers de serrage pour gestion de câbles sont inclus. Préciser le code de découpe correspondant lors de la commande de la table : découpe unique centrée (MPS) ou deux découpes en positions gauche et droite (MPD). Fini magnésium (MG) ou blanc (WH), comme l'indiquent les derniers caractères du numéro de modèle.





PMDCF3MG	7.63 x 2.75 x 2.63	2.44	2.44	562\$
PMDCF3WH	7.63 x 2.75 x 2.63	2.44	1	562\$

Comprend deux câbles de connexion de 3 pieds. Le module comporte trois prises inviolables de 12A, classés 15A, un port USB-A, un port USB-C et un disjoncteur. Quatre colliers de serrage pour gestion de câbles sont inclus. Préciser le code de découpe correspondant lors de la commande de la table : découpe unique centrée (MPS) ou deux découpes en positions gauche et droite (MPD). Fini magnésium (MG) ou blanc (WH), comme l'indiquent les derniers caractères du numéro de modèle.

PMDEF3MG	7.63 x 2.75 x 2.63	1.85	1	494\$
PMDEF3WH	7.63 x 2.75 x 2.63	1.85	1	494\$

Comprend un câble de connexion de 3 pieds. Le module comporte trois prises inviolables de 12A, classés 15A, un port USB-A, un port USB-C et un disjoncteur. Deux colliers de serrage pour gestion de câbles sont inclus. Préciser le code de découpe correspondant lors de la commande de la table : découpe unique centrée (MPS) ou deux découpes en positions gauche et droite (MPD). Fini magnésium (MG) ou blanc (WH), comme l'indiquent les derniers caractères du numéro de modèle.

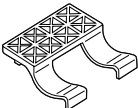
S SOLUTIONS DE PRODUCTIVITÉ DE GLOBAL

MODULES MODPOWER	MODÈLE	DIMENSIONS L x P x H	POIDS/LB	VOLUME/PI ³	PRIX
 <p>Module en applique ModPower de départ</p>	PMDSA10MG	6.13 x 1.75 x 2.5	4.33	1	631\$
	PMDSA10WH	6.13 x 1.75 x 2.5	4.33	1	631\$
 <p>Module en applique ModPower intermédiaire</p>	PMDEA3MG	6.13 x 1.75 x 2.5	3.3	1	597\$
	PMDEA3WH	6.13 x 1.75 x 2.5	3.33	1	597\$
 <p>Module en applique ModPower terminal</p>	PMDEA3MG	6.13 x 1.75 x 2.5	2.75	1	528\$
	PMDEA3WH	6.13 x 1.75 x 2.5	2.75	1	528\$
 <p>Collier de serrage ModPower</p>	PMDCLIPS	2.6 x 2.5 x 0.6	0.3	0.2	102\$
 <p>Câble d'interconnexion ModPower</p>	PMDJ36BK	36 x - x -	1.38	0.9	329\$

Comprend une alimentation, un cordon de 10 pieds avec fiche NEMA et un câble de connexion de 3 pieds. Le module comporte trois prises inviolables de 15 A, un port USB-A, un port USB-C et un disjoncteur. Une pince de fixation et trois autres options de montage sont incluses. Quatre colliers de serrage pour gestion de câbles sont inclus. Fini magnésium (**MG**) ou blanc (**WH**), comme l'indiquent les derniers caractères du numéro de modèle.

Comprend deux câbles de connexion de 3 pieds. Le module comporte trois prises inviolables de 12A, classés 15A, un port USB-A, un port USB-C et un disjoncteur. Une pince de fixation et trois autres options de montage sont incluses. Quatre colliers de serrage pour gestion de câbles sont inclus. Fini magnésium (**MG**) ou blanc (**WH**), comme l'indiquent les derniers caractères du numéro de modèle.

Comprend un câble de connexion de 3 pieds. Le module comporte trois prises inviolables de 12A, classés 15A, un port USB-A, un port USB-C et un disjoncteur. Une pince de fixation et trois autres options de montage sont incluses. Deux colliers de serrage pour gestion de câbles sont inclus. Fini magnésium (**MG**) ou blanc (**WH**), comme l'indiquent les derniers caractères du numéro de modèle.

Emballage de 10 colliers de serrage.

Câble d'interconnexion permettant d'ajouter une longueur de câble supplémentaire de 3 pieds entre les modules ModPower encastrés ou en applique. Cordon de 3 pieds avec connecteur mâle et femelle. Ensemble de deux câbles d'interconnexion.

ACCESSOIRES DE BUREAU

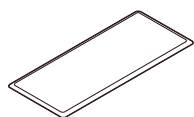

Tapis antifatique

MODÈLE	DIMENSIONS L x P x H	POIDS/LB	VOLUME/PI ³	PRIX
PAFM3018	29.4 x 17.63 x 0.75	4.4	0.3	136\$
PAFM4820	48 x 20.5 x 0.75	7.7	0.59	210\$

Le tapis antifatique en polyuréthane rehausse le confort et aide à diminuer la fatigue attribuable aux périodes en station debout. Les bords sont biseautés (ne roulent pas) pour prévenir les risques de trébuchement. La surface inférieure antidérapante permet d'utiliser le tapis sur une moquette à poils ras ou un revêtement de sol dur. Noir uniquement.



Chemin de câbles

PEWM5.5	66 x 2 x 2	0.6	0.1	136\$
PEWM5	60 x 2 x 2	0.6	0.1	114\$
PEWM4.5	54 x 2 x 2	0.5	0.1	103\$
PEWM4	48 x 2 x 2	0.5	0.1	89\$
PEWM3.5	42 x 2 x 2	0.4	0.1	80\$
PEWM3	36 x 2 x 2	0.4	0.1	70\$
PEWM2.5	30 x 2 x 2	0.3	0.1	55\$
PEWM2	24 x 2 x 2	0.3	0.1	46\$
PEWM1.5	18 x 2 x 2	0.2	0.1	34\$
PEWM1	12 x 2 x 2	0.2	0.1	25\$

Profilé en plastique souple pour loger et retenir les divers câbles électriques et de transmission de données. S'installe rapidement à une surface grâce à deux bandes de ruban adhésif double face. Noir uniquement.



Chemin de câbles vertical

PEWVM	22 x 2 x 2	0.3	0.1	46\$
-------	------------	-----	-----	-------------

S'installe entre la face inférieure d'une surface de travail et le bas d'une cloison. Conçu pour acheminer des câbles électriques et de transmission de données sur une course verticale. Noir uniquement.



Portemanteau en métal

PCOS3	25 x 25 x 60	8	14.21	186\$
PCOS2	25 x 25 x 60	8	14.21	186\$

Bâti en métal tubulaire carré. Quatre patères doubles chromées. Patins réglables.

- Le modèle PCOS2 est offert en noir.
- Le modèle PCOS3 est offert dans un fini chromé.



Portemanteau en bois massif*

PCT	25 x 25 x 65	6	3	228\$
-----	--------------	---	---	--------------

Bâti en bois massif. Quatre patères doubles finies laiton satiné. Offert dans les finis suivants : absolu (AAM), noir (BKM), cerisier (ACM), chêne foncé (EOM), espresso (ECM), gris (HGM), miel (AHM), érable (AVM), noyer moyen (MWM), nuit (ASM), sablé (SBM), cerisier Shaker (SKM), bois fruitier (TFM), acajou (TMM), noyer (TWM), crème WC (WTM) blanc (WHM) et cerisier d'hiver (WCM).

À préciser
Fini*

P SOLUTIONS DE PRODUCTIVITÉ DE GLOBAL

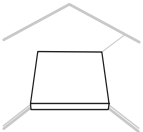
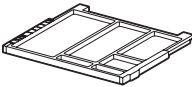

ACCESSOIRES DE BUREAU	MODÈLE	DIMENSIONS L x P x H	POIDS/LB	VOLUME/PI³	PRIX
 Plaque cornière pour clavier*	PEEOCKS	18 x 18 x 1.12	6	0.3	79\$
	Permet de convertir deux surfaces de travail de 1 po d'épaisseur formant un angle droit en une plaque cornière pour clavier. Fini époxy noir (BLK) ou tungstène (TUN).				
 Tiroir à crayons	PEEPD	22.5 x 15 x 1.5	2	0.7	145\$
	Pour ranger de menus articles à portée de la main. Se fixe sous toute surface de travail de 24 po P ou de 30 po P à l'aide des coulisses comprises. Plastique ABS noir. Aucune spécification pour le tiroir à crayons. <ul style="list-style-type: none"> Convient pour toutes les gammes de meubles. 				

TIROIRS CENTRAUX

NOTES :

- Les tiroirs doivent être installés par le revendeur ou l'utilisateur final. Les tiroirs ne comblent pas tout l'espace de l'ouverture centrale.
- Les largeurs approximatives des dégagements pour les genoux sont les suivantes :

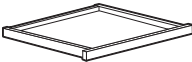
Deux caissons, 30 po x 60 po	25,5 po	Deux caissons, 30 po x 66 po	31,5 po
Deux caissons, 30 po x 72 po	37,5 po	Poste en L, 30 po x 66 po/20 po x 40 po	22,5 po
Poste en L, 30 po x 66 po/24 po x 48 po	24,5 po	Poste en L, 30 po x 72 po/24 po x 48 po	30,5 po

TIROIRS CENTRAUX	MODÈLE	DIMENSIONS L x P x H	POIDS/LB	VOLUME/PI³	PRIX
 Tiroir central*	CD28	28 x 18 x 3	5	1	248\$
	Le devant de tiroir en mélamine est fixé à un cadre à quatre faces. Ce modèle est recommandé pour les bureaux de 36 po sur 72 po. Préciser le fini à partir du choix des finis offerts pour chaque gamme.				
 Ferrure plate	M393	4.5 x 3.12 x 0.25	1	1	16\$
	Sert de plaque d'assemblage, pour donner plus de support à une surface de travail.				

À préciser
Fini*

textiles et finis

Soin et entretien

Textiles

Tissus : Pour prolonger la vie d'un siège garni de tissu, époussetez-le régulièrement pour empêcher les particules en suspension de pénétrer la surface du textile.

Pour un nettoyage général ou pour éliminer des taches légères, utilisez un linge humide et tamponner la tache en appliquant une pression très légère, en prenant soin de ne pas détrempier le tissu. Les taches plus rebelles peuvent être traitées de la même façon mais en utilisant un détergent doux. À la première utilisation de tout produit de nettoyage, il est recommandé d'en faire l'essai à un endroit non apparent.

Cuir : Pour l'entretien régulier, utilisez simplement un linge doux humide en prenant soin de ne pas détrempier le cuir. Pour un nettoyage plus en profondeur, trempez un linge doux dans une solution savonneuse douce et essuyez la surface avec des mouvements circulaires. Répétez avec de l'eau propre. Laissez sécher et polissez avec un linge doux propre. N'utilisez pas de détergents, d'aérosols ou d'autres types de produits de polissage.

Revêtements durs

Finis mélaminés et peints : Nettoyez la surface à l'aide d'un chiffon doux humide; au besoin, une solution savonneuse douce (p. ex. un détergent à vaisselle Ivory) peut être utilisée. Pour ne pas laisser de traces, séchez la surface avec un linge doux sec en mouvements circulaires.

Textiles

- **Nettoyants à base d'eau (W)**. Nettoyez l'endroit sali à l'aide de la mousse d'un produit de nettoyage en mousse à base d'eau, comme un détergent doux ou un shampooing pour tissu sans solvants. Appliquez la mousse à l'aide d'une brosse à poils doux avec des mouvements circulaires. Passez l'aspirateur lorsque la mousse aura séché. Il est recommandé de faire d'abord un essai à un endroit non apparent.
- **Nettoyants à base de solvants (S)**. Nettoyez l'endroit sali à l'aide d'un produit de nettoyage sans eau à base de solvants ou d'un produit de nettoyage à sec. Travaillez dans un endroit bien ventilé et évitez tout produit contenant du tétrachlorure de carbone ou d'autres substances toxiques. Il est recommandé de faire d'abord un essai à un endroit non apparent.
- **Nettoyants à base d'eau ou de solvants (WS)**. Nettoyez l'endroit sali à l'aide d'un solvant doux, d'un shampooing pour tissu ou de la mousse d'un produit de nettoyage en mousse. Lorsque vous utilisez un solvant ou un produit de nettoyage à sec, suivez les instructions et travaillez dans un endroit bien ventilé. Évitez tout produit contenant du tétrachlorure de carbone ou d'autres substances toxiques. Peu importe la méthode choisie, il est recommandé de faire d'abord un essai à un endroit non apparent.
- **Aspirateur uniquement (X)**. Ce genre de textile doit être nettoyé en passant l'aspirateur ou en le brossant légèrement pour éviter l'accumulation de saletés. Les produits de nettoyage en mousse à base d'eau peuvent causer le rétrécissement, des taches ou la dénaturation de la surface et ne doivent donc pas être utilisés.
- **Nettoyage du tissu Crypton (C)**. Les taches sont d'ordinaire éliminées à l'aide d'eau et d'un nettoyant aux enzymes en poudre. Les shampooings en mousse, les nettoyants à base d'eau et les détergents germicides pour tissu d'ameublement peuvent aussi être employés. Rincez bien à l'eau claire pour éliminer tout résidu. N'utilisez pas de nettoyants à base de solvants ou de produits de nettoyage à sec.
- Ces recommandations et ces codes ont été mis au point par des spécialistes en textiles. Toutefois, comme un tissu peut être taché ou endommagé de diverses façons, il n'est pas possible de garantir les résultats. La responsabilité de l'emploi des méthodes suggérées vous incombe. Pour éviter que votre siège ne se salisse trop, il est recommandé de passer l'aspirateur ou de le brosser fréquemment afin d'enlever la poussière et la saleté. Ayez recours à un service professionnel de nettoyage de meubles si votre siège devient généralement souillé.

Textiles de série

Grade 1	Bantam, Carrera, Dobby, Fusion, Hudson, Illusion, Jenny, Quilt, Terrace, Trak, Urban, Waterfall, Wavelength
Grade 2	Allante FRee, Arc, Aristo, Couture, Elevate, Etch, Imprint, Luxhide, Match, Release, Replay, Silhouette, Verve, Vitality
Grade 3	Bobby, Canter EPU, Grid, Guild, Nomad, Pure, Vital
Grade 4	Abbey, Align, Beeline EPU, California, Continuum, Fedora, Graph, Gridley, Manner, Merit, Messenger, Metric, Mode, Montana, Murmur, Optic, Rocket, Sierra GC, Ulster, Woolish
Grade 5	Beta, Cinema, Cosmopolitain, Cover Cloth, Cross Dye, Digi Tweed, Endurance EPU, Eon EPU, Grove EPU, Keynote, Lavish, Lens, Magnify, Mark, Otto, Percept, Pip, Solitaire, Stimuli, Whit EPU
Grade 6	Faux Felt, Flock, Isabella, Novaro (cuir), Pause, Sherlock, Stroll
Grade 7	Affinity, Brisa, Brisa vieilli, Channel, Everywhere Texture, Hush, Kit, Linnen, Luster, Lyre, Moon Beam 2, Oath, Odyssey, Palatine 2, Pleat, Synergy, Ultraleather (cuir)
Grade 8	Dapple, Flexagon, Katano, Rainwater, Reflector, Silica, Silica Etch, Silica Leather, Silicone Element, Ultraleather Pro, Ultraleather Reef Pro, Viewpoint
Grade 9	Birch Bark Plaid, Grid, Inkling, Itajime, Motif, Metal Strips, Silica Andy, Silica Stride
Grade 10	Cuir Prescott, Net, Silica Cusp, Silica Hiatus, Spokes
Grade 11	Lena (cuir), Lumi, Sierra (cuir), Silica Deflect, Silica Reach, Subdivide
Grade 12	Aucun textile de série de Global - renseignements fournis pour établir le grade des TAG et des TCC (textiles commandés par le client)
Grade 13	Sail (de Designtex) - les prix des textiles de cette gamme se trouvent sur le site Web (outil Construire) ou à l'aide de la calculatrice de la liste de prix

Tableau de combinaison de deux grades

PREMIER TEXTILE CHOISI

	1	2	3	4	5	6	7	8	9	10	11	12	13	14
1	1													
2	2	2												
3	3	3	3											
4	3	4	4	4										
5	4	4	5	5	5									
6	5	5	5	6	6	6								
7	5	6	6	6	7	7	7							
8	6	6	7	7	7	8	8	8						
9	7	7	7	8	8	8	9	9	9					
10	8	8	8	8	9	9	9	10	10	10				
11	9	9	9	9	10	10	10	11	11	11				
12	10	10	10	10	10	11	11	11	12	12	12			
13	11	11	11	11	11	12	12	12	12	13	13	13		
14	11	12	12	12	12	12	13	13	13	13	14	14	14	

La combinaison de deux grades de tissus pour garnir un siège Global donnera le grade révisé indiqué dans le tableau ci-dessus.

- Hypothèses : Deux sièges ou plus sont commandés; s'il y a lieu, le motif du textile se répète sur une largeur d'au plus 15 po; le textile mesure au moins 54 po de largeur.
- Une image ou une esquisse montrant les endroits où les deux textiles doivent être posés doit être fournie au moment de la commande.
- Ce tableau ne peut être utilisé pour combiner plus de deux textiles. Une proposition de prix spéciales est nécessaire lorsqu'il s'agit de combiner trois textiles ou plus.

Textiles pour tableaux punaisables

Anchorage Lola Merge Textiles pour sièges Global (communiquiez avec le service à la clientèle pour les prix)

FINIS

Finis pour sièges - Métal Pour le choix de finis des pieds/bâti pour chaque gamme de siège, se reporter à la page 381 de la liste de prix des sièges.

Cuivre ancien (ACO)	Noir (TBL)	Chrome brossé (BCH)	Récif (TBZ)	Cactus (TCC)	Carotte (TCR)
Stratus (TIV)	Chromé (CHM)	Blanc de blancs (TDW)	Dijon (TDJ)	Aubergine (TEG)	Brume (TFO)
Givre (TFR)	Encre (TIN)	Kahlua (TKA)	Café au lait (TLA)	Moka (TMO)	Nevada (TNE)
Sable (TSN)	Laiton satiné (SBR)	Écarlate (TSR)	Ombre (TSH)	Avoine grillée (TOA)	Tungstène (TTU)

Finis pour sièges - Plastique (Bakhita*, Duet, Popcorn, Sonic et Stream*)

Alliage (ALY)*	Récif (BZB)	Cactus (CCT)	Carotte (CRO)	Fusain (CHA)*	Stratus (IVC)
Dijon (DJN)	Aubergine (EGP)	Brume (FOG)	Givre (FRO)	Encre (INK)	Café au lait (LAB)
Lait (MLK)*	Nocturne (BLK)	Sable (SND)	Écarlate (SAR)	Ombre (SHW)	

Finis pour sièges - Bois

Les finis de sièges ne seront pas nécessairement identiques aux finis de meubles, des espèces différentes de bois étant utilisées pour les sièges et les meubles, qui sont par ailleurs fabriqués à de multiples emplacements.

Absolu (AAM)	Noir (BKM)	Cerisier (ACM)	Noir fusain (CJM)*	Acajou Empire (EMM)*	Chêne foncé (EOM)
Espresso (ECM)	Bois fruitier (TFM)	Gris (HGM)	Chêne moisson (HOM)*	Miel (AHM)	Onyx noir (JOM)*
Miel clair (LHM)*	Acajou (TMM)	Érable (AVM)	Noyer moyen (MWM)	Noyer naturel (NLW)	Nuit (ASM)
Noce Biondo (NBM)	Noce Grigio (NGM)	Noce Leggero (NEM)	Noce Medio (NMM)	Sablé (SBM)*	Palissandre (SKM)
Chêne argenté (SOM)*	Noyer (TWM)	Crème WC (WTM)	Blanc (WHM)	Cerisier d'hiver (WCM)	

*Offert uniquement pour la gamme Calidon.

Finis mélaminés - Bureaux, poste de travail, tables et accessoire

Acajou absolu (ACJ)	Nuit d'Orient (ASN)	Cerisier Avant (AWC)	Miel Avant (AWH)	Noir (BLK)	Blizzard (BZD)
Cobalt brossé (BRC)	Érable clair (CMB)	Gris hors série (CGY)	Espresso profond (DES)	Blanc de blancs (DWT)	Fashionista (FAS)
Première classe (FCL)	Noce Biondo (NBL)	Noce Grigio (NGL)	Noce Leggero (NEL)	Noce Medio (NML)	Acajou sur quartier (QTM)
Beauté naturelle (SBY)	Concassé (SDT)	Orange (SOG)	Brou (WHE)	Chocolat blanc (WHC)	Cerisier d'hiver (WCR)
Surface inscriptible (WRW)*					

*Option offerte uniquement pour la gamme Zook.

Appariement des finis bois massif et mélaminés

Finis bois massif	Finis mélaminés
Absolu (AAM)	Acajou absolu (ACJ)
Noir (BKM)	Noir (BLK)
Cerisier (ACM)	Cerisier Avant (AWC)
Espresso (ECM)	Espresso profond (DES)
Bois fruitier (TFM)	-
Gris (HGM)	-
Miel (AHM)	Miel Avant (AWH)
Acajou (TMM)	Acajou sur quartier (QTM)
Érable (AVM)	Érable clair (CMB)
Noyer moyen (MWM)	-
Nuit (ASM)	Nuit d'Orient (ASN)
Noce Biondo (NBM)	Noce Biondo (NBL)
Noce Grigio (NGM)	Noce Grigio (NGL)
Noce Leggero (NEM)	Noce Leggero (NEL)
Noce Medio (NMM)	Noce Medio (NML)
Noyer (TWM)	-
Crème (WTM)	Chocolat blanc (WHC)
Blanc (WHM)	Blanc de blancs (DWT)
Cerisier d'hiver (WCM)	Cerisier d'hiver (WCR)

Finis de pieds en métal (Veuillez consulter chaque gamme pour le choix de finis applicable)

Cuivre ancien (ACO)	Noir (TBL)	Chrome brossé (BCH)	Récif (TBZ)	Cactus (TCC)	Carotte (TCR)
Stratus (TIV)	Chromé (CHM)	Blanc de blancs (TDW)	Dijon (TDJ)	Aubergine (TEG)	Brume (TFO)
Givre (TFR)	Encre (TIN)	Kahlua (TKA)	Café au lait (TLA)	Moka (TMO)	Nevada (TNE)
Sable (TSN)	Laiton satiné (SBR)	Écarlate (TSR)	Ombre (TSH)	Avoine grillée (TOA)	Tungstène (TTU)

Finis de série pour classeurs

Noir (BLK)	Porcelaine (BNE)	Gris affaires (BGR)	Fusain (CHR)	Bordeaux (CLT)	Mastic désert (DPT)
Blanc de blancs (DWT)	Brume (FOG)	Gris (GRY)	Givre (ICE)	Ivoire (IVR)	Gris pâle (LGR)
Métro (MET)	Sphaigne (MOS)	Marine (NVY)	Nevada (NEV)	Huître (OYS)	Firmament (SKY)
Argenté (SIL)	Pierre (STN)	Orange (SGR)	Sable de Tahiti (TSA)	Taupe (TPE)	Tungstène (TUN)*
Saule (WIL)					*un supplément de 10% s'applique

Finis texturés pour classeurs

Café nature (BKC)	Blizzard (BZD)	Chocolat noir (DCH)	Moka (MCH)	Concassé (SDT)
-------------------	----------------	---------------------	------------	----------------

TABLEAU DES FINIS MÉLAMINÉS

CODE DE FINI	ACJ	ASN	AWC	AWH	BLK	BZD	BRC	CMB	CGY	DES	DWT	FAS	FCL	NBL	NGL	NEL	NML	QTM	SBY	SDT	SOG	WHE	WHC	WCR	
MEUBLES EN MÉLAMINE																									
Adaptabilités	•	•	•	•	•	•	•	•	•	•	•	•	•	•	•	•	•	•	•	•	•	•	•	•	•
Genoa	•	•	•	•	•			•		•	•	•	•	•	•	•	•	•	•			•	•	•	
Princeton	•	•	•	•		•		•	•	•	•	•	•	•	•	•	•		•	•		•	•	•	
Zira	•	•	•	•	•	•	•	•	•	•	•	•	•	•	•	•	•	•	•	•	•	•	•	•	•
CLOISONS + MODULES																									
Divide	•	•	•	•	•		•	•		•	•	•	•	•	•	•	•	•	•		•	•	•	•	
TABLES POUR COINS-REPAS, RÉUNIONS ET CONFÉRENCES																									
Alba	•	•	•	•	•	•	•	•	•	•	•			•	•	•	•	•		•	•	•	•	•	
Tables de conseil	•	•	•	•	•	•	•	•	•	•	•	•	•	•	•	•	•	•	•	•	•	•	•	•	•
Swap	•	•	•	•	•	•	•	•	•	•	•	•	•	•	•	•	•	•	•	•	•	•	•	•	•
Zira Salle de conseil	•	•	•	•	•	•	•	•	•	•	•	•	•	•	•	•	•	•	•	•	•	•	•	•	•
TABLES DE FORMATION																									
Zgether	•	•	•	•	•	•	•	•	•	•	•	•	•	•	•	•	•	•	•	•	•	•	•	•	•
Bungee	•	•	•	•	•	•	•	•	•	•	•	•	•	•	•	•	•	•	•	•	•	•	•	•	•
ConnecTABLES	•	•	•	•	•	•	•	•	•	•	•	•	•	•	•	•	•	•	•	•	•	•	•	•	•
Junction	•	•	•	•	•	•	•	•	•	•	•	•	•	•	•	•	•	•	•	•	•	•	•	•	•
Zook	•	•	•	•	•	•	•	•	•	•	•	•	•	•	•	•	•	•	•	•	•	•	•	•	•
TABLES D'ACCUEIL ET D'APPOINT																									
Citi	•	•	•	•	•	•	•	•	•	•	•	•	•	•	•	•	•	•	•	•	•	•	•	•	•
Table d'appoint	•	•	•	•	•	•	•	•	•	•	•	•	•	•	•	•	•	•	•	•	•	•	•	•	•
Tables de travail	•	•	•	•	•	•	•	•	•	•	•	•	•	•	•	•	•	•	•	•	•	•	•	•	•
Tables Sirena	•	•	•	•	•	•		•	•	•	•	•	•	•	•	•	•	•	•	•		•	•	•	
Tables Wind	•	•	•	•	•	•	•	•	•	•	•	•	•	•	•	•	•	•	•	•	•	•	•	•	•
SOLUTIONS DE PRODUCTIVITÉ																									
Tables à hauteur réglable	•	•	•	•	•	•	•	•	•	•	•	•	•	•	•	•	•	•	•	•	•	•	•	•	•
CLASSEMENT ET RANGEMENT																									
Dessus pour classeurs latéraux	•	•	•	•	•	•	•	•	•	•	•	•	•	•	•	•	•	•	•	•	•	•	•	•	•

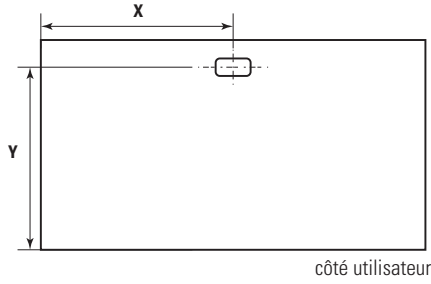

Gabarit - dessus

X = _____

Y = _____

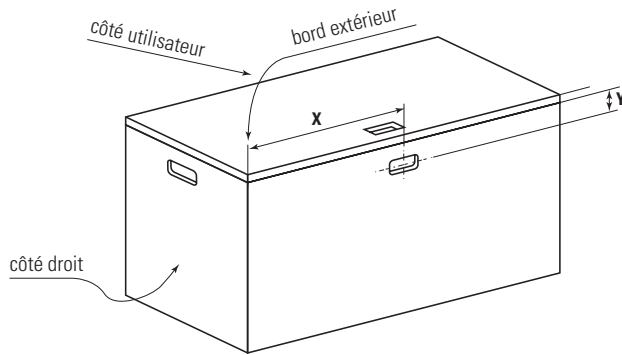

Gabarit - panneau de fond

X = _____

Y = _____

Nota : X = depuis le bord extérieur

Nota : Y = depuis la face inférieure du dessus

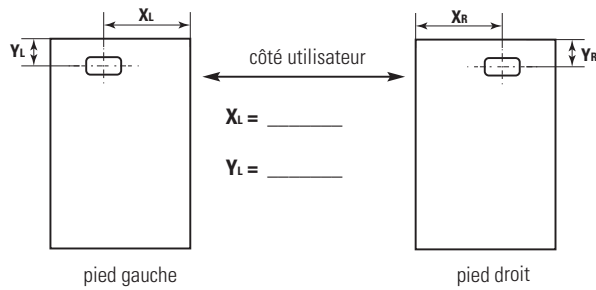

Gabarit - pieds

X_R = _____

Y_R = _____

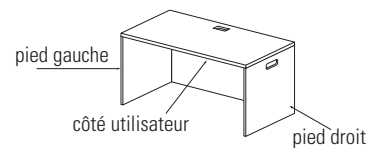

Cette liste de prix courants illustrée est conçue pour permettre une consultation rapide et simple. Tous les produits y sont classés selon les catégories suivantes, soit « sièges », « bureaux », « classement », « cloisons » et « tables », et sont présentés par ordre numérique à l'intérieur de leur catégorie respective. Les illustrations au trait correspondent à des photographies réelles (dans la mesure du possible) pour permettre le repérage immédiat de tous les modèles d'une gamme particulière.

La vente de produits de Global Furniture Group (« Global ») s'effectue uniquement aux termes des modalités et des conditions habituelles de vente de Global faisant partie de cette liste de prix. Aux fins des présentes, par « acheteur » on entend tout revendeur ou toute autre personne qui achète initialement des produits directement de Global en vue de leur utilisation ou de leur revente. Ces modalités et conditions habituelles peuvent être modifiées ou complétées uniquement au moyen d'un document écrit distinct signé par le personnel autorisé de Global à son siège social à Toronto en Ontario, au Canada. Toute modalité ou condition apparaissant sur tout bon de commande ou autre formule (y compris un contrat type imprimé) utilisé par l'acheteur pour commander des marchandises et qui diffère des modalités et conditions habituelles de Global, ou qui est en sus de celles-ci ou incompatible avec celles-ci, sera nulle et non avenue.

L'ensemble des illustrations, des caractéristiques techniques et des prix figurant dans cette liste de prix est fondé sur les renseignements les plus récents sur les produits disponibles au moment de la publication. Global réserve le droit de modifier, en tout temps et sans préavis, les prix, les couleurs, les matériaux, les caractéristiques et les modèles offerts.

Description

Chaque produit illustré ou décrit dans la présente liste de prix est un produit standard offert par Global. Les options offertes sont indiquées au début des descriptions de chaque gamme. Les variations applicables à chaque gamme sont notées. Ces options offertes peuvent entraîner un délai de livraison plus long et un coût supplémentaire, et peut avoir une incidence sur la garantie offerte. Les dimensions et les poids indiqués sont des approximations et peuvent faire l'objet de légères modifications de temps à autre.

Prix et modalités de paiement

Les prix apparaissant dans cette liste de prix, ainsi que ceux cités par Global, sont exprimés en dollars canadiens pour ce qui est des commandes expédiées à des destinations au Canada.

Lorsque la date d'expédition demandée est plus de 90 jours après la date de la commande, Global aura le droit d'utiliser des prix courants publiés en vigueur au moment de l'expédition.

Les commandes sont facturées au moment de l'expédition. Les modalités de paiement sont « Net dans 30 jours », à moins d'une indication contraire. L'acheteur convient que Global aura le droit d'imputer des frais totalisant 1,5 % par mois (18 % par année) à l'égard de toute facture en souffrance depuis plus de 30 jours.

Si le volume net annuel le plus récent de l'acheteur est inférieur à 5 000 \$, Global pourra suggérer que la commande soit acquittée d'avance.

Toutes les commandes seront reconnues dans la mesure où l'acheteur respecte la politique en matière de crédit en vigueur de Global.

Tout produit vendu par Global demeurera la propriété personnelle de Global jusqu'à ce que son prix ait été réglé en totalité.

Les prix mentionnés sont des prix courants suggérés uniquement et peuvent faire l'objet de modifications sans préavis. Toutefois, Global s'efforcera de tenir l'acheteur au courant de toute modification, y compris des modifications apportées aux prix.

Taxes

Les prix mentionnés dans cette liste de prix excluent toute taxe de vente, taxe d'utilisation, taxe de vente harmonisée (TVH), taxe d'accise ou autres taxes ou droits applicables, qui peuvent

être à la charge de l'acheteur selon la facture établie par Global. Si l'acheteur demande une exemption au titre de telles taxes, il demeurera du ressort de l'acheteur de fournir un certificat d'exemption approprié à Global lors de la commande.

Modalités de commande

Global exige que toutes les commandes soient faites par écrit. Ces commandes écrites seront par la suite reconnues au moyen d'un accusé de réception de Global régissant l'opération.

L'accusé de réception décrira les articles qui doivent être livrés et une date d'expédition approximative. Il incombe à l'acheteur de vérifier l'exactitude du contenu de l'accusé de réception. Si l'accusé de réception comporte une erreur, l'acheteur doit en aviser un représentant du service à la clientèle de Global sans délai, par téléphone, et faire suivre une confirmation par écrit. Les dates d'expédition sont attribuées aux commandes en fonction des articles ayant le délai de fabrication le plus long (à moins qu'une expédition partielle n'ait été demandée).

Au moment de la commande, l'acheteur doit fournir les renseignements suivants :

1. Le numéro de compte (dans la mesure du possible).
2. Le numéro du bon de commande.
3. Le nom et les coordonnées de la personne à facturer ou du destinataire, ou les deux.
4. Le numéro intégral du modèle, le code du textile et les options choisies.
5. Les instructions particulières et les données d'étiquetage.
6. Les instructions relatives à l'expédition, notamment :
 - a. cueillette
 - b. programme de livraison de Global
 - c. transporteur public (fournir le nom du transporteur et le numéro de compte)
7. Le numéro de toute proposition de prix spéciale ou de meuble sur mesure (s'il y a lieu).
8. Pour les textiles fournis par le client (TFC), les textiles achetés par Global (TAG) ou les cuirs fournis par le client (CFC) - voir ci-dessous.
9. Pour ce qui est des propositions de prix spéciales ou des propositions relatives à des meubles sur mesure, indiquer le numéro de la proposition sur le bon de commande. En cas de modification, une nouvelle proposition de prix doit être obtenue avant de soumettre la commande. Il incombe au revendeur de s'assurer que les renseignements de la proposition sont exacts. Global n'assume aucune responsabilité pour les produits incorrects découlant d'erreurs dans la proposition.

Global vérifiera les points susmentionnés pour s'assurer de leur exactitude. Par ailleurs, Global traitera les commandes en utilisant les codes fournis par l'acheteur. Il incombe à l'acheteur de vérifier l'exactitude des prix. En cas d'inexactitude, il incombe à l'acheteur d'en aviser Global avant la facturation.

Il incombe à l'acheteur de fournir les renseignements exacts au moment de la commande. Si aucune option n'est choisie, le système entrera le produit de série. Pour ce qui est des commandes comportant des données incomplètes ou incorrectes (choix de finis, etc.), le début de la fabrication sera prévu au moment de la réception des renseignements complets ou exacts seulement.

Modifications et annulations

Après la date de l'accusé de réception de Global d'une commande d'un acheteur, la commande ne pourra être modifiée ou annulée par l'acheteur sans le consentement écrit de Global. Les articles devant être garnis d'un textile de commande spéciale (TAG) ne peuvent faire l'objet d'une modification ou d'une annulation une fois que le textile a été acheté. Les articles de commande spéciale ou ceux garnis d'un TFC ou d'un textile et déjà en cours de production ne peuvent faire l'objet d'une modification ou d'une annulation, en aucune circonstance. Les articles garnis d'un textile sont réputés être en cours de production à la date prévue de coupe du tissu. Les autres articles de série déjà en cours de production font l'objet de frais d'annulation minimums de 35 %.

Erreurs et omissions

Les prix cités, les accusés de réception et les factures peuvent faire l'objet de corrections si des erreurs ou des omissions sont relevées.

Roulettes

La liste de prix précise les roulettes de série pour chaque modèle de siège; dans la plupart des cas, il s'agit de roulettes C1 ou C65 prévues pour des planchers recouverts d'une moquette. Si le produit est destiné à être utilisé sur des surfaces à revêtement dur comme des carreaux de céramique, du béton, du linoléum ou du bois, il convient d'utiliser des roulettes différentes. Il incombe à l'acheteur d'établir si les roulettes de série d'un produit donné conviennent à l'utilisation prévue. La rubrique des roulettes et accessoires présente les différentes roulettes offertes par Global ainsi que leurs utilisations suggérées.

FINIS

Sièges - Finis peints

Un supplément sera exigé lorsque la couleur des bâtis peints n'est pas de série, une proposition de prix spéciale est nécessaire.

Sièges - Teintures pour bois

Des frais initiaux ponctuels de 250 \$ (montant net) seront exigés pour l'ouverture d'un dossier de teinture de bois ou d'assortiment de couleurs hors série. Ces frais sont valables pour une période de cinq ans à compter de la date d'ouverture du dossier. Après cette période de cinq ans, des frais d'ouverture de dossier de 250 \$ seront à nouveau exigés. Certaines restrictions peuvent s'appliquer. Le client doit fournir un échantillon de 3 po x 3 po.

Pour l'application d'une teinture fournie par le client, un supplément de 10 % du prix courant par module sera exigé (en plus de tout autre supplément exigé selon les options choisies, le cas échéant). Pour les commandes mettant en jeu une teinture hors série pour des quantités de 30 articles et plus, le supplément pourra être réduit ou éliminé. Une [demande de produits sur mesure](#) doit être soumise pour obtenir une proposition de prix.

Teinture hors série de bois

La marche à suivre pour la teinture hors série de sièges en bois est la suivante. L'acheteur fait parvenir un échantillon du fini bois souhaité au Service des commandes spéciales. Plusieurs échantillons créés par Global lui seront retournés. L'acheteur ou l'utilisateur final approuvera les échantillons et les retournera à Global, en conservant un pour ses dossiers. Global n'utilisera pas nécessairement la même espèce de bois mais produira une teinte qui s'approchera le plus possible de l'échantillon lorsqu'elle est appliquée à l'espèce de bois utilisée pour fabriquer le bâti du siège.

Classeurs

Aucun supplément n'est exigé pour les finis de série pour les articles de classement et de rangement. Tout fini hors série doit être approuvé par Global avant l'acceptation de la commande et un supplément pourra être exigé.

Des couleurs spéciales (hors série) sont offertes pour les gammes 9100, 9100 Plus, 9300, 9300 Plus, 9700, les caissons de gamme G et les caissons de gamme E, moyennant un supplément de 10 % pour les commandes visant à concurrence de 10 articles. Aucun supplément n'est exigé pour les commandes de 11 articles ou plus.

À noter :

- Il n'est possible de combiner que des articles des gammes 9100 et 9100 Plus pour obtenir 11 articles, soit le nombre minimum d'articles requis.
- Il n'est possible de combiner que des articles des gammes 9300, 9300 Plus et 9700 pour obtenir 11 articles, soit le nombre minimum d'articles requis.

Un supplément de 10 % sera exigé pour les finis métalliques ou mica, fini tungstène ainsi que pour les blancs spéciaux, peu importe le nombre d'articles visés par la commande.

Placages de bois

En raison de sa nature, les variations sont une caractéristique distinctive du bois. L'appariement exact de finis n'est donc pas toujours possible. Global n'assume aucune responsabilité si l'appariement des finis ne peut être réalisé.

Tissu fourni par le client (TFC)

L'utilisation de TFC par le client doit être approuvée par Global avant l'acceptation de la commande. Veuillez remplir et soumettre la formule de demande d'autorisation. Cette formule peut être photocopiée au besoin. Le client doit fournir un échantillon de son textile mesurant 12 po sur 12 po, donner des instructions sur la façon de poser le textile et indiquer la quantité de textile envoyé. **Le métrage nécessaire sera fourni par le personnel de l'usine; une quantité supplémentaire de textile pourrait être requise si le modèle exige l'appariement de motifs.** Le client doit envoyer le textile au Service du TFC de Global à l'adresse indiquée sur les documents d'expédition 596, chemin Supertest, Toronto (Ontario) M3J 2M5 après l'approbation de Global. Si le TFC est difficile à poser, ou si le produit doit être modifié, des frais supplémentaires seront imputés. Global réserve le droit d'annuler une commande en tout temps si le TFC est inadéquat pour quelque raison que ce soit. Le TFC doit être expédié acquitté et port payé à l'usine de Global s'il y a lieu. De telles expéditions doivent porter clairement mention du numéro de commande de l'acheteur et de l'article pour lequel le textile est prévu. Le rendement du TFC une fois posé demeure l'unique responsabilité de l'acheteur. La garantie habituelle de Global à l'égard de ses produits ne s'appliquera pas aux TFC.

Le prix d'un article garni d'un TFC est le prix du grade le moins élevé publié pour la gamme. Le métrage requis pour les commandes mettant en jeu du TFC est approximatif et figure à côté de chaque article de la liste de prix. Le métrage indiqué se fonde sur la quantité de textile nécessaire pour la coupe et le garnissage d'un siège simple avec un tissu d'un motif uni. Pour les textiles à motifs ou pour les commandes avec TFC de 10 sièges ou plus, le métrage peut varier considérablement. Il est donc nécessaire de consulter le service à la clientèle pour recalculer le métrage requis.

Classement des textiles

Le prix de tous les produits est établi en fonction du textile de série de l'article et du classement de ce textile. Un produit peut parfois être garni d'un textile de grade inférieur au même prix que le produit de série. Se reporter à la rubrique des textiles et finis pour les différents grades.

La combinaison de deux textiles de grades différents sur un même siège peut entraîner une révision du grade. Se reporter au tableau de combinaison de grades à la rubrique des textiles et finis. Pour plus de deux textiles, une proposition de prix spéciale est nécessaire.

Textile précisé par le client acheté par Global (TAG)

Global peut acheter un textile précisé par le client. L'utilisation de TAG doit être approuvée par Global avant l'acceptation de la commande. Si le textile est difficile à poser, ou si le produit doit être modifié, des frais supplémentaires seront imputés. Global réserve le droit d'annuler une commande en tout temps si le TAG est inadéquat pour quelque raison que ce soit. Le rendement du TAG une fois posé demeure l'unique responsabilité du fournisseur du textile. La garantie habituelle de Global à l'égard de ses produits ne s'appliquera pas aux TAG.

Cuir fourni par le client (CFC)

Certains sièges ne peuvent être garnis de cuir. Veuillez consulter les notes de la gamme en question pour déterminer si un rembourrage en cuir est possible. Le prix d'un article garni d'un CFC est le prix du grade le moins élevé (cuir ou tissu) publié pour la gamme.

Tissus d'ameublement

De légères variations de la couleur peuvent survenir d'un lot de teinture à un autre. Bien que Global s'efforce de les limiter, de telles variations se produiront et elles doivent être acceptées comme une occurrence normale. Ces variations ne seront pas réputées être un défaut.

Cuir

Le cuir étant un produit naturel, il faut s'attendre à des variations, variations qui surviennent naturellement. Avec le temps et l'usage, le cuir acquiert une certaine patine. Sa couleur change légèrement. Il s'étire, s'assouplit, se lustre, s'enrichit. Toutes ces caractéristiques sont le propre d'un cuir véritable et ne sauraient être considérées des défauts.

Métrage

Le métrage nécessaire (en verges) est calculé selon des tissus sans motif d'une largeur de 54 po pour les sièges et de 63 po pour les cloisons. Le calcul du métrage est exprimé en mesures impériales.

Accoudoirs

Un vaste choix d'accoudoirs est offert pour certaines gammes. Se reporter au tableau des accoudoirs de la liste de prix Sièges pour plus de détails.

Poids

Dans la liste de prix Sièges, le poids de l'article proprement dit et le poids par boîte sont indiqués. Dans les listes de prix Bureaux et tables et Classement et rangement en métal, le poids par boîte est indiqué.

Retards

L'accusé de réception de Global mentionnera une date d'expédition, laquelle constitue l'estimation la plus exacte possible de Global au moment où la commande est reconnue. Cependant, Global n'assumera aucune obligation ou responsabilité envers l'acheteur pour défaut d'expédier la marchandise à la date précisée, à moins que Global n'ait convenu d'une date ferme et non équivoque d'expédition dans un document écrit distinct exécuté par son personnel autorisé à son siège social. En outre, Global ne sera pas tenue responsable des pertes ou dommages découlant d'un retard ou d'un défaut de livraison ou de tout autre défaut d'exécuter l'entente, en totalité ou en partie, intervenue entre les parties à l'égard des marchandises présentées au recto de l'accusé de réception lorsqu'un tel retard, un tel défaut, une telle perte ou un tel dommage est la conséquence immédiate d'un acte d'une instance gouvernementale ou d'une subdivision politique de celle-ci, d'une révolution, d'une émeute, d'un désordre civil ou de troubles publics, d'un retard ou d'un défaut de transport, d'une grève parmi ou entre des syndicats de travailleurs ou autre conflit de travail, d'un retard ou de l'incapacité d'obtenir des matériaux et des installations, d'un incendie, d'une inondation, d'un cas de force majeure ou de toute autre cause qui ne peut raisonnablement être contrôlée par Global.

Franco à bord (FOB)

Le point d'expédition FOB est l'usine de Global à Toronto en Ontario, au Canada.

Expéditions par service de messagerie

Ce symbole signale un produit pouvant être expédié par un service de messagerie comme FedEx, Purolator, CanPar ou UPS.

Expédition

L'acheteur doit choisir, au moment de la commande, un des deux modes de paiement des frais de transport. Global n'effectuera aucun expédition à un utilisateur final, à moins qu'une entente spéciale n'ait été prise.

1. FOB point d'expédition, port dû - cueillette et transporteur public;
2. FOB point d'expédition, fret payé d'avance et facturé à l'acheteur - programme de livraison de Global.

Toutes les livraisons se font de quai à quai.

Service

Les demandes de service relèvent habituellement des revendeurs autorisés de Global. Lorsque la résolution de problèmes ne peut s'effectuer sur place, les problèmes doivent être portés à l'attention du Service à la clientèle de Global.

Global/Express (Canada)

Tél. : (905) 660-5101 ou 1-800-567-8901

Télex : (905) 660-4759 ou 1-800-375-5134

Global International

Tél. : (416) 661-3660

Télex : (416) 661-661-0983 ou 1-877-585-5579

Rendus

Aucun rendu sur ventes ne sera accepté sans le consentement écrit de Global et sans instructions d'expédition de Global. Des frais minimums de reprise de stock de 35 % seront déduits de tout rendu autorisé aux fins de crédit ou de remboursement, pourvu que les biens soient reçus par Global dans le même état qu'à leur départ de l'usine. Ces frais peuvent être plus élevés selon le genre de produit. Tous les rendus autorisés doivent porter clairement mention du numéro d'autorisation de marchandises rendues (AMR) de Global. Global ne sera pas responsable des frais de transport. Aucun crédit ne sera accordé si les biens ne peuvent être utilisés comme biens neufs. Les articles de commande spéciale, les articles hors série et les articles mettant en jeu du TFC ne peuvent en aucun cas être rendus. Tous les rendus doivent être approuvés et autorisés par écrit par le service à la clientèle de Global. Global réserve le droit de refuser la livraison de tout rendu non autorisé.

Demandes d'indemnisation

Tous les biens sont vendus FOB usine ou centre de distribution. Global n'est pas responsable des dommages survenus pendant le transport (ou en cours de stockage). Le transporteur accepte toute marchandise reçue en bon état apparent au moyen de sa signature. Il incombe à l'acheteur d'examiner les marchandises dès leur réception et de produire toute demande d'indemnisation auprès du transporteur pour les pertes ou les dommages survenus au produit pendant le transport, y compris les dommages non apparents.

Toute demande d'indemnisation signifiée à Global à l'égard de défauts apparents, d'erreurs ou de manques doit être faite par l'acheteur, par écrit, dans un délai de quinze (15) jours ouvrables suivant la livraison. Si l'acheteur omet de signifier une demande d'indemnisation à Global dans ce délai de quinze (15) jours ouvrables, l'acheteur sera réputé avoir accepté la livraison des biens et s'être désisté de réclamer une indemnisation à l'égard de défauts apparents, d'erreurs ou de manques.

Suspension

En cas de non-paiement par l'acheteur de toute somme due à Global, ou dans le cas où la situation financière de l'acheteur devient insatisfaisante pour Global, Global aura le droit de reporter ou de faire cesser l'expédition de toute marchandise jusqu'à ce que le manquement soit réparé ou jusqu'à ce que l'acheteur donne l'assurance d'un paiement à Global.

Droit d'auteur

L'ensemble des catalogues, photographies, dessins, listes de prix et autres documents imprimés est protégé par le droit d'auteur. Tous droits réservés.

Marques de commerce

Toutes les marques de commerce sont la propriété de Global Furniture Group et utilisées sous licence, à l'exception de la marque OBUSFORME^{MC}, propriété d'OBUSFORME LTD CO., filiale de Homematics Inc., de la marque MORCARE^{MC}, propriété de MORBERN INC., de la marque Perma-Mesh, propriété de J.B. RESEARCH INC.; de la marque SCHUKRA^{MC}, propriété de SCHUKRA MANUFACTURING INC. OBUSFORME^{MD} et le dossier distinctif sont des marques de commerce déposées d'OBUSFORME LTD CO.

Dessins, modèles et brevets

Bon nombre des produits fabriqués par Global sont protégés par des enregistrements de dessins, des brevets de dessin ou modèle, ou des brevets. Les modèles et les caractéristiques techniques peuvent être modifiés, complétés ou abandonnés, sans préavis.

Pour une liste complète des brevets délivrés ou des marques déposées, veuillez consulter le site globalfurnituregroup.com.

Cubage

Le cubage cité est une mesure approximative en pieds cubes utilisée pour calculer les frais de transport. Le chiffre indiqué est le volume total qu'occupe un article aux fins de l'expédition (p. ex., si un article est expédié en 2 boîtes, le volume cité représente le cubage des deux boîtes ensemble) et pourra être modifié sans préavis. Il est plus économique d'acheter le nombre d'articles précisés par boîte.

Expéditions combinées

Global s'efforcera de combiner des expéditions et des commandes à la demande écrite de l'acheteur. Cependant, Global ne pourra être tenue responsable lorsqu'elle ne peut donner suite à une telle demande.

Offre de vente

La possession de cette liste de prix ou de toute autre documentation ne signifie pas que Global est disposée à vendre au détenteur et ne sera pas interprétée comme une offre directe de vente.

En cas de conflit entre : i) les prix figurant dans les logiciels fournis au client par Global ou par quiconque pour le compte de Global; et ii) les prix courants actuels publiés sur le site Web de Global, les prix les plus récents prévaudront.

Homologation

Les produits de Global sont soumis à des essais rigoureux et bon nombre d'entre eux sont conformes ou surpassent les exigences des normes d'essai les plus rigoureuses du secteur.

Limitation de responsabilité

Les mesures métriques présentées pour les sièges ne sont fournies qu'à titre de renseignement. En cas de divergence entre les mesures impériales et les mesures métriques, les mesures impériales prévaudront. Les prix mentionnés sont des prix courants suggérés par le fabricant au moment de l'impression. Les prix à jour figurent sur le site Web de Global. Toutes les taxes applicables sont en sus. Les descriptions, caractéristiques et prix peuvent faire l'objet de modifications sans préavis. Les erreurs et omissions peuvent faire l'objet de corrections.

Codes de prévention des incendies

On exige dans la plupart des cas que les éléments ininflammables soient testés pour s'assurer de leur conformité aux exigences du Bulletin technique 117 de l'État de Californie, communément appelé la norme CAL117. Global offre uniquement des tissus d'ameublement et mousses pour sièges qui respectent les exigences de la norme CAL117. Par ailleurs, la plupart des modèles de sièges de Global peuvent être certifiés conformes aux exigences de la norme CAL TB 133. Une telle certification est possible lorsque des textiles particuliers sont utilisés pour garnir les modèles choisis. Les modèles de sièges pouvant être certifiés et les textiles offerts varient de temps à autre. Veuillez communiquer avec le service à la clientèle pour la liste des modèles et des textiles pouvant être certifiés. Il existe par ailleurs d'autres codes de prévention des incendies dont le respect n'est pas aussi couramment exigé. Global peut d'ordinaire fournir les résultats d'essais en fonction de tout code nord-américain. Veuillez communiquer avec le service à la clientèle pour de plus amples renseignements. Le tableau qui suit présente les suppléments exigés pour la conformité à la norme CAL TB 133. Pour des renseignements complets sur la norme CAL TB 133, visitez le Centre des revendeurs de Global.

MISE EN GARDE - SIÈGES**POUR PRÉVENIR LES DÉFAILLANCES ET LE RISQUE DE BLESSURES**

S'assurer que le siège choisi convient à l'utilisation envisagée et tient compte du poids de l'utilisateur prévu. L'utilisation de certains sièges n'est pas recommandée pour les utilisateurs d'un poids supérieur à une certaine limite. Examiner le siège périodiquement pour repérer des fissures ou autres défauts visibles et resserrer toutes les vis, tous les boulons et toutes les molettes réglables au besoin. Si le siège est endommagé ou instable, le retirer immédiatement du service.

Les renseignements ou les suggestions à l'égard des applications, des caractéristiques ou de la conformité à des codes ou à des normes ne sont donnés qu'à titre de renseignement. Aucune déclaration n'est faite quant à leur exactitude ou à leur pertinence. Global décline toute responsabilité légale. Il incombe à l'utilisateur de vérifier la pertinence de tout renseignement et le caractère adéquat de tout produit compte tenu de l'usage qu'il entend en faire. Global réserve le droit de modifier les modalités et conditions assortissant la liste de prix, en tout temps et sans préavis.

Cette liste de prix est en vigueur à compter de janvier 2023.

Des mises à jour sont publiées périodiquement. Pour en prendre connaissance, veuillez consulter la mise à jour, en format PDF, au site Web globalfurnituregroup.com. À la page d'accueil, choisissez l'onglet Ressources, puis la rubrique Listes de prix. Vous aurez le choix entre les listes de prix Sièges, Bureaux et tables et Classement et rangement en métal. Global garantit à l'acheteur original que tous ses produits commerciaux sont libres de tout défaut de matériel et de fabrication, pour la durée de vie du produit.

Global garantit à l'acheteur original que tous ses produits commerciaux sont libres de tout défaut de matériel et de fabrication, pour la durée de vie du produit.

Les produits qui auront fait l'objet d'un recours en garantie en bonne et due forme seront, au choix de Global, réparés ou remplacés par Global. La présente garantie ne vise que les produits fabriqués après le 22 mars 2016.

Global ne fait aucune garantie que l'un quelconque de ses produits convient à un usage particulier et ne peut faire aucune autre garantie, expresse ou tacite, autre que les garanties expresses contenues aux présentes. Les codes et les normes variant d'un territoire à l'autre, toute mention de conformité à de tels codes ou à de telles normes n'est faite que pour des raisons pratiques et sans déclaration quant à l'exactitude ou à la pertinence. L'utilisateur doit donc vérifier la pertinence des renseignements ou s'assurer que le produit en question convient à l'utilisation qu'il compte en faire. En aucun cas Global ne sera-t-elle soumise à une obligation délictuelle ou contractuelle à l'égard de toute perte ou de tout dommage direct, particulier, accessoire, consécutif ou punitif.

Classeurs, bureaux, mobilier modulaire, tables, cloisons et accessoires

Global garantit à l'acheteur original l'ensemble des pièces et éléments composant les classeurs et les modules de rangement en métal, les bureaux, le mobilier et les tables en mélamine, en stratifié et en placage de bois, les pieds en métal ainsi que les cloisons, pour la durée de vie du produit.

La garantie est valable uniquement dans le cas d'une utilisation correspondant à un quart de travail simple régulier, soit huit heures par jour et au total 40 heures par semaine. Des restrictions de charges s'appliquent. Veuillez consulter les descriptions propres aux divers produits.

Les exceptions à la garantie visant les classeurs, bureaux, mobilier modulaire, tables, cloisons et accessoires sont les suivantes :

- les éléments électriques non motorisés, les textiles pour cloisons et pour tableaux punaisables, les mécanismes de tablettes à clavier réglables, les mécanismes non électriques de tables à hauteur réglable, les supports d'écran, les lutrins, les portemanteaux et les appareils d'éclairage, lesquels sont garantis pour une période de cinq (5) ans
- les tables pliantes en mélamine, lesquelles sont garanties pour une période d'un (1) an
- les éléments électriques motorisés, lesquels sont garantis pour une période de deux (2) ans
- les options de verrouillage sans clé, lesquels sont garantis pour une période de deux (2) ans

Garantie relative aux classeurs, bureaux, mobilier modulaire, tables, cloisons et accessoires - Sommaire

Type de produit	Garantie à l'acheteur original à l'égard des pièces et éléments	Exceptions
Modules de rangement et de classement en métal	garantie à vie	Options de verrouillage sans clé - 2 ans
Bureaux et mobilier modulaire en mélamine, stratifié ou placage	garantie à vie	Textile pour tableaux punaisables, éléments électriques, appareils d'éclairage - 5 ans
Tables de conseil, de conférence et de formation	garantie à vie	Éléments électriques - 5 ans Pièces mobiles - 5 ans
Cloisons	garantie à vie	Textile pour cloisons, éléments électriques, appareils d'éclairage - 5 ans
Portemanteaux et lutrins	5 ans	aucune
Tables pliantes (mélamine et plastique moulé)	1 an	aucune
Tables à hauteur réglable	5 ans	Pièces motorisés (sur les tables à réglage électrique) - 2 ans

La garantie de Global ne vise pas (peu importe la catégorie de produits) ce qui suit :

- une usure modeste ou normale pouvant survenir avec le temps
- les défaillances attribuables à la négligence, à une utilisation abusive ou à un accident
- le défaut d'utiliser, d'installer ou d'entretenir les produits conformément aux instructions et aux mises en garde écrites de Global
- la modification, les ajouts ou la réparation par des méthodes autres que celles approuvées par Global
- les dommages causés par un transporteur durant le transport, en cours de stockage ou durant la livraison, ou par un installateur
- l'appariement de couleurs, du veinage ou de textures de matières naturelles (bois, cuir, etc.)
- les produits exposés à des températures chaudes ou froides extrêmes ou à des milieux très secs ou très humides
- la solidité de la couleur ou l'appariement de couleurs de textiles ou l'uniformité de la couleur de textiles de différents lots de teinture
- les dommages causés par le marquage ou le maculage, par des objets tranchants, ou les empreintes laissées par des instruments
- les dommages causés par l'exposition de textiles ou de surfaces en bois ou en mélamine au soleil (y compris les rayons UV)
- les produits non achetés directement auprès d'un revendeur Global autorisé
- les produits utilisés à des fins de location
- les pièces de remplacement achetées, lesquels sont assortis d'une garantie d'un (1) an
- le non-respect des instructions de nettoyage, d'entretien ou de désinfection publiées dans le site Web à globalfurnituregroup.com

La garantie de Global ne couvre pas les frais de transport ou de main-d'œuvre. La réparation ou le remplacement d'un produit s'effectue au gré de Global.

Textiles et finis

Les textiles et finis de Global sont périodiquement actualisés pour répondre à la demande et aux tendances du marché. Par conséquent, certains textiles ou finis peuvent être abandonnés soit par Global, soit par le fabricant. En cas d'abandon d'un textile ou d'un fini, Global prendra toutes les mesures utiles et raisonnables pour offrir un produit de remplacement comparable.

INDEX

42CX	313	A2036SC	39	A2430N	24	A2465ESHL	43	A3036T	22	A3072SPR	12
42CZ	312	A2036SCS	39	A2430PT	41	A2465ESHR	43	A3042L	23	A3072T	22
42SH	313	A2036SK	47	A2430R	23	A2466CK	16	A3042LK	24	A3072URB	30
42SZ	313	A2037ESHL	44	A2430RK	25	A2466CSL	16	A3042LN	25	A3072URD	30
48C	312	A2037ESHR	44	A2430RN	26	A2466CSR	16	A3042N	24	A3636TBC	43
48CX	313	A2042EL	14	A2430T	22	A2466D4	16	A3042R	23	A3660FPL	28
48CZ	312	A2042ER	14	A2436AV	47	A2466FFL	19	A3042RK	25	A3660FPR	28
48SH	313	A2042FB	15	A2436DI	41	A2466FFR	20	A3042RN	26	A3660IPL	28
48SZ	313	A2042FL	14	A2436FB	15	A2466FI	26	A3042T	22	A3660IPR	28
60C	312	A2042FR	14	A2436L	23	A2466FNL	19	A3048FSL	15	A3660PL	28
60CX	313	A2042L4	14	A2436LK	24	A2466FNR	21	A3048FSR	15	A3660PPR	28
60CZ	312	A2042R4	14	A2436LN	25	A2466I	27	A3048L	23	A3665DI	41
60RC	312	A2048EL	14	A2436MDL	37	A2466L	23	A3048LK	24	A3665ROD	41
60SH	313	A2048ER	14	A2436MDLS	38	A2466LK	24	A3048LN	25	A3665SH	41
60SZ	313	A2048FB	15	A2436MDR	37	A2466LN	25	A3048N	24	A3665VSL	41
3366	450	A2048FL	14	A2436MDRS	38	A2466N	24	A3048P4L	15	A3666CHL	33
3367	450	A2048FR	14	A2436MSC	38	A2466NFL	19	A3048P4R	15	A3666CHR	33
3368	450	A2048L4	14	A2436N	24	A2466NFR	21	A3048R	23	A3666FPL	28
3400	449	A2048R4	14	A2436R	23	A2466NNL	20	A3048RK	25	A3666FPR	28
3401	449	A2049ESHL	43	A2436RK	25	A2466NNR	22	A3048RN	26	A3666IPL	28
3402	449	A2049ESHR	43	A2436RN	26	A2466R	23	A3048S4L	13	A3666IPR	28
3870	450	A2060CK	16	A2436ROD	41	A2466RK	25	A3048S4R	13	A3666PL	28
3871	450	A2060CSL	16	A2436S2	38	A2466RN	26	A3048SPR	12	A3666PR	28
3878	451	A2060CSR	16	A2436SCS	39	A2466S2L	17	A3048SPL	12	A3666PPL	28
3879	451	A2060D4	16	A2436SH	41	A2466S2R	17	A3048T	22	A3666PPL	28
3880	451	A2060S2L	17	A2436T	22	A2466S4L	16	A3060D4	12	A3666PPL	28
7885	443	A2060S2R	17	A2442EL	14	A2466S4R	16	A3060DP	12	A3666PPL	28
7886	443	A2060S4L	16	A2442ER	14	A2466T	22	A3060FI	27	A3666PPL	28
7887	443	A2060S4R	16	A2442FB	15	A2472CK	16	A3060FIC	27	A3666PPL	28
7888	443	A2065ESHL	43	A2442FL	14	A2472CSL	16	A3060FIL	26	A3666PPL	28
7889	443	A2065ESHR	43	A2442FR	14	A2472CSR	16	A3060FIR	27	A3666PPL	28
	A	A2066CK	16	A2442KRL	30	A2472CT	40	A3060I	27	A3666PPL	28
A5L	46	A2066CSL	16	A2442KRR	30	A2472D4	16	A3060L	23	A3666PPL	28
A18Z	46	A2066CSR	16	A2442L	23	A2472FFL	19	A3060LK	24	A3666PPL	28
A20FL	40	A2066D4	16	A2442L4	14	A2472FFR	20	A3060LN	25	A3666PPL	28
A20PTBBF	41	A2066FFL	19	A2442LK	24	A2472FNL	19	A3060N	24	A3666PPL	28
A20PTFF	40	A2066FFR	21	A2442LN	25	A2472FNR	21	A3060R	23	A3666PPL	28
A24FL	40	A2066FNL	19	A2442N	24	A2472L	23	A3060RK	25	A3666PPL	28
A24PTBBF	41	A2066FNR	21	A2442R	23	A2472LF2	17	A3060RN	26	A3666PPL	28
A24PTFF	40	A2066NFL	20	A2442R4	14	A2472LK	24	A3060S4L	13	A3666PPL	28
A30HOCB	32	A2066NFR	21	A2442RK	25	A2472LKL	17	A3060S4R	13	A3666PPL	28
A36CH	32	A2066NNL	20	A2442RN	26	A2472LKR	18	A3060SPL	12	A3666PPL	28
A36HOCB	32	A2066NNR	22	A2442RRL	30	A2472LNL	25	A3060SPR	12	A3666PPL	28
A36R	45	A2066S2L	17	A2442RRR	30	A2472LS	17	A3060T	22	A3666PPL	28
A40RS	29	A2066S2R	17	A2442T	22	A2472N	24	A3066D4	12	A3666PPL	28
A42CH	32	A2066S4L	16	A2442URL	31	A2472NFI	19	A3066DP	12	A3666PPL	28
A42HOCB	32	A2066S4R	16	A2442URR	31	A2472NFR	21	A3066FI	26	A3666PPL	28
A42R	45	A2072C	15	A2445PB	46	A2472NNL	20	A3066FIC	27	A3666PPL	28
A42RS	29	A2072CK	16	A2448EL	14	A2472NNR	22	A3066FIL	26	A3666PPL	28
A48HOCB	32	A2072CSL	16	A2448ER	14	A2472R	23	A3066FIR	27	A3666PPL	28
A48R	45	A2072CSR	16	A2448FB	15	A2472RK	25	A3066I	27	A3666PPL	28
A48RS	29	A2072CT	40	A2448FI	26	A2472RN	26	A3066L	23	A3666PPL	28
A50RS	29	A2072D4	16	A2448FL	14	A2472S2L	17	A3066LK	24	A3666PPL	28
A60HOCB	32	A2072FFL	19	A2448FR	14	A2472S2R	17	A3066LN	25	A3666PPL	28
A60RS	29	A2072FFR	21	A2448I	27	A2472S4L	16	A3066N	24	A3666PPL	28
A62RS	29	A2072FNL	19	A2448L	23	A2472S4R	16	A3066R	23	A3666PPL	28
A66HOCB	32	A2072FNR	21	A2448L4	14	A2472SKL	18	A3066RK	25	A3666PPL	28
A71HOCB	32	A2072LF2	17	A2448LK	24	A2472SKR	18	A3066RN	26	A3666PPL	28
A72HOCB	32	A2072LKL	17	A2448LN	25	A2472T	22	A3066S4L	13	A3666PPL	28
A1172ORD	31	A2072LKR	18	A2448N	24	A2472TB	40	A3066S4R	13	A3666PPL	28
A1536ESHL	43	A2072LS	17	A2448R	23	A2488PB	46	A3066SPL	12	A3666PPL	28
A1536ESHR	43	A2072NFL	20	A2448R4	14	A2727XB	46	A3066SPR	12	A3666PPL	28
A1616V	46	A2072NFR	21	A2448RK	25	A3029ESHL	43	A3066T	22	A3666PPL	28
A1616V2	46	A2072NNL	20	A2448RN	26	A3029ESHR	43	A3072D4	12	A3666PPL	28
A1844LC	47	A2072NNR	22	A2448S4L	13	A3030L	23	A3072DP	12	A3666PPL	28
A2020SK	47	A2072S2L	17	A2448S4R	13	A3030LK	24	A3072FI	26	A3666PPL	28
A2029ESHL	43	A2072S2R	17	A2448SPL	12	A3030LN	25	A3072L	23	A3666PPL	28
A2029ESHR	43	A2072S4L	16	A2448SPR	12	A3030N	24	A3072LK	24	A3666PPL	28
A2036FB	15	A2072S4R	16	A2448T	22	A3030R	23	A3072LN	25	A3666PPL	28
A2036KM	40	A2072SKL	18	A2460FI	26	A3030RK	25	A3072N	24	A3666PPL	28
A2036LF	38	A2072SKR	18	A2460I	27	A3030RN	26	A3072R	23	A3666PPL	28
A2036MDL	37	A2072TB	40	A2460L	23	A3030T	22	A3072RD	29	A3666PPL	28
A2036MDLS	38	A2222MT	42	A2460LK	24	A3036L	23	A3072RDL	29	A3666PPL	28
A2036MDR	37	A2248MT	42	A2460LN	25	A3036LK	24	A3072RDR	29	A3666PPL	28
A2036MDRS	38	A2429ESHL	43	A2460N	24	A3036LN	25	A3072RK	25	A3666PPL	28
A2036MSC	38	A2429ESHR	43	A2460R	23	A3036N	24	A3072RN	26	A3666PPL	28
A2036S2	38	A2430L	23	A2460RK	25	A3036R	23	A3072S4L	13	A3666PPL	28
A2036S3	39	A2430LK	24	A2460RN	26	A3036RK	25	A3072S4R	13	A3666PPL	28
A2036S4	39	A2430LN	25	A2460T	22	A3036RN	26	A3072SPL	12	A3666PPL	28

A00R3636	43	B30SPLEG	387	B3660REF	365	BS3072REC	384	CNQ3030	405	CNRC2448	407
AFBPF19	44	B30WFE	367	B3672HMF	368	BSFMS	370	CNQ3636	405	CNRC2454	407
AFBPF22	44	B30WES	367	B3672REF	365	BSWFM	370	CNQC2424	407	CNRC2460	407
AFBPF28	44	B36KSF	367	B3672TRF	366	BWMD22	371	CNQC3030	407	CNRC2466	407
AFPF19	44	B36WFE	367	B249072AV	378	BWMS5	371	CNQC3636	407	CNRC2472	407
AFPF22	44	B44LEC	378	BB20KSF	385	BX24KSS	374	CNR2030	401	CNRC3036	407
AFPF28	44	B56S	371	BB20WE	386	BX24WES	374	CNR2036	401	CNRC3042	407
AHPBF18	44	B62S	371	BB24KSF	385	BX30KSS	374	CNR2042	401	CNRC3048	407
AHS36	32, 56	B71S	371	BB24WE	386	BX30WES	374	CNR2048	401	CNRC3054	407
AHS42	32, 56	B2030FRF	369	BB30CN	386	BX36QMP	370, 375	CNR2430	401	CNRC3060	407
AHS48	32, 56	B2036FRF	369	BB30KSF	385	BX42QMP	370, 375	CNR2436	401	CNRC3066	407
AHS60	32, 56	B2036REF	365	BB2036REC	385	BX48QMP	370, 375	CNR2442	401	CNRC3072	407
AHS66	32, 56	B2036RES	365	BB2036RRE	386	BX60QMP	370, 375	CNR2448	401	CNRC3642	407
AHS71	32, 56	B2036TRF	369	BB2042REC	385	BX66QMP	370, 375	CNR3036	401	CNRC3648	407
AHS72	32, 56	B2040HMF	368	BB2042RRE	386	BX72QMP	370, 375	CNR3042	401	CNRC3654	407
ALF20TB	39	B2042REF	365	BB2048REC	385	BX2442RES	374	CNR3048	401	CNRC3660	407
ALF24TB	39	B2042RES	365	BB2048RRE	386	BX2448RES	374	CNR3642	401	CNRC3666	407
AMPBPF19	44	B2042RWF	369	BB2054RRE	386	BX2460RES	374	CNR3648	401	CNRC3672	407
AMPBPF22	44	B2048REF	365	BB2060REC	385	BX2460TRS	374	CNRA2030	403	CNRU2054	401
AMPBPF28	44	B2048RES	365	BB2072REC	385	BX2466RES	374	CNRA2036	403	CNRU2060	401
AMPBF19	45	B2060REF	365	BB2436REC	385	BX2466TRS	374	CNRA2042	403	CNRU2066	401
AMPBF22	45	B2060RES	365	BB2436RRE	386	BX2472RES	374	CNRA2048	403	CNRU2072	401
AMPBF28	45	B2060TRS	366	BB2442REC	385	BX2472TRS	374	CNRA2054	403	CNRU2454	401
AMPFF19	45	B2066TRS	366	BB2442RRE	386	BX3042RES	374	CNRA2060	403	CNRU2460	401
AMPFF22	45	B2072BUF	378	BB2448HMF	386	BX3048RES	374	CNRA2066	403	CNRU2466	401
AMPFF28	45	B2072REF	365	BB2448REC	385	BX3060RES	374	CNRA2072	403	CNRU2472	401
A00S30	31	B2072RES	365	BB2448RRE	386	BX3060TRS	374	CNRA2430	403	CNRU3054	401
A00S36	31	B2072TRS	366	BB2454RRE	386	BX3066RES	374	CNRA2436	403	CNRU3060	401
A00S42	31	B2424SQF	368	BB2460REC	385	BX3066TRS	374	CNRA2442	403	CNRU3066	401
A00S48	31	B2436FRF	369	BB2472REC	385	BX3072RES	374	CNRA2448	403	CNRU3072	401
A00S60	31	B2436REF	365	BB3036REC	385	BX3072TRS	374	CNRA2454	403	CNRU3654	401
APOKL22	42, 58, 265	B2436RES	365	BB3036RRE	386	BXK132QMP	372, 376	CNRA2460	403	CNRU3660	401
APOKL28	42, 58, 265	B2442FRF	369	BB3042REC	385	BXK132S	376	CNRA2466	403	CNRU3666	401
ASC20TB	39	B2442REF	365	BB3042RRE	386	BXK156QMP	373, 377	CNRA2472	403	CNRU3672	401
ASC24TB	39	B2442RES	365	BB3048REC	385	BXK180QMP	373, 377	CNRA3036	403	CNS2424	401
AT6030	452	B2442TRF	369	BB3048RRE	386	BXL60QMP	370, 375	CNRA3042	403	CNS3030	401
AT7230	452	B2448HMF	368	BB3054RRE	386	BXL66QMP	370, 375	CNRA3048	403	CNS3636	401
AT7236	452	B2448HMS	368	BB3060HMF	386	BXL72QMP	370, 375	CNRA3054	403	CNSA2424	404
ATB36CH	35	B2448REF	365	BB3060REC	385	BXM60QMP	370, 375	CNRA3060	403	CNSA3030	404
ATB42CH	35	B2448RES	365	BB3072REC	385	BXM66QMP	370, 375	CNRA3066	403	CNSA3636	404
ATB66CH	35	B2448RWF	369	BK132S	372	BXM72QMP	370, 375	CNRA3072	403	CNSB2424	406
ATB72CH	35	B2460REF	365	BK156F	373	BXWQMP	370, 375	CNRA3642	403	CNSB3030	406
ATB2816	35	B2460RES	365	BK156S	373			CNRA3648	403	CNSB3636	406
ATB3416	35	B2460TRF	366	BK180F	373			CNRA3654	403	CNSC2424	408
ATB4016	35	B2460TRS	366	BK180S	373			CNRA3660	403	CNSC3030	408
ATB4616	34	B2466TRF	366	BS20KSF	384			CNRA3666	403	CNSC3636	408
ATB5816	34	B2466TRS	366	BS20WE	384			CNRA3672	403	CNT2048	401
ATB6416	34	B2472REF	365	BS24KSF	384			CNRB2430	405	CNT2060	401
ATB6916	34	B2472RES	365	BS24WE	384			CNRB2436	405	CNT2448	401
ATB7016	34	B2472TRF	366	BS30CN	384			CNRB2442	405	CNT2460	401
ATBC36SH	43	B2472TRS	366	BS30KSF	384			CNRB2448	405	CNT3060	401
AVB4848	47	B3030SQF	368	BS2036REC	384			CNRB2454	405	CNT3072	401
AVS14	32, 56	B3036REF	365	BS2036RRE	385			CNRB2460	405	CNT3660	401
AWHT3019	36	B3036RES	365	BS2042REC	384			CNRB2466	405	CNT3672	401
AWHT3619	36	B3042FRF	369	BS2042RRE	385			CNRB2472	405	CNTA2448L	404
AWHT4219	36	B3042REF	365	BS2048REC	384			CNRB3036	405	CNTA2448S	404
AWHT4819	36	B3042RES	365	BS2048RRE	385			CNRB3042	405	CNTA2460L	404
AWHT6019	37	B3048FRF	369	BS2054RRE	385			CNRB3048	405	CNTA2460S	404
AWHT6619	37	B3048REF	365	BS2060REC	384			CNRB3054	405	CNTA3060L	404
AWHT7219	37	B3048RES	365	BS2072REC	384			CNRB3060	405	CNTA3060S	404
AWHT7819	37	B3048TRF	369	BS2436REC	384			CNRB3066	405	CNTA3072L	404
AWHT8419	37	B3057RWF	369	BS2436RRE	385			CNRB3072	405	CNTA3072S	404
		B3060HMF	368	BS2442REC	384			CNRB3642	405	CNTA3660L	404
		B3060HMS	368	BS2442RRE	385			CNRB3648	405	CNTA3660S	404
B2XSPLEG	387	B3060REF	365	BS2448HMF	384			CNRB3654	405	CNTA3672L	404
B6PLT	387	B3060RES	365	BS2448REC	384			CNRB3660	405	CNTA3672S	404
B20KSF	366	B3060TRF	366	BS2448RRE	385			CNRB3666	405	CNTB2448L	406
B20KSS	367	B3060TRS	366	BS2454RRE	385			CNRB3672	405	CNTB2448S	406
B20WFE	367	B3066TRF	366	BS2460REC	384			CNRC2030	407	CNTB2460L	406
B20WES	367	B3066TRS	366	BS2472REC	384			CNRC2036	407	CNTB2460S	406
B23IFMS	371	B3072REF	365	BS3036REC	384			CNRC2042	407	CNTB2460S	406
B24KSF	366	B3072RES	365	BS3036RRE	385			CNRC2048	407	CNTB3060L	406
B24KSS	367	B3072TRF	366	BS3042REC	384			CNRC2054	407	CNTB3072L	406
B24WFE	367	B3072TRS	366	BS3042RRE	385			CNRC2060	407	CNTB3072S	406
B24WES	367	B3636SQF	368	BS3048REC	384			CNRC2066	407	CNTB3660L	406
B29IFMS	371	B3642REF	365	BS3048RRE	385			CNRC2072	407	CNTB3660S	406
B29TPLEG	387	B3648FRF	369	BS3054RRE	385			CNRC2430	407	CNTB3672L	406
B30IFMS	371	B3648REF	365	BS3060HMF	384			CNRC2436	407	CNTB3672S	406
B30KSF	366	B3652FRF	369	BS3060REC	384			CNRC2442	407	CNTC2048L	408
B30KSS	367										

INDEX

CNTC2048S	408	CT6RX	314	DATT24	301	DLP1230	298	DRGP3648	298	EL10A	319
CNTC2060L	408	CT6RZ	314	DATT29	301	DLP1236	298	DRGP3660	298	EL10R	320
CNTC2060S	408	CT8B	316	DATT30	301	DLP1242	298	DRGP3666	298	EL10W	319
CNTC2448L	408	CT8BA	316	DATT36	301	DLP1248	298	DRGP3672	298	EL10WA	319
CNTC2448S	408	CT8BX	315	DATT42	301	DLP1260	298	DTA1832P	413	EL10WR	320
CNTC2460L	408	CT8BZ	316	DATT48	301	DLP1266	298	DTB1220	294	EL10WX	318
CNTC2460S	408	CT8R	315	DATT54	301	DLP1272	298	DTB1224	294	EL10WZ	319
CNTC3060L	408	CT8RA	314	DATT60	301	DLP1820	298	DTB1229	294	EL10X	318
CNTC3060S	408	CT8RX	314	DATT66	301	DLP1824	298	DTB1230	294	EL10Z	319
CNTC3072L	408	CT8RZ	314	DATT72	301	DLP1829	298	DTB1236	294	EL12W	319
CNTC3072S	408	CT8WB	316	DC1GC36	302	DLP1830	298	DTB1242	294	EL12WA	319
CNTC3660L	408	CT8WBA	316	DC1GC42	302	DLP1836	298	DTB1248	294	EL12WR	320
CNTC3660S	408	CT8WBX	315	DC2GC36	303	DLP1842	298	DTB1260	294	EL12WX	318
CNTC3672L	408	CT8WBZ	316	DC2GC42	303	DLP1848	298	DTB1266	294	EL12WZ	319
CNTC3672S	408	CT8WR	315	DCTT2W	303	DLP1860	298	DTB1272	294	EL18LPBF	419
CNTFLEG24	409	CT8WRA	314	DCTT4W	304	DLP1866	298	DTB1820	294	EL18LPBFC	419
CNTFLEG30	410	CT8WRX	314	DCTT14	302	DLP1872	298	DTB1824	294	EL18PBF	419
CNTFLG24P	409	CT8WRZ	314	DCTT18	302	DLP2420	299	DTB1829	294	EL18PBF	419
CNTFLG30P	410	CT10B	316	DCTT20	302	DLP2424	299	DTB1830	294	EL18PHDL	419
CNTLEG24	409	CT10BA	316	DCTT23	302	DLP2429	299	DTB1836	294	EL18PHDLC	420
CNTLEG24P	409	CT10BX	315	DCTT24	302	DLP2430	299	DTB1842	294	EL18PHDR	419
CNTLEG30	409	CT10BZ	316	DCTT29	302	DLP2436	299	DTB1848	294	EL18PHDR	419
CNTLEG30P	409	CT10R	315	DCTT30	302	DLP2442	299	DTB1860	294	EL18PHDR	419
CNTLEG36	409	CT10RA	314	DCTT36	302	DLP2448	299	DTB1866	294	ENAC2924S	421
CNTS	410	CT10RX	314	DCTT42	302	DLP2460	299	DTB1872	294	ENAC2924S	421
CNW2424	402	CT10RZ	314	DCTT48	302	DLP2466	299	DTB2420	294	ENAC3524S	421
CNW3030	402	CT10WB	316	DCTT54	302	DLP2472	299	DTB2424	294	ENAC3524S	421
CNWA2424	404	CT10WBA	316	DCTT60	302	DLP3620	299	DTB2429	294	ENAC5924S	421
CNWA3030	404	CT10WBX	315	DCTT66	302	DLP3624	299	DTB2430	294	ENAC5924S	421
CNWB2424	406	CT10WBZ	316	DCTT72	302	DLP3629	299	DTB2436	294	ENAC7124S	421
CNWB3030	406	CT10WR	315	DFS12	300	DLP3630	299	DTB2442	294	ENAC7124S	421
CNWC2424	408	CT10WRA	314	DFS18	300	DLP3636	299	DTB2448	294	ENCOVC11	423
CNWC3030	408	CT10WRX	314	DFS24	300	DLP3642	299	DTB2460	294	ENCOVHW1	423
CNY2424	402	CT10WRZ	314	DFS30	300	DLP3648	299	DTB2466	294	ENCVG12	423
CNY3030	402	CT12WB	316	DFS36	300	DLP3660	299	DTB2472	294	ENFC3024S	421
CNYA2424	404	CT12WBA	316	DFS42	300	DLP3666	299	DTB3620	295	ENFC3024S	421
CNYA3030	404	CT12WBX	315	DGP1220	295	DLP3672	299	DTB3624	295	ENFC3624S	421
CNYB2424	406	CT12WBZ	316	DGP1224	295	DPOST12	300	DTB3629	295	ENFC6024S	421
CNYB3030	406	CT12WR	315	DGP1229	295	DPOST18	300	DTB3630	295	ENFC6024S	421
CNYC2424	408	CT12WRA	314	DGP1230	295	DPOST24	300	DTB3636	295	ENFC7224S	421
CNYC3030	408	CT12WRX	314	DGP1236	295	DPOST30	300	DTB3642	295	ENFC7224S	421
CPFD1816	445	CT12WRZ	314	DGP1242	295	DPOST36	300	DTB3648	295	ENFC7224S	421
CPFD1821	445	CU1816	445	DGP1248	295	DPOST42	300	DTB3660	295	ENLS182	420
CPFD2416	445	CU1821	445	DGP1260	295	DPOST48	300	DTB3666	295	ENMST1824	420
CPFD2421	445	CU2416	445	DGP1266	295	DRGP1220	296	DTB3672	295	ENST3020	418
CPFD3016	445	CU2421	445	DGP1272	295	DRGP1224	296	DTB3672	295	ENTD4824	417
CPFD3021	445	CU3016	445	DGP1820	295	DRGP1229	296	DTD20	413	ENTD4824C	417
CPPD1816	445	CU3021	445	DGP1824	295	DRGP1230	296	DTS1828P	413	ENTD5424	417
CPPD1821	445	CUP1816	446	DGP1829	295	DRGP1236	296	DTS1828PG	413	ENTD5424C	417
CPPD2416	445	CUP1821	446	DGP1830	295	DRGP1242	296	E		ENTD6024	417
CPPD2421	445	CUP2416	446	DGP1836	295	DRGP1248	296	ECV2PU30B	422	ENTD6024C	417
CPPD3016	445	CUP2421	446	DGP1842	295	DRGP1260	296	ECV2PU30S	422	ENTD6030	417
CPPD3021	445	CUP3016	446	DGP1848	295	DRGP1266	296	ECV2PU36B	422	ENTD6030C	417
CR6B	316	CUP3021	446	DGP1860	295	DRGP1272	296	ECV2PU36S	422	ENTD6630	417
CR6R	315	CY1816	446	DGP1866	295	DRGP1820	297	ECV2PU60B	422	ENTD7230	417
CR8B	316	CY1821	446	DGP1872	295	DRGP1824	297	ECV2PU60S	422	ET6024BBFLC	417
CR8R	315	CY2416	446	DGP2420	296	DRGP1829	297	ECVPUD30B	422	ET6024BBFRC	417
CR8WB	316	CY2421	446	DGP2424	296	DRGP1830	297	ECVPUD30S	422	ET6030BBFLC	418
CR8WR	315	CY3016	446	DGP2429	296	DRGP1836	297	ECVPUD36B	423	ET6030BBFRC	418
CR10B	317	CY3021	446	DGP2430	296	DRGP1842	297	ECVPUD36S	423	ET6624BBFLC	417
CR10R	315	CYP1816	446	DGP2436	296	DRGP1848	297	ECVPUD60B	423	ET6624BBFRC	417
CR10WB	317	CYP1821	446	DGP2442	296	DRGP1860	297	ECVPUD60S	423	ET6630BBFLC	418
CR10WR	315	CYP2416	446	DGP2448	296	DRGP1866	297	ECVPUD72B	423	ET6630BBFRC	418
CR12WB	317	CYP2421	446	DGP2460	296	DRGP1872	297	ECVPUD72S	423	ET7224BBFLC	417
CR12WR	315	CYP3016	446	DGP2466	296	DRGP2420	297	EL6	319	ET7224BBFRC	417
CRR24	313	CYP3021	446	DGP2472	296	DRGP2424	297	EL6A	319	ET7230BBFLC	418
CRR30	313	D		DGP3620	296	DRGP2429	297	EL6R	319	ET7230BBFRC	418
CRR36	313	DA1GC36	302	DGP3624	296	DRGP2430	297	EL6X	318	F	
CRR42	313	DA1GC42	302	DGP3629	296	DRGP2436	297	EL6Z	319	FBB	42
CRR48	313	DA2GC36	302	DGP3630	296	DRGP2442	297	EL8	319	FTZ52LFNL	127
CRS30	314	DA2GC42	302	DGP3636	296	DRGP2448	297	EL8A	319	FTZ52SFNL	127
CRS36	314	DA2GC66L	303	DGP3642	296	DRGP2460	297	EL8R	319	FTZ53FSLNL	127
CRS42	314	DA2GC66R	303	DGP3648	296	DRGP2466	297	EL8W	319	G	
CT6B	316	DATT2W	303	DGP3660	296	DRGP2472	297	EL8WA	319	G36HOCB	55
CT6BA	316	DATT4W	304	DGP3666	296	DRGP3620	298	EL8WR	319	G42HOCB	55
CT6BX	315	DATT14	301	DGP3672	296	DRGP3624	298	EL8WX	318	G48HOCB	55
CT6BZ	316	DATT18	301	DLP1220	298	DRGP3629	298	EL8WZ	319	G60HOCB	55
CT6R	315	DATT20	301	DLP1224	298	DRGP3630	298	EL8X	318	G66HOCB	55
CT6RA	314	DATT23	301	DLP1229	298	DRGP3636	298	EL8Z	319	G72HOCB	55
						DRGP3642	298	EL10	319	G2036LF	58

G2036SC.....	58	GBT6TPLK.....	343	GDH489641.....	350	GRBTP60SK.....	338	GRH364841.....	353	GRT7NTP.....	341
G2040FB.....	53	GBT6TPV.....	343	GDOOR36.....	56	GRBT60V.....	338	GRH366029.....	352	GRT7NTPLK.....	341
G2040FL.....	51	GBT7NTP.....	343	GDOOR42.....	56	GRC5HSTP.....	340	GRH366036.....	352	GRT7NTPSF.....	341
G2040FLK.....	53	GBT7NTPLK.....	343	GDOOR48.....	56	GRC5HSTPLK.....	340	GRH366041.....	353	GRT7NTPSK.....	341
G2040FR.....	51	GBT7NTPV.....	343	GDOOR60.....	56	GRC5HSTPV.....	340	GRH367229.....	352	GRT7NTPV.....	341
G2040FRK.....	53	GBT7TP.....	343	GDOOR66.....	56	GRC5HTP.....	342	GRH367236.....	352	GRT7STP.....	339
G2040SDL.....	51	GBT7TPLK.....	343	GDOOR72.....	56	GRC5HTPLK.....	342	GRH367241.....	353	GRT7STPLK.....	339
G2040SDR.....	51	GBT7TPV.....	343	GRB14H25.....	332	GRC5HTPV.....	342	GRH426029.....	352	GRT7STPSF.....	339
G2066CK.....	53	GBT8MTP.....	346	GRB22.....	335, 344	GRC5NHTP.....	342	GRH426036.....	352	GRT7STPSK.....	339
G2072C.....	53	GBT8MTPLK.....	346	GRB22H15.....	335	GRC5NHTPLK.....	342	GRH426041.....	353	GRT7STPV.....	339
G2072CK.....	53	GBT8MTPV.....	346	GRB22H21.....	335	GRC5NHTPV.....	342	GRH427229.....	352	GRT7TP.....	341
G2072CSL.....	54	GBT8NTP.....	343	GRB22H26.....	335, 344	GRC5NTP.....	342	GRH427236.....	352	GRT7TPLK.....	341
G2072CSR.....	54	GBT8NTPLK.....	343	GRB22H35.....	335, 344	GRC5NTPLK.....	342	GRH427241.....	353	GRT7TPSF.....	341
G2072LS.....	53	GBT8NTPV.....	343	GRB22H41.....	335, 344	GRC5NTPV.....	342	GRH428429.....	352	GRT7TPSK.....	341
G2436BL4.....	52	GBT8TP.....	343	GRB28.....	337, 346	GRC5STP.....	340	GRH428436.....	352	GRT7TPV.....	341
G2436BR4.....	52	GBT8TPLK.....	343	GRB34.....	338	GRC5STPLK.....	340	GRH428441.....	353	GRT8MTP.....	345
G2436FB.....	53	GBT8TPV.....	343	GRBOTP16.....	330	GRC5STPV.....	340	GRH429629.....	352	GRT8MTPLK.....	345
G2436L4.....	52	GBT8WTP.....	346	GRBOTP16LK.....	330	GRC5TP.....	342	GRH429636.....	352	GRT8MTPV.....	345
G2436R4.....	52	GBT8WTPLK.....	346	GRBOTP16SF.....	330	GRC5TPLK.....	342	GRH429641.....	353	GRT8NTP.....	341
G2442BL4.....	52	GBT8WTPV.....	346	GRBOTP16SK.....	330	GRC5TPV.....	342	GRH486029.....	352	GRT8NTPLK.....	341
G2442BR4.....	52	GBT10WTP.....	346	GRBOTP16V.....	330	GRC5TPV.....	342	GRH486036.....	352	GRT8NTPSF.....	341
G2442L4.....	52	GBT10WTPLK.....	346	GRBOTP20.....	330	GRC6NTP.....	342	GRH486041.....	353	GRT8NTPSK.....	341
G2442R4.....	52	GBT10WTPV.....	346	GRBOTP20LK.....	330	GRC6NTPLK.....	342	GRH487229.....	352	GRT8NTPV.....	341
G2445SPL.....	50	GBT12WTP.....	346	GRBOTP20SF.....	330	GRC6NTPV.....	340	GRH487236.....	352	GRT8TP.....	339
G2445SPR.....	50	GBT12WTPLK.....	346	GRBOTP20SK.....	330	GRC6STP.....	340	GRH487241.....	353	GRT8STPLK.....	339
G2448BL4.....	52	GBT12WTPV.....	346	GRBOTP20V.....	330	GRC6STPLK.....	340	GRH488429.....	352	GRT8STPSF.....	339
G2448BR4.....	52	GBTD5HMTP.....	348	GRBOTP22.....	330	GRC6STPV.....	340	GRH488436.....	352	GRT8STPSK.....	339
G2448FB.....	53	GBTD5HMTPLK.....	348	GRBOTP22LK.....	330	GRC6TP.....	342	GRH488441.....	353	GRT8STPV.....	339
G2448FL.....	51	GBTD5HMTPV.....	348	GRBOTP22SF.....	330	GRC6TPLK.....	342	GRH489629.....	352	GRT8TP.....	341
G2448FLK.....	53	GBTD5HTP.....	348	GRBOTP22SK.....	330	GRC6TPV.....	342	GRH489636.....	352	GRT8TPLK.....	341
G2448FR.....	51	GBTD5HTPLK.....	348	GRBOTP22V.....	330	GRC7NTP.....	342	GRH489641.....	353	GRT8TPSF.....	341
G2448FRK.....	53	GBTD5HTPV.....	348	GRBTP16.....	329	GRC7NTPLK.....	342	GRHB22H28.....	356	GRT8TPSK.....	341
G2448L4.....	52	GBTD5MTP.....	348	GRBTP16LK.....	329	GRC7STP.....	340	GRHB22H35.....	356	GRT8TPV.....	341
G2448R4.....	52	GBTD5MTPLK.....	348	GRBTP16SF.....	329	GRC7STPLK.....	340	GRHB22H41.....	356	GRT8WTP.....	345
G2448SDL.....	51	GBTD5MTPV.....	348	GRBTP16SK.....	329	GRC7STPV.....	340	GRT5HSTP.....	339	GRT8WTPLK.....	345
G2448SDR.....	51	GBTD5TP.....	348	GRBTP16V.....	329	GRC7TP.....	342	GRT5HSTPLK.....	339	GRT8WTPV.....	345
G3048SPL.....	50	GBTD5TPLK.....	348	GRBTP20.....	329	GRC7TPLK.....	342	GRT5HSTPSF.....	339	GRT10WTP.....	345
G3048SPR.....	50	GBTD5TPV.....	348	GRBTP20LK.....	329	GRC7TPV.....	342	GRT5HSTPSK.....	339	GRT10WTPLK.....	345
G3060DP.....	50	GBTD6MTP.....	348	GRBTP20SF.....	329	GRC8MTP.....	345	GRT5HSTPV.....	339	GRT10WTPV.....	345
G3060FI.....	54	GBTD6MTPLK.....	348	GRBTP20SK.....	329	GRC8MTPLK.....	345	GRT5HTP.....	341	GRT12WTP.....	345
G3060I.....	54	GBTD6MTPV.....	348	GRBTP20V.....	329	GRC8MTPV.....	345	GRT5HTPLK.....	341	GRT12WTPLK.....	345
G3060SPL.....	50	GBTD6TP.....	348	GRBTP22.....	329	GRC8NTP.....	342	GRT5HTPSF.....	341	GRT12WTPV.....	345
G3060SPR.....	50	GBTD6TPLK.....	348	GRBTP22LK.....	329	GRC8NTPLK.....	342	GRT5HTPSK.....	341	GRTD5HMTP.....	347
G3066DP.....	50	GBTD6TPV.....	348	GRBTP22SF.....	329	GRC8NTPV.....	342	GRT5HTPV.....	341	GRTD5HMTPLK.....	347
G3066FI.....	54	GCNTLEG18.....	409	GRBTP22SK.....	329	GRC8STP.....	340	GRT5NHTP.....	341	GRTD5HMTPV.....	347
G3066I.....	54	GCNTLG18P.....	409	GRBTP22V.....	329	GRC8STPLK.....	340	GRT5NHTPLK.....	341	GRTD5HTP.....	347
G3066SPL.....	50	GDCCB36H28.....	348	GRBTP24.....	333	GRC8STPV.....	340	GRT5NHTPSF.....	341	GRTD5HTPLK.....	347
G3066SPR.....	50	GDH364829.....	349	GRBTP24LK.....	333	GRC8TP.....	342	GRT5NHTPSK.....	341	GRTD5HTPV.....	347
G3072FI.....	54	GDH364836.....	349	GRBTP24SF.....	333	GRC8TPLK.....	342	GRT5NHTPV.....	341	GRTD5MTP.....	347
G3072FPL.....	55	GDH364841.....	350	GRBTP24SK.....	333	GRC8TPV.....	342	GRT5NTP.....	341	GRTD5MTPLK.....	347
G3072FPR.....	55	GDH366029.....	349	GRBTP24V.....	333	GRC8WTP.....	345	GRT5NTPLK.....	341	GRTD5MTPV.....	347
G3072I.....	54	GDH366036.....	349	GRBTP30.....	333	GRC8WTPLK.....	345	GRT5NTPSF.....	341	GRTD5TP.....	347
G3636CH.....	55	GDH366041.....	350	GRBTP30LK.....	333	GRC8WTPV.....	345	GRT5NTPSK.....	341	GRTD5TPLK.....	347
G3672DP.....	50	GDH367229.....	349	GRBTP30SF.....	333	GRC10WTP.....	345	GRT5NTPV.....	341	GRTD5TPV.....	347
G3672DPB.....	50	GDH367236.....	349	GRBTP30SK.....	333	GRC10WTPLK.....	345	GRT5STP.....	339	GRTD6MTP.....	347
G3672SPL.....	50	GDH367241.....	350	GRBTP30V.....	333	GRC10WTPV.....	345	GRT5STPLK.....	339	GRTD6MTPLK.....	347
G3672SPLB.....	50	GDH426029.....	349	GRBTP36.....	333	GRC12WTP.....	345	GRT5STPSF.....	339	GRTD6MTPV.....	347
G3672SPR.....	50	GDH426036.....	349	GRBTP36LK.....	333	GRC12WTPLK.....	345	GRT5STPSK.....	339	GRTD6TP.....	347
G3672SPRB.....	50	GDH426041.....	350	GRBTP36SF.....	333	GRC12WTPV.....	345	GRT5STPV.....	339	GRTD6TPLK.....	347
G4242CH.....	55	GDH427229.....	349	GRBTP36SK.....	333	GRC12WTPLK.....	345	GRT5TP.....	341	GRTD6TPV.....	347
G36205C.....	54	GDH427236.....	349	GRBTP36V.....	333	GRC10WTPV.....	345	GRT5TPLK.....	341	GSB13H25.....	332
G42205C.....	54	GDH427241.....	350	GRBTP42.....	336	GRC12WTPV.....	345	GRT5TPSF.....	341	GSB19.....	335, 344
G42245C.....	54	GDH428429.....	349	GRBTP42LK.....	336	GRC12WTPLK.....	345	GRT5TPSK.....	341	GSB19H15.....	335
GBT5HTP.....	343	GDH428436.....	349	GRBTP42SF.....	336	GRC12WTPV.....	345	GRT5TPSK.....	341	GSB19H21.....	335
GBT5HTPLK.....	343	GDH428441.....	350	GRBTP42SK.....	336	GRC10WTPV.....	345	GRT5TPV.....	341	GSB19H25.....	335, 344
GBT5HTPV.....	343	GDH429629.....	349	GRBTP42V.....	336	GRC10WTPLK.....	345	GRT6NTP.....	341	GSB19H35.....	335, 344
GBT5NHTP.....	343	GDH429636.....	349	GRBTP48.....	336	GRC10WTPV.....	345	GRT6NTPLK.....	341	GSB19H41.....	335, 344
GBT5NHTPLK.....	343	GDH429641.....	350	GRBTP48LK.....	336	GRC12WTP.....	345	GRT6NTPSF.....	341	GSB19H41.....	335, 344
GBT5NHTPV.....	343	GDH486029.....	349	GRBTP48SF.....	336	GRC12WTPLK.....	345	GRT6NTPSK.....	341	GSB23.....	337, 346
GBT5NTP.....	343	GDH486036.....	349	GRBTP48SK.....	336	GRC12WTPV.....	345	GRT6NTPV.....	341	GSB28.....	338
GBT5NTPLK.....	343	GDH486041.....	350	GRBTP48V.....	336	GRC12WTPLK.....	345	GRT6STP.....	339	GSBOT1620.....	331
GBT5NTPV.....	343	GDH487229.....	349	GRBTP54.....	338	GRC12WTPLK.....	345	GRT6STPLK.....	339	GSBOT1620LK.....	331
GBT5TP.....	343	GDH487236.....	349	GRBTP54LK.....	338	GRC12WTPV.....	345	GRT6STPSF.....	339	GSBOT1620SF.....	331
GBT5TPLK.....	343	GDH487241.....	350	GRBTP54SF.....	338	GRC12WTPV.....	345	GRT6STPSK.....	339	GSBOT1620SK.....	331
GBT5TPV.....	343	GDH488429.....	349	GRBTP54SK.....	338	GRC12WTPV.....	345	GRT6STPV.....	339	GSBOT1620V.....	331
GBT6NTP.....	343	GDH488436.....	349	GRBTP54V.....	338	GRC12WTPLK.....	345	GRT6TP.....	341	GSBOT1622.....	331
GBT6NTPLK.....	343	GDH488441.....	350	GRBTP60.....	338	GRC12WTPLK.....	345	GRT6TPLK.....	341	GSBOT1622LK.....	331
GBT6NTPV.....	343	GDH489629.....	349	GRBTP60LK.....	338	GRC12WTPV.....	345	GRT6TPSF.....	341	GSBOT1622SF.....	331
GBT6TP.....	343	GDH489636.....	349	GRBTP60SF.....	338	GRH364829.....	352	GRT6TPSK.....	341	GSBOT1622SK.....	331
						GRH364836.....	352	GRT6TPV.....	341	GSBOT1622V.....	331

INDEX

GSBOTP16.....	331	GSBTP3042V.....	336	JB42C.....	391	KP0302.....	464	PMDCF3MG.....	473	PN67TSBFL.....	95
GSBOTP16LK.....	331	GSBTP3642.....	336	JB42L.....	391	KP0303.....	464	PMDCF3WH.....	473	PN67TSBFR.....	95
GSBOTP16SF.....	331	GSBTP3642LK.....	336	JB48C.....	391	KPSF01.....	464	PMDCLIPS.....	474	PN69BBFTL.....	96
GSBOTP16SK.....	331	GSBTP3642SF.....	336	JB48L.....	391	KPSF02.....	464	PMDEA3MG.....	474	PN69BBFTR.....	96
GSBOTP16V.....	331	GSBTP3642SK.....	336	JB60C.....	391	KPSF03.....	464	PMDEA3WH.....	474	PN69CBBFL.....	93
GSBOTP20.....	331	GSBTP3642V.....	336	JB60L.....	391	KSKF-12.....	462	PMDEF3MG.....	473	PN69CBBFR.....	93
GSBOTP20LK.....	331	GSEH364829.....	354	JB72C.....	391	KSKF-18.....	462	PMDEF3WH.....	473	PN69CSBFL.....	93
GSBOTP20SF.....	331	GSEH364836.....	354	JB72L.....	391	KSKF-21.....	462	PMDJ36BK.....	474	PN69CSBFR.....	93
GSBOTP20SK.....	331	GSEH364841.....	355	JBFCM.....	392	KSKF-21-WV.....	462	PMDSA10MG.....	474	PN69DBBFL.....	94
GSBOTP20V.....	331	GSEH366029.....	354	JBCTM.....	392	KSM01-12.....	462	PMDSA10WH.....	474	PN69DBBFR.....	94
GSBOTP22.....	331	GSEH366036.....	354	JBEC.....	392	KSM01-18.....	462	PMDSF10MG.....	473	PN69DRCSL.....	94
GSBOTP22LK.....	331	GSEH366041.....	355	JBPS.....	392	KSM01-21.....	462	PMDSF10WH.....	473	PN69DRCSR.....	94
GSBOTP22SF.....	331	GSEH367229.....	354	JBSFM.....	392	KSM02-12.....	462	PMSADM.....	394, 467	PN69DRTSL.....	96
GSBOTP22SK.....	331	GSEH367236.....	354	JBWM2.....	392	KSM02-18.....	462	PN22MBF.....	97	PN69DRTSR.....	96
GSBOTP22V.....	331	GSEH367241.....	355	JN5S2424.....	428	KSM02-21.....	462	PN22MLBF.....	98	PN69DSBFL.....	94
GSBTP16.....	329	GSEH426029.....	354	JN5S3030.....	428	KSM03-12.....	463	PN25MBBF.....	97	PN69DSBFR.....	94
GSBTP16LK.....	329	GSEH426036.....	354	JNCP.....	430	KSM03-18.....	463	PN25MLSBF.....	98	PN69RCSL.....	93
GSBTP16SF.....	329	GSEH426041.....	355	JNEC5S.....	428	KSM03-21.....	463	PN25MSBF.....	97	PN69RCSR.....	93
GSBTP16SK.....	329	GSEH427229.....	354	JNEC42.....	428	KSTRKLS.....	463	PN27MFF.....	97	PN69RTSL.....	95
GSBTP16V.....	329	GSEH427236.....	354	JNEC48.....	428	KT01.....	461	PN27MLFF.....	98	PN69RTSR.....	95
GSBTP20.....	329	GSEH427241.....	355	JNEC54.....	428	KT27M02.....	461	PN52TWBL.....	88	PN69SBFTL.....	96
GSBTP20LK.....	329	GSEH428429.....	354	JNEC60.....	428	KTMT03.....	461	PN52TWBR.....	88	PN69SBFTR.....	96
GSBTP20SF.....	329	GSEH428436.....	354	JNEC66.....	428	M.....	M	PN57CSBFL.....	88	PN69TBBFL.....	95
GSBTP20SK.....	329	GSEH428441.....	355	JNEC72.....	428	M393.....	476	PN57CSBFR.....	88	PN69TBBFR.....	95
GSBTP20V.....	329	GSEH429629.....	354	JNFP1.....	430	M7750LD.....	459	PN57DRCSL.....	90	PN69TSBFL.....	95
GSBTP22.....	329	GSEH429636.....	354	JNFP4.....	430	M7755MD.....	460	PN57DRCSR.....	90	PN69TSBFR.....	95
GSBTP22LK.....	329	GSEH429641.....	355	JNGFP.....	430	M7760DSS.....	460	PN57DRTSL.....	92	PN1160DS.....	101
GSBTP22SF.....	329	GSEH486029.....	354	JNHFS2040.....	427	MLB90.....	265	PN57DRTSR.....	92	PN1160LDS.....	101
GSBTP22SK.....	329	GSEH486036.....	354	JNHFS2048.....	427	MON1SDE.....	459	PN57DSBFL.....	89	PN1172DS.....	101
GSBTP22V.....	329	GSEH486041.....	355	JNHFS2448.....	427	MON1SDEH.....	459	PN57DSBFR.....	89	PN1172LDS.....	101
GSBTP24.....	333	GSEH487229.....	354	JNHFS2454.....	427	MON1SPP.....	458	PN57RCSL.....	89	PN1260LWH.....	103
GSBTP24LK.....	333	GSEH487236.....	354	JNHFS3060.....	427	MON1SSE.....	459	PN57RCSR.....	89	PN1260WH.....	103
GSBTP24SF.....	333	GSEH487241.....	355	JNHFS3066.....	427	MON1SSEH.....	459	PN57RTSL.....	91	PN1260WHO.....	103
GSBTP24SK.....	333	GSEH488429.....	354	JNLEG.....	429	MON2SDE.....	460	PN57RTSR.....	91	PN1260WHS.....	103
GSBTP24V.....	333	GSEH488436.....	354	JNLEG20.....	429	MON2SDEH.....	460	PN57SBFTL.....	91	PN1272LWH.....	103
GSBTP30.....	333	GSEH488441.....	355	JNLEG24.....	429	O.....	O	PN57SBFTR.....	91	PN1272WH.....	103
GSBTP30LK.....	333	GSEH489629.....	354	JNLEG30.....	429	OAM-A-PC-B.....	469	PN57TSBFL.....	90	PN1272WHO.....	103
GSBTP30SF.....	333	GSEH489636.....	354	JNMP42.....	428	OAM-A-PC-S.....	469	PN57TSBFR.....	90	PN1272WHS.....	103
GSBTP30SK.....	333	GSEH489641.....	355	JNMP48.....	428	P.....	P	PN59BBFTL.....	92	PN1284LWH.....	103
GSBTP30V.....	333	GSHB19H28.....	356	JNMP54.....	428	PAFM3018.....	475	PN59BBFTR.....	92	PN1284WH.....	103
GSBTP36.....	333	GSHB19H35.....	356	JNMP60.....	428	PAFM4820.....	475	PN59CBBFL.....	89	PN1284WHO.....	103
GSBTP36LK.....	333	GSHB19H41.....	356	JNMP66.....	428	PCOS2.....	444, 475	PN59CBBFR.....	89	PN1284WHS.....	103
GSBTP36SF.....	333	GSOB13H25.....	332	JNMP72.....	428	PCOS3.....	444, 475	PN59CSBFL.....	88	PN1556TBH.....	104
GSBTP36SK.....	333	GVB4848.....	59	JNR2042.....	427	PCPU-GT.....	465	PN59CSBFR.....	88	PN1560TBW.....	104
GSBTP36V.....	333	GWH486029.....	351	JNR2048.....	427	PCPU-HC.....	464	PN59DBBFL.....	90	PN1562TBH.....	104
GSBTP42.....	336	GWH486036.....	351	JNR2442.....	427	PCPU-HO.....	464	PN59DBBFR.....	90	PN1566TBW.....	104
GSBTP42LK.....	336	GWH486041.....	351	JNR2448.....	427	PCSNO.....	467	PN59DRCSL.....	90	PN1568TBH.....	104
GSBTP42SF.....	336	GWH487229.....	351	JNR3042.....	427	PCSNO1E.....	467	PN59DRCSR.....	90	PN1572TBW.....	104
GSBTP42SK.....	336	GWH487236.....	351	JNR3048.....	427	PCT.....	444, 475	PN59DRTSL.....	92	PN1574TBH.....	104
GSBTP42V.....	336	GWH487241.....	351	JNRU2054.....	427	PEEOCKS.....	476	PN59DRTSR.....	92	PN1578TBW.....	104
GSBTP1620.....	330	GWH488429.....	351	JNRU2060.....	427	PEEPD.....	476	PN59DSBFL.....	89	PN1580TBH.....	104
GSBTP1620LK.....	330	GWH488436.....	351	JNRU2066.....	427	PEUTEM.....	467	PN59DSBFR.....	89	PN1584TBW.....	104
GSBTP1620SF.....	330	GWH488441.....	351	JNRU2072.....	427	PEVWM.....	475	PN59RCSL.....	89	PN1622CU.....	97
GSBTP1620SK.....	330	GWH489629.....	351	JNRU2454.....	427	PEWM1.....	105, 475	PN59RCSR.....	89	PN1652WDL.....	88
GSBTP1620V.....	330	GWH489636.....	351	JNRU2460.....	427	PEWM1.5.....	105, 475	PN59RTSL.....	91	PN1652WDR.....	88
GSBTP1622.....	330	GWH489641.....	351	JNRU2466.....	427	PEWM2.....	105, 475	PN59RTSR.....	91	PN1666WDL.....	92
GSBTP1622LK.....	330	H.....	H	JNRU2472.....	427	PEWM2.5.....	105, 475	PN59SBFTL.....	91	PN1666WDR.....	92
GSBTP1622SF.....	330	HANDLE HO.....	267	JNRU3054.....	427	PEWM3.....	105, 475	PN59SBFTR.....	91	PN1920ST.....	98
GSBTP1622V.....	330	HANDLE HQ.....	267	JNRU3060.....	427	PEWM3.5.....	105, 475	PN59TBFL.....	91	PN1960LS.....	102
GSBTP2430.....	334	HANDLE HR.....	267	JNRU3066.....	427	PEWM4.....	105, 475	PN59TBFR.....	91	PN1960LWH.....	102
GSBTP2430LK.....	334	HANDLE HS.....	266	JNRU3072.....	427	PEWM4.5.....	105, 475	PN59TSBFL.....	90	PN1960WHO.....	102
GSBTP2430SF.....	334	HANDLE HU.....	266	JNTS.....	430	PEWM5.....	105, 475	PN59TSBFR.....	90	PN1960WHO.....	103
GSBTP2430SK.....	334	HANDLE HV.....	266	JNTT2048.....	427	PEWM5.5.....	105, 475	PN66TWBL.....	92	PN1972LS.....	102
GSBTP2430V.....	334	HANDLE HX.....	266	JNTT2060.....	427	PEWM6.....	104	PN66TWBR.....	92	PN1972LWH.....	102
GSBTP2436.....	334	HANDLE HZ.....	267	JNTT2448.....	427	PGDPS20.....	104	PN67CSBFL.....	93	PN1972WH.....	102
GSBTP2436LK.....	334	HTM2446T.....	455	JNTT2460.....	427	PGDPS21.....	104	PN67CSBFR.....	93	PN1972WHO.....	103
GSBTP2436SF.....	334	HTM2458T.....	455	JNTT3060.....	427	PGDPS41.....	104	PN67DRCSL.....	94	PN1984LS.....	102
GSBTP2436SK.....	334	HTM3046T.....	455	JNTT3072.....	427	PLED30.....	105, 421, 466	PN67DRCSR.....	94	PN1984LWH.....	102
GSBTP2436V.....	334	HTM3058T.....	455	K.....	K	PLED50.....	105, 466	PN67DRTSL.....	96	PN1984WH.....	102
GSBTP3036.....	334	I.....	I	KEZLCSTR.....	455	PLED100.....	105, 421, 466	PN67DRTSR.....	96	PN1984WHO.....	103
GSBTP3036LK.....	334	IT60MP.....	360	KEZLIFT.....	455	PLEDA240.....	466	PN67DSBFL.....	94	PN2027CU.....	87
GSBTP3036SF.....	334	IT72MP.....	360	KP0101.....	464	PLEDA360.....	466	PN67DSBFR.....	94	PN2030CU.....	87
GSBTP3036SK.....	334	IT1860RX.....	360	KP0102.....	464	PLEDA480.....	466	PN67RCSL.....	93	PN2337CRS.....	85
GSBTP3036V.....	334	IT2460RX.....	360	KP0103.....	464	PLEDOS.....	466	PN67RCSR.....	93	PN2354NCL.....	85
GSBTP3042.....	336	IT2472RX.....	360	KP0201.....	464	PLEDS240.....	466	PN67RTSL.....	95	PN2354NCR.....	85
GSBTP3042LK.....	336	J.....	J	KP0202.....	464	PLEDS360.....	466	PN67RTSR.....	95	PN2360CO.....	86
GSBTP3042SF.....	336	JB36C.....	391	KP0203.....	464	PLEDS480.....	466	PN67SBFTL.....	96	PN2360CPL.....	85
GSBTP3042SK.....	336	JB36L.....	391	KP0301.....	464	PMDCA3MG.....	474	PN67SBFTR.....	96	PN2360CPR.....	85
						PMDCA3WH.....	474				

PN2360CRL.....84	PN2460SOL.....70	PN2754NCL.....82	PN2984CLS.....80	PN3066FTR.....68	PN3090RBL.....72
PN2360CRR.....84	PN2460SOR.....70	PN2754NCR.....82	PN2984CO.....81	PN3066OML.....69	PN3090RBR.....72
PN2360NCL.....85	PN2466BGS.....100	PN2760CGS.....83	PN2984CPL.....78	PN3066OMR.....69	PN3096COL.....74
PN2360NCR.....85	PN2466BLS.....100	PN2760CLS.....83	PN2984CPR.....78	PN3066OTL.....69	PN3096COR.....74
PN2366CPL.....85	PN2466BOL.....66	PN2760CO.....84	PN2984CRL.....78	PN3066OTR.....69	PN3096CUL.....75
PN2366CPR.....85	PN2466BOR.....66	PN2760CPL.....81	PN2984CRR.....78	PN3066OSL.....70	PN3096CUR.....75
PN2366CRL.....84	PN2466DK.....64	PN2760CPR.....82	PN2984MCL.....79	PN3066SOR.....70	PN3096RBL.....72
PN2366CRR.....84	PN2466DM.....66	PN2760CRL.....81	PN2984MCR.....79	PN3066TSL.....70	PN3096RBR.....72
PN2372CO.....86	PN2466FBL.....72	PN2760CRR.....81	PN2984MPL.....79	PN3066TSR.....70	PN3560CH.....100
PN2372CPL.....85	PN2466FBR.....72	PN2760NCL.....82	PN2984MPR.....79	PN3072CFL.....73	PN3560CHO.....101
PN2372CPR.....85	PN2466FML.....67	PN2760NCR.....82	PN3013DG.....76, 77	PN3072CFR.....73	PN3560LCH.....100
PN2372CRD.....85	PN2466FMR.....68	PN2766CPL.....81	PN3013DMF.....76	PN3072DDB.....67	PN3572CH.....100
PN2372CRL.....84	PN2466OBL.....71	PN2766CPR.....82	PN3013DML.....76	PN3072DBL.....67	PN3572CHO.....101
PN2372CRR.....84	PN2466OBR.....71	PN2766CRL.....81	PN3013PT9-1.....77	PN3072DK.....64	PN3572LCH.....100
PN2378CPL.....85	PN2466OML.....69	PN2766CRR.....81	PN3013PT9-4.....77	PN3072DM.....66	PN3584CH.....100
PN2378CPR.....85	PN2466OMR.....69	PN2772CGS.....83	PN3013PT9-12.....77	PN3072DDL.....74	PN3584CHO.....101
PN2378CRL.....84	PN2466OSL.....71	PN2772CLS.....83	PN3023GDB.....101	PN3072DOL.....74	PN3584LCH.....100
PN2378CRR.....84	PN2466OSR.....71	PN2772CO.....84	PN3023LDB.....101	PN3072DUL.....75	PN3613DG.....76, 77
PN2384CO.....86	PN2466RFL.....65	PN2772CPL.....81	PN3025GDB.....101	PN3072DUR.....75	PN3613DMF.....76
PN2384CPL.....85	PN2466RFR.....65	PN2772CPR.....82	PN3025LDB.....101	PN3072FBL.....72	PN3613DML.....76
PN2384CPR.....85	PN2466SOL.....70	PN2772CRD.....83	PN3029BGS.....100	PN3072FBR.....72	PN3613PT9-1.....77
PN2384CRL.....84	PN2466SOR.....70	PN2772CRL.....81	PN3037GDB.....102	PN3072FML.....67	PN3613PT9-4.....77
PN2384CRR.....84	PN2472BOL.....66	PN2772CRR.....81	PN3037LDB.....102	PN3072FMR.....68	PN3613PT9-12.....77
PN2423GDB.....101	PN2472BOR.....66	PN2772MCL.....82	PN3037MCL.....102	PN3072FTL.....68	PN3622CU.....98
PN2423LDB.....101	PN2472DK.....64	PN2772MCR.....82	PN3039GDB.....102	PN3072FTR.....68	PN3623GDB.....101
PN2425GDB.....101	PN2472ZDM.....66	PN2772MPL.....83	PN3039LDB.....102	PN3072DOML.....69	PN3623LDB.....101
PN2425LDB.....101	PN2472FBL.....72	PN2772MPR.....83	PN3048DFL.....73	PN3072OMR.....69	PN3625GDB.....101
PN2429BGS.....100	PN2472FBR.....72	PN2778CPL.....81	PN3048DFR.....73	PN3072OTL.....69	PN3625LDB.....101
PN2429BLS.....100	PN2472FML.....67	PN2778CPR.....82	PN3048DK.....64	PN3072OTR.....69	PN3629BGS.....100
PN2430CU.....87	PN2472FMR.....68	PN2778CRL.....81	PN3048DM.....66	PN3072SOL.....100	PN3629BLS.....100
PN2433CU.....87	PN2472OBL.....71	PN2778CRR.....81	PN3048FML.....67	PN3072SOR.....70	PN3637GDB.....102
PN2436BF.....65	PN2472OBR.....71	PN2784CGS.....83	PN3048FMR.....68	PN3072TOL.....74	PN3637LDB.....102
PN2436BFM.....71	PN2472OML.....69	PN2784CLS.....83	PN3048FTL.....68	PN3072TOR.....74	PN3639GDB.....102
PN2436CU.....87	PN2472OMR.....69	PN2784CO.....84	PN3048FTR.....68	PN3072TSL.....70	PN3639LDB.....102
PN2437CU.....88	PN2472OSL.....71	PN2784CPL.....81	PN3048FTL.....73	PN3072TSR.....70	PN3648DK.....64
PN2437GDB.....102	PN2472OSR.....71	PN2784CPR.....82	PN3048TFR.....73	PN3078DBL.....67	PN3648DM.....66
PN2437LDB.....102	PN2472RFL.....65	PN2784CRL.....81	PN3052BGS.....100	PN3078DBR.....67	PN3652BGS.....100
PN2439CU.....87	PN2472RFR.....65	PN2784CRR.....81	PN3052BLS.....100	PN3078DK.....64	PN3652BLS.....100
PN2439GDB.....102	PN2472ROL.....65	PN2784MCL.....82	PN3054DK.....64	PN3078DM.....66	PN3654DK.....64
PN2439LDB.....102	PN2472ROR.....65	PN2784MCR.....82	PN3054DM.....66	PN3078DMOL.....74	PN3654DM.....66
PN2442BF.....65	PN2472SOL.....70	PN2784MPL.....83	PN3054FML.....67	PN3078DOR.....74	PN3660DK.....64
PN2442BFM.....71	PN2472SOR.....70	PN2784MPR.....83	PN3054FMR.....68	PN3078FBL.....72	PN3660DM.....66
PN2442CU.....87	PN2478BOL.....66	PN2930CO.....81	PN3054FTL.....68	PN3078FBR.....72	PN3666BGS.....100
PN2448BF.....65	PN2478BOR.....66	PN2936CO.....81	PN3054FTR.....68	PN3078FML.....67	PN3666BLS.....100
PN2448BFM.....71	PN2478DK.....64	PN2937CRS.....80	PN3060DBL.....67	PN3078FMR.....68	PN3666DK.....64
PN2448DFL.....73	PN2478DM.....66	PN2937LFS.....80	PN3060DBR.....67	PN3078OML.....69	PN3666DM.....66
PN2448DFR.....73	PN2478FBL.....72	PN2954NCL.....79	PN3060DFL.....73	PN3078OMR.....69	PN3672DBL.....67
PN2448DK.....64	PN2478FBR.....72	PN2954NCR.....79	PN3060DFR.....73	PN3078OTL.....69	PN3672DBR.....67
PN2448DM.....66	PN2478FML.....67	PN2960CGS.....80	PN3060DK.....64	PN3078OTR.....69	PN3672DK.....64
PN2448FML.....67	PN2478FMR.....68	PN2960CLS.....80	PN3060DM.....66	PN3078SOL.....70	PN3672DM.....66
PN2448FMR.....68	PN2478OBL.....71	PN2960CO.....81	PN3060FBL.....72	PN3078SOR.....70	PN3678DBL.....67
PN2448RFL.....65	PN2478OBR.....71	PN2960CPL.....78	PN3060FBR.....72	PN3078TSL.....70	PN3678DBR.....67
PN2448RFR.....65	PN2478OML.....69	PN2960CPR.....78	PN3060FML.....67	PN3078TSR.....70	PN3678DK.....64
PN2452BGS.....100	PN2478OMR.....69	PN2960CRL.....78	PN3060FMR.....68	PN3084DBL.....67	PN3678DM.....66
PN2452BLS.....100	PN2478OSL.....71	PN2960CRR.....78	PN3060FTL.....68	PN3084DBR.....67	PN3684DBL.....67
PN2454BF.....65	PN2478OSR.....71	PN2960NCL.....79	PN3060FTR.....68	PN3084DK.....64	PN3684DM.....66
PN2454BFM.....71	PN2478RBL.....65	PN2960NCR.....79	PN3060FML.....67	PN3084DOL.....74	PN3684DK.....64
PN2454DK.....64	PN2478ROR.....65	PN2966CPL.....78	PN3060OMR.....69	PN3084DOL.....74	PN3684DM.....66
PN2454DM.....66	PN2478SOL.....70	PN2966CPR.....78	PN3060OTL.....69	PN3084DOR.....74	PN4213DG.....76, 77
PN2454FML.....67	PN2478SOR.....70	PN2966CRL.....78	PN3060OTR.....69	PN3084DUR.....75	PN4213DMF.....76
PN2454FMR.....68	PN2484DK.....64	PN2966CRR.....78	PN3060SOL.....70	PN3084DUL.....75	PN4213DML.....76
PN2454RFL.....65	PN2484DM.....66	PN2972CGS.....80	PN3060SOR.....70	PN3084FBL.....72	PN4213PT9-1.....77
PN2454RFR.....65	PN2484FBL.....72	PN2972CLS.....80	PN3060TFL.....73	PN3084FBR.....72	PN4213PT9-4.....77
PN2460BOL.....66	PN2484FBR.....72	PN2972CO.....81	PN3060TFR.....73	PN3084OML.....69	PN4213PT9-12.....77
PN2460BOR.....66	PN2484OML.....69	PN2972CPL.....78	PN3060TSL.....70	PN3084OMR.....69	PN4229BGS.....99
PN2460DK.....64	PN2484OMR.....69	PN2972CPR.....78	PN3060TSR.....70	PN3084OTL.....69	PN4229PL.....99
PN2460DM.....66	PN2484RBL.....72	PN2972CRD.....80	PN3066BGS.....100	PN3084QTR.....69	PN4813DG.....76, 77
PN2460FBL.....72	PN2484RBR.....72	PN2972CRL.....78	PN3066BLS.....100	PN3084RBL.....72	PN4813DMF.....76
PN2460FBR.....72	PN2484ROL.....65	PN2972CRR.....78	PN3066CFL.....73	PN3084RBR.....72	PN4813DML.....76
PN2460FML.....67	PN2484ROR.....65	PN2972LFL.....80	PN3066CFR.....73	PN3084SOL.....70	PN4813PT9-1.....77
PN2460FMR.....68	PN2484SOL.....70	PN2972MCL.....79	PN3066DBL.....67	PN3084SOR.....70	PN4813PT9-4.....77
PN2460OBL.....71	PN2484SOR.....70	PN2972MCR.....79	PN3066DBR.....67	PN3084TOL.....74	PN4813PT9-12.....77
PN2460OBR.....71	PN2490RBL.....72	PN2972MPL.....79	PN3066DK.....64	PN3084TOR.....74	PN5413DG.....76, 77
PN2460OML.....69	PN2490RBR.....72	PN2972MPR.....79	PN3066DM.....66	PN3084TSL.....70	PN5413DMF.....76
PN2460OMR.....69	PN2496RBL.....72	PN2978CPL.....78	PN3066FBL.....72	PN3084TSR.....70	PN5413DML.....76
PN2460OSL.....71	PN2496RBR.....72	PN2978CPR.....78	PN3066FBR.....72	PN3090COL.....74	PN5413PT9-1.....77
PN2460OSR.....71	PN2730CO.....84	PN2978CRL.....78	PN3066FML.....67	PN3090COR.....74	PN5413PT9-4.....77
PN2460RFL.....65	PN2736CO.....84	PN2978CRR.....78	PN3066FMR.....68	PN3090CUL.....75	PN5413PT9-12.....77
PN2460RFR.....65	PN2737CRS.....83	PN2984CGS.....80	PN3066FTL.....68	PN3090CUR.....75	PN6013DG.....76, 77

INDEX

PN6013DMF.....	76	PN783629.....	106	PRTMCS401B.....	469	PTL03.....	471	Z12L4SHR.....	183	Z12S42TCL.....	256
PN6013DML.....	76	PN784229.....	106	PRTMCS401T.....	469	PTL04.....	471	Z12L5SHL.....	186	Z12S42TCR.....	257
PN6013PT9-1.....	77	PN784829.....	106	PRTMCS401W.....	469	PTL05.....	471	Z12L5SHN.....	187	Z12S42TL.....	256
PN6013PT9-4.....	77	PN842429.....	106	PRTMCS421B.....	470	PTL08.....	472	Z12L5SHR.....	186	Z12S42TN.....	257
PN6013PT9-12.....	77	PN843029.....	106	PRTMCS421T.....	470	PTL09.....	472	Z12L6SHL.....	189	Z12S42TR.....	256
PN6613DG.....	76, 77	PN843629.....	106	PRTMCS421W.....	470	PTL10.....	472	Z12L6SHN.....	190	Z12S43TCL.....	260
PN6613DMF.....	76	PN844229.....	106	PS305002.....	468	PTL11.....	472	Z12L6SHR.....	189	Z12S43TCR.....	261
PN6613DML.....	76	PN844829.....	106	PS305057.....	468	PTL12.....	471	Z12L6WAL.....	191	Z12S43TL.....	260
PN6613PT9-1.....	77	PN902429.....	106	PS305102.....	468	PTL13.....	471	Z12L6WAR.....	192	Z12S43TN.....	261
PN6613PT9-4.....	77	PN903029.....	106	PS305157.....	468	PTL14.....	471	Z12L7SHL.....	197	Z12S43TR.....	260
PN6613PT9-12.....	77	PN903629.....	106	PS3525002.....	468	PTSL96GB.....	469	Z12L7SHN.....	198	Z12S55TCL.....	259
PN7213DG.....	76, 77	PN904229.....	106	PS3525057.....	468	PTSL96GW.....	469	Z12L7SHR.....	197	Z12S55TCR.....	259
PN7213DMF.....	76	PN904829.....	106	PS3526002.....	468	PTSL96SP.....	469	Z12L7WAL.....	199	Z12S55TL.....	258
PN7213DML.....	76	PN962429.....	106	PS3526057.....	468	PUSBTRSF.....	472	Z12L7WAR.....	200	Z12S55TN.....	259
PN7213PT9-1.....	77	PN963029.....	106	PSCOV51UB.....	467	R.....		Z12L8SHL.....	205	Z12S55TR.....	258
PN7213PT9-4.....	77	PN963629.....	106	PSCOV51US.....	467	R27855.....	447	Z12L8SHN.....	206	Z15L2BF.....	181
PN7213PT9-12.....	77	PN964229.....	106	PSCOVSM2B.....	467	R27856.....	448	Z12L8SHR.....	206	Z15L2BFS.....	174
PN7229BGS.....	99	PN964829.....	106	PSCOVSM2S.....	467	R27857.....	448	Z12L8WAL.....	208	Z15L2E.....	181
PN7229PL.....	99	PN1203629.....	107	PSDPC22W.....	468	R27858.....	448	Z12L8WAR.....	208	Z15L2ES.....	173
PN7813DMF.....	76	PN1204229.....	107	PSDPC32W.....	468	R27859.....	448	Z12M2SHL.....	179	Z15L2FN.....	181
PN7813DML.....	76	PN1204829.....	107	PSMA1.....	458	R27860.....	448	Z12M2SHN.....	180	Z15L2FS.....	174
PN7813PT9-1.....	77	PN1443629.....	107	PSMA2.....	458	R27861.....	448	Z12M2SHR.....	180	Z15L2SHL.....	179
PN7813PT9-4.....	77	PN1444229.....	107	PSMS.....	458	RT6.....	318	Z12M2SHSL.....	173	Z15L2SHN.....	180
PN7813PT9-12.....	77	PN7813PT9-12.....	77	PT9MP3013-1.....	457	RT6A.....	317	Z12M2SHSN.....	174	Z15L2SHR.....	180
PN8413DML.....	76	PP42D0361.....	393	PT9MP3013-4.....	457	RT6R.....	318	Z12M2SHSR.....	173	Z15L2SHSL.....	173
PN242429.....	106	PP42D0362.....	393	PT9MP3013-12.....	457	RT6X.....	317	Z12M4SHL.....	183	Z15L2SHSN.....	174
PN242429C.....	107	PP42D0421.....	393	PT9MP3613-1.....	457	RT6Z.....	317	Z12M4SHN.....	184	Z15L2SHSR.....	173
PN246027R.....	64	PP42D0422.....	393	PT9MP3613-4.....	457	RT8.....	318	Z12M4SHR.....	183	Z15L4EN.....	184
PN246029R.....	64	PP42D0481.....	393	PT9MP3613-12.....	457	RT8A.....	317	Z12M5SHL.....	186	Z15L4SHL.....	183
PN246627R.....	64	PP42D0482.....	393	PT9MP4213-1.....	457	RT8R.....	318	Z12M5SHN.....	187	Z15L4SHN.....	184
PN246629R.....	64	PP42D0541.....	393	PT9MP4213-4.....	457	RT8W.....	318	Z12M5SHR.....	186	Z15L4SHR.....	183
PN247227R.....	64	PP42D0542.....	393	PT9MP4213-12.....	457	RT8WA.....	317	Z12M6SHL.....	189	Z15L5EL.....	187
PN247229R.....	64	PP42D0601.....	393	PT9MP4813-1.....	457	RT8WR.....	318	Z12M6SHN.....	190	Z15L5EN.....	188
PN247827R.....	64	PP42D0602.....	393	PT9MP4813-4.....	457	RT8WX.....	317	Z12M6SHR.....	189	Z15L5ER.....	188
PN247829R.....	64	PP42D0661.....	393	PT9MP4813-12.....	457	RT8WZ.....	317	Z12M6WAL.....	191	Z15L5SHL.....	186
PN248427R.....	64	PP42D0662.....	393	PT9MP5413-1.....	457	RT8X.....	317	Z12M6WAR.....	192	Z15L5SHN.....	187
PN248429R.....	64	PP42D0721.....	393	PT9MP5413-4.....	457	RT8Z.....	317	Z12M7SHL.....	197	Z15L5SHR.....	186
PN303029.....	106	PP42D0722.....	393	PT9MP5413-12.....	457	RT10.....	318	Z12M7SHN.....	198	Z15L6EL.....	190
PN303029C.....	107	PP42HW72.....	394	PT9MP6013-1.....	457	RT10A.....	317	Z12M7SHR.....	197	Z15L6EN.....	191
PN363629.....	106	PP42J18.....	394	PT9MP6013-4.....	457	RT10R.....	318	Z12M7WAL.....	199	Z15L6ER.....	191
PN363629C.....	107	PP42J24.....	394	PT9MP6013-12.....	457	RT10W.....	318	Z12M7WAR.....	200	Z15L6SHL.....	189
PN424229.....	106	PP42J30.....	394	PT9MP6613-1.....	457	RT10WA.....	317	Z12M8SHL.....	205	Z15L6SHN.....	190
PN424229C.....	107	PP42J36.....	394	PT9MP6613-4.....	457	RT10WR.....	318	Z12M8SHN.....	206	Z15L6SHR.....	189
PN482429.....	106	PP42J42.....	394	PT9MP6613-12.....	457	RT10WX.....	317	Z12M8SHR.....	206	Z15L6WAL.....	191
PN482429C.....	107	PP42J48.....	394	PT9MP7213-1.....	457	RT10WZ.....	317	Z12M8WAL.....	208	Z15L6WAR.....	192
PN483029.....	106	PP42J54.....	394	PT9MP7213-4.....	457	RT10X.....	317	Z12M8WAR.....	208	Z15L7EL.....	198
PN483029C.....	107	PP42J60.....	394	PT9MP7213-12.....	457	RT10Z.....	317	Z12S2SHL.....	179	Z15L7EN.....	199
PN484829.....	106	PP42J66.....	394	PT9MP7813-1.....	457	RT12W.....	318	Z12S2SHN.....	180	Z15L7ER.....	198
PN484829C.....	107	PP42J72.....	394	PT9MP7813-4.....	457	RT12WA.....	317	Z12S2SHR.....	180	Z15L7SHL.....	197
PN542429.....	106	PP42SO241.....	393	PT9MP7813-12.....	457	RT12WR.....	318	Z12S4SHL.....	183	Z15L7SHN.....	198
PN542429C.....	107	PP42SO242.....	393	PT9PP3013-1.....	456	RT12WX.....	317	Z12S4SHN.....	184	Z15L7SHR.....	197
PN543029.....	106	PP42SO301.....	393	PT9PP3013-4.....	456	RT12WZ.....	317	Z12S4SHR.....	183	Z15L7WAL.....	199
PN543029C.....	107	PP42SO302.....	393	PT9PP3013-12.....	456	S.....		Z12S5SHL.....	186	Z15L7WAR.....	200
PN602429.....	106	PP42SO361.....	393	PT9PP3613-1.....	456	SEAT-PN1920ST.....	99	Z12S5SHN.....	187	Z15L8EL.....	207
PN602429C.....	107	PP42SO362.....	393	PT9PP3613-4.....	456	T.....		Z12S5SHR.....	186	Z15L8EN.....	207
PN603029.....	106	PP42SO421.....	393	PT9PP3613-12.....	456	TB4018.....	58	Z12S6SHL.....	189	Z15L8ER.....	207
PN603029C.....	107	PP42SO422.....	393	PT9PP4213-1.....	456	TB4618.....	58	Z12S6SHN.....	190	Z15L8SHL.....	205
PN603629.....	106	PP42SO481.....	393	PT9PP4213-4.....	456	TB5818.....	57	Z12S6SHR.....	189	Z15L8SHN.....	206
PN603629C.....	107	PP42SO482.....	393	PT9PP4213-12.....	456	TB6418.....	57	Z12S7SHL.....	197	Z15L8SHR.....	206
PN604229.....	106	PP42SO541.....	393	PT9PP4813-1.....	456	TB6618.....	57	Z12S7SHN.....	198	Z15L8WAL.....	208
PN604829.....	106	PP42SO542.....	393	PT9PP4813-4.....	456	TB6918.....	57	Z12S7SHR.....	197	Z15L8WAR.....	208
PN662429.....	106	PP42SO601.....	393	PT9PP4813-12.....	456	TB7018.....	57	Z12S8SHL.....	205	Z15L43F.....	185
PN662429C.....	107	PP42SO602.....	393	PT9PP5413-1.....	456	TCR24.....	312	Z12S8SHN.....	206	Z15L54F.....	188
PN663029.....	106	PP42SO661.....	393	PT9PP5413-4.....	456	TCR30.....	312	Z12S8SHR.....	206	Z15M2BF.....	181
PN663029C.....	107	PP42SO662.....	393	PT9PP5413-12.....	456	TCR36.....	312	Z12S12TN.....	251	Z15M2BFS.....	174
PN663629.....	106	PP42SO721.....	393	PT9PP6013-1.....	456	TCR42.....	312	Z12S23TL.....	252	Z15M2E.....	181
PN663629C.....	107	PP42SO722.....	393	PT9PP6013-4.....	456	TCS24.....	313	Z12S23TN.....	253	Z15M2ES.....	173
PN664229.....	106	PP42TP72.....	394	PT9PP6013-12.....	456	TCS30.....	313	Z12S23TR.....	253	Z15M2FN.....	181
PN664829.....	106	PP42TP120.....	394	PT9PP6613-1.....	456	TCS36.....	313	Z12S24TL.....	255	Z15M2FS.....	174
PN722429.....	106	PPVST3WF.....	469	PT9PP6613-4.....	456	TCS42.....	313	Z12S24TN.....	255	Z15M2SHL.....	179
PN722429C.....	107	PRTMCD602B.....	470	PT9PP6613-12.....	456	Z.....		Z12S24TR.....	255	Z15M2SHN.....	180
PN723029.....	106	PRTMCD602T.....	470	PT9PP7213-1.....	456	Z12L2SHL.....	179	Z12S31TL.....	257	Z15M2SHR.....	180
PN723029C.....	107	PRTMCD602W.....	470	PT9PP7213-4.....	456	Z12L2SHN.....	180	Z12S31TN.....	258	Z15M2SHSL.....	173
PN723629.....	106	PRTMCD622B.....	470	PT9PP7213-12.....	456	Z12L2SHR.....	180	Z12S31TR.....	258	Z15M2SHSN.....	174
PN723629C.....	107	PRTMCD622T.....	470	PT9PP7813-1.....	456	Z12L2SHSL.....	173	Z12S36TCL.....	254	Z15M2SHSR.....	173
PN724229.....	106	PRTMCD622W.....	470	PT9PP7813-4.....	456	Z12L2SHSN.....	174	Z12S36TCR.....	254	Z15M4EN.....	184
PN724829.....	106	PRTMCD642B.....	470	PT9PP7813-12.....	456	Z12L2SHSR.....	173	Z12S36TL.....	253	Z15M4SHL.....	183
PN782429.....	106	PRTMCD642T.....	470	PTL01.....	471	Z12L4SHL.....	183	Z12S36TN.....	254	Z15M4SHN.....	184
PN783029.....	106	PRTMCD642W.....	470	PTL02.....	471	Z12L4SHN.....	184	Z12S36TR.....	253	Z15M4SHR.....	183

Z15M5EL.....	187	Z15S36TN.....	254	Z16M2SHSN.....	174	Z16S8EN.....	207	Z18M2SHN.....	180	Z20M4ESHR.....	262
Z15M5EN.....	188	Z15S36TR.....	253	Z16M2SHSR.....	173	Z16S8ER.....	207	Z18M2SHR.....	180	Z20M5ESHL.....	262
Z15M5ER.....	188	Z15S42TCL.....	256	Z16M4EN.....	184	Z16S8ESHL.....	263	Z18M2SHSL.....	173	Z20M5ESHR.....	262
Z15M5SHL.....	186	Z15S42TCR.....	257	Z16M4SHL.....	183	Z16S8ESHR.....	263	Z18M2SHSN.....	174	Z20M6ESHL.....	262
Z15M5SHN.....	187	Z15S42TL.....	256	Z16M4SHN.....	184	Z16S8SHL.....	205	Z18M2SHSR.....	173	Z20M6ESHR.....	262
Z15M5SHR.....	186	Z15S42TN.....	257	Z16M4SHR.....	183	Z16S8SHN.....	206	Z18M4SHL.....	183	Z20M7ESHL.....	263
Z15M6EL.....	190	Z15S42TR.....	256	Z16M5EL.....	187	Z16S8SHR.....	206	Z18M4SHN.....	184	Z20M7ESHR.....	263
Z15M6EN.....	191	Z15S43F.....	185	Z16M5EN.....	188	Z16S12DL.....	263	Z18M4SHR.....	183	Z20M8ESHL.....	263
Z15M6ER.....	191	Z15S43TCL.....	260	Z16M5ER.....	188	Z16S12DR.....	263	Z18M5SHL.....	186	Z20M8ESHR.....	263
Z15M6SHL.....	189	Z15S43TCR.....	261	Z16M5SHL.....	186	Z16S12PH.....	228	Z18M5SHN.....	187	Z20M12PH.....	228
Z15M6SHN.....	190	Z15S43TL.....	260	Z16M5SHN.....	187	Z16S12TN.....	251	Z18M5SHR.....	186	Z20M23PH.....	228
Z15M6SHR.....	189	Z15S43TN.....	261	Z16M5SHR.....	186	Z16S23DL.....	264	Z18M6SHL.....	189	Z20S12PH.....	228
Z15M6WAL.....	191	Z15S43TR.....	260	Z16M6EL.....	190	Z16S23DR.....	264	Z18M6SHN.....	190	Z20S23PH.....	228
Z15M6WAR.....	192	Z15S54F.....	188	Z16M6EN.....	191	Z16S23PH.....	228	Z18M6SHR.....	189	Z21L2SHL.....	179
Z15M7EL.....	198	Z15S55TCL.....	259	Z16M6ER.....	191	Z16S23TL.....	252	Z18M6WAL.....	191	Z21L2SHN.....	180
Z15M7EN.....	199	Z15S55TCR.....	259	Z16M6SHL.....	189	Z16S23TN.....	253	Z18M6WAR.....	192	Z21L2SHR.....	180
Z15M7ER.....	198	Z15S55TL.....	258	Z16M6SHN.....	190	Z16S23TR.....	253	Z18M7SHL.....	197	Z21L2SHSL.....	173
Z15M7SHL.....	197	Z15S55TN.....	259	Z16M6SHR.....	189	Z16S24TL.....	255	Z18M7SHN.....	198	Z21L2SHSN.....	174
Z15M7SHN.....	198	Z15S55TR.....	258	Z16M6WAL.....	191	Z16S24TN.....	255	Z18M7SHR.....	197	Z21L2SHSR.....	173
Z15M7SHR.....	197	Z16L2BF.....	181	Z16M6WAR.....	192	Z16S24TR.....	255	Z18M7WAL.....	199	Z21L4SHL.....	183
Z15M7WAL.....	199	Z16L2BFS.....	174	Z16M7EL.....	198	Z16S31TL.....	258	Z18M7WAR.....	200	Z21L4SHN.....	184
Z15M7WAR.....	200	Z16L2E.....	181	Z16M7EN.....	199	Z16S31TR.....	258	Z18M8SHL.....	205	Z21L4SHR.....	183
Z15M8EL.....	207	Z16L2ES.....	173	Z16M7ER.....	198	Z16S31TN.....	258	Z18M8SHN.....	206	Z21L5SHL.....	186
Z15M8EN.....	207	Z16L2FN.....	181	Z16M7SHL.....	197	Z16S36DL.....	264	Z18M8SHR.....	206	Z21L5SHN.....	187
Z15M8ER.....	207	Z16L2FS.....	174	Z16M7SHN.....	198	Z16S36DR.....	264	Z18M8WAL.....	208	Z21L5SHR.....	186
Z15M8SHL.....	205	Z16L2SHL.....	179	Z16M7SHR.....	197	Z16S36TL.....	254	Z18M8WAR.....	208	Z21L6DIL.....	192
Z15M8SHN.....	206	Z16L2SHN.....	180	Z16M7SHR.....	197	Z16S36TCR.....	254	Z18S2SHL.....	179	Z21L6DINL.....	193
Z15M8SHR.....	206	Z16L2SHR.....	180	Z16M7WAR.....	200	Z16S36TL.....	253	Z18S2SHN.....	180	Z21L6DINR.....	193
Z15M8WAL.....	208	Z16L2SHSL.....	173	Z16M8EL.....	207	Z16S36TN.....	254	Z18S2SHR.....	180	Z21L6DIR.....	192
Z15M8WAR.....	208	Z16L2SHSN.....	174	Z16M8EN.....	207	Z16S36TR.....	253	Z18S4SHL.....	183	Z21L6SHL.....	189
Z15M43F.....	185	Z16L2SHSR.....	173	Z16M8ER.....	207	Z16S42DL.....	264	Z18S4SHN.....	184	Z21L6SHN.....	190
Z15M54F.....	188	Z16L4EN.....	184	Z16M8SHL.....	205	Z16S42DR.....	265	Z18S4SHR.....	183	Z21L6SHR.....	189
Z15S2BF.....	181	Z16L4SHL.....	183	Z16M8SHN.....	206	Z16S42TCL.....	256	Z18S5SHL.....	186	Z21L6WAL.....	191
Z15S2E.....	181	Z16L4SHN.....	184	Z16M8SHR.....	206	Z16S42TCR.....	257	Z18S5SHN.....	187	Z21L6WAR.....	192
Z15S2FN.....	181	Z16L4SHR.....	183	Z16M8WAL.....	208	Z16S42TL.....	256	Z18S5SHR.....	186	Z21L7DIL.....	200
Z15S2SHL.....	179	Z16L5EL.....	187	Z16M8WAR.....	208	Z16S42TN.....	257	Z18S6SHL.....	189	Z21L7DINL.....	201
Z15S2SHN.....	180	Z16L5EN.....	188	Z16M12PH.....	228	Z16S42TR.....	256	Z18S6SHN.....	190	Z21L7DINR.....	201
Z15S2SHR.....	180	Z16L5ER.....	188	Z16M23PH.....	228	Z16S43F.....	185	Z18S6SHR.....	189	Z21L7DIR.....	200
Z15S4EN.....	184	Z16L5SHL.....	186	Z16M43F.....	185	Z16S43TCL.....	260	Z18S7SHL.....	197	Z21L7SHL.....	197
Z15S4SHL.....	183	Z16L5SHN.....	187	Z16M54F.....	188	Z16S43TCR.....	261	Z18S7SHN.....	198	Z21L7SHN.....	198
Z15S4SHN.....	184	Z16L5SHR.....	186	Z16S2BF.....	181	Z16S43TL.....	260	Z18S7SHR.....	197	Z21L7SHR.....	197
Z15S4SHR.....	183	Z16L6EL.....	190	Z16S2E.....	181	Z16S43TN.....	261	Z18S8SHL.....	205	Z21L7SHR.....	197
Z15S5EL.....	187	Z16L6EN.....	191	Z16S2ESH.....	261	Z16S43TR.....	260	Z18S8SHN.....	206	Z21L7WAL.....	199
Z15S5EN.....	188	Z16L6ER.....	191	Z16S2ESHR.....	261	Z16S43TR.....	260	Z18S8SHR.....	206	Z21L7WAR.....	200
Z15S5ER.....	188	Z16L6SHL.....	189	Z16S2FN.....	181	Z16S54F.....	188	Z18S8SHR.....	206	Z21L8DIL.....	208
Z15S5SHL.....	186	Z16L6SHN.....	190	Z16S2SHL.....	179	Z16S55DL.....	265	Z18S12TN.....	251	Z21L8DINL.....	209
Z15S5SHN.....	187	Z16L6SHR.....	189	Z16S2SHN.....	180	Z16S55DR.....	265	Z18S23TL.....	252	Z21L8DINR.....	209
Z15S5SHR.....	186	Z16L6WAL.....	191	Z16S2SHR.....	180	Z16S55TCL.....	259	Z18S23TN.....	253	Z21L8DIR.....	209
Z15S6EL.....	190	Z16L6WAR.....	192	Z16S2SHR.....	180	Z16S55TCR.....	259	Z18S23TR.....	253	Z21L8SHL.....	205
Z15S6EN.....	191	Z16L7EL.....	198	Z16S4EN.....	184	Z16S55TL.....	258	Z18S24TL.....	255	Z21L8SHN.....	206
Z15S6ER.....	191	Z16L7EN.....	199	Z16S4ESH.....	262	Z16S55TN.....	259	Z18S24TN.....	255	Z21L8SHR.....	206
Z15S6SHL.....	189	Z16L7ER.....	198	Z16S4ESHR.....	262	Z16S55TR.....	258	Z18S24TR.....	255	Z21L8WAL.....	208
Z15S6SHN.....	190	Z16L7SHL.....	197	Z16S4SHL.....	183	Z18L2SHL.....	179	Z18S31TL.....	257	Z21L8WAR.....	208
Z15S6SHR.....	189	Z16L7SHL.....	197	Z16S4SHN.....	184	Z18L2SHN.....	180	Z18S31TN.....	258	Z21M2SHL.....	179
Z15S7EL.....	198	Z16L7SHR.....	197	Z16S4SHR.....	183	Z18L2SHR.....	180	Z18S31TR.....	258	Z21M2SHN.....	180
Z15S7EN.....	199	Z16L7SHR.....	197	Z16S5EL.....	187	Z18L2SHSL.....	173	Z18S36TCL.....	254	Z21M2SHR.....	180
Z15S7ER.....	198	Z16L7WAL.....	199	Z16S5EN.....	188	Z18L2SHSN.....	174	Z18S36TCR.....	254	Z21M2SHSL.....	173
Z15S7SHL.....	197	Z16L7WAR.....	200	Z16S5ER.....	188	Z18L2SHSR.....	173	Z18S36TL.....	253	Z21M2SHSN.....	174
Z15S7SHN.....	198	Z16L8EL.....	207	Z16S5ESH.....	262	Z18L4SHL.....	183	Z18S36TN.....	254	Z21M2SHSR.....	173
Z15S7SHR.....	197	Z16L8EN.....	207	Z16S5ESHR.....	262	Z18L4SHN.....	184	Z18S36TR.....	253	Z21M4SHL.....	183
Z15S8EL.....	207	Z16L8ER.....	207	Z16S5SHL.....	186	Z18L4SHR.....	183	Z18S42TCL.....	256	Z21M4SHN.....	184
Z15S8EN.....	207	Z16L8SHL.....	205	Z16S5SHN.....	187	Z18L4SHR.....	183	Z18S42TCR.....	257	Z21M4SHR.....	183
Z15S8ER.....	207	Z16L8SHN.....	206	Z16S5SHR.....	186	Z18L5SHL.....	186	Z18S42TL.....	256	Z21M4SHR.....	183
Z15S8SHL.....	205	Z16L8SHN.....	206	Z16S6EL.....	190	Z18L5SHN.....	186	Z18S42TN.....	257	Z21M5SHL.....	186
Z15S8SHN.....	206	Z16L8WAR.....	208	Z16S6EN.....	191	Z18L6SHL.....	189	Z18S42TR.....	256	Z21M5SHN.....	187
Z15S8SHR.....	206	Z16L8WAR.....	208	Z16S6ER.....	191	Z18L6SHL.....	189	Z18S42TR.....	256	Z21M5SHR.....	186
Z15S12TN.....	251	Z16L12PH.....	228	Z16S6SHL.....	189	Z18L6SHN.....	190	Z18S43TCL.....	260	Z21M6DIL.....	192
Z15S23TL.....	252	Z16L23PH.....	228	Z16S6SHR.....	189	Z18L6SHR.....	189	Z18S43TCR.....	261	Z21M6DINL.....	193
Z15S23TR.....	253	Z16L43F.....	185	Z16S6SHL.....	189	Z18L6WAL.....	191	Z18S43TL.....	260	Z21M6DINR.....	193
Z15S23TN.....	253	Z16L54F.....	188	Z16S6SHL.....	189	Z18L6WAR.....	192	Z18S43TN.....	261	Z21M6DIR.....	192
Z15S24TL.....	255	Z16M2BF.....	181	Z16S6SHN.....	190	Z18L7SHL.....	197	Z18S43TR.....	260	Z21M6SHL.....	189
Z15S24TN.....	255	Z16M2BFS.....	174	Z16S6SHR.....	189	Z18L7SHN.....	198	Z18S55TCL.....	259	Z21M6SHN.....	190
Z15S24TR.....	255	Z16M2E.....	181	Z16S7EL.....	198	Z18L7SHR.....	197	Z18S55TCR.....	259	Z21M6SHR.....	189
Z15S31TL.....	257	Z16M2ES.....	173	Z16S7EN.....	199	Z18L7WAL.....	199	Z18S55TL.....	258	Z21M6WAL.....	191
Z15S31TN.....	258	Z16M2FN.....	181	Z16S7ER.....	198	Z18L7WAR.....	200	Z18S55TN.....	259	Z21M6WAR.....	192
Z15S31TR.....	258	Z16M2FS.....	174	Z16S7ESH.....	263	Z18L8SHL.....	205	Z18S55TR.....	258	Z21M7DIL.....	200
Z15S36TCL.....	254	Z16M2SHL.....	179	Z16S7ESHR.....	263	Z18L8SHN.....	206	Z20L12PH.....	228	Z21M7DINL.....	201
Z15S36TCR.....	254	Z16M2SHN.....	180	Z16S7SHL.....	197	Z18L8SHR.....	206	Z20L23PH.....	228	Z21M7DINR.....	201
Z15S36TL.....	253	Z16M2SHR.....	180	Z16S7SHN.....	198	Z18L8SHR.....	208	Z20M2ESHL.....	261	Z21M7DIR.....	200
		Z16M2SHSL.....	173	Z16S7SHR.....	197	Z18L8WAR.....	208	Z20M2ESHR.....	261	Z21M7SHL.....	197
				Z16S8EL.....	207	Z18M2SHL.....	179	Z20M4ESHL.....	262	Z21M7SHN.....	198

INDEX

Z21M7SHR	197	Z24L6EL	194	Z24M7ECL	202	Z30L5SH	186	Z30M2FN	181	Z30M8BFCL	212
Z21M7WAL	199	Z24L6ENL	195	Z24M7ECCR	202	Z30L5SHCN	187	Z30M2FS	174	Z30M8BFCR	212
Z21M7WAR	200	Z24L6ENR	195	Z24M7ECL	201	Z30L6BFCL	196	Z30M2HCSL	172	Z30M8BFL	211
Z21M8DIL	208	Z24L6ER	194	Z24M7ENL	202	Z30L6BFCCR	196	Z30M2HCSR	172	Z30M8BFNL	212
Z21M8DINL	209	Z24L6ESHL	262	Z24M7ENR	202	Z30L6BFL	195	Z30M2HE	178	Z30M8BFNR	212
Z21M8DINR	209	Z24L6ESHR	262	Z24M7ER	201	Z30L6BFNL	196	Z30M2HES	171	Z30M8BFR	211
Z21M8DIR	209	Z24L6GVAL	191	Z24M7EWAL	199	Z30L6BFNR	196	Z30M2HFN	178	Z30M8BDL	208
Z21M8SHL	205	Z24L6GWAR	192	Z24M7EWAR	200	Z30L6BFR	195	Z30M2HFS	171	Z30M8BDINL	209
Z21M8SHN	206	Z24L7BFCL	203	Z24M8BFCL	212	Z30L6BDIL	192	Z30M2HSH	178	Z30M8BDINR	209
Z21M8SHR	206	Z24L7BFCCR	203	Z24M8BFCCR	212	Z30L6DINL	193	Z30M2HSHN	178	Z30M8DIR	209
Z21M8WAL	208	Z24L7BFL	203	Z24M8BFL	211	Z30L6DINR	193	Z30M2HSHNS	171	Z30M8E	206
Z21M8WAR	208	Z24L7BFNL	204	Z24M8BFNL	212	Z30L6DIR	192	Z30M2HSHS	172	Z30M8ECL	210
Z21S2SHL	179	Z24L7BFNR	204	Z24M8BFNR	212	Z30L6E	190	Z30M2HXHL	179	Z30M8ECCR	210
Z21S2SHN	180	Z24L7BFR	203	Z24M8BFR	211	Z30L6ECL	194	Z30M2HXHR	179	Z30M8EL	210
Z21S2SHR	180	Z24L7DIL	200	Z24M8DIL	208	Z30L6ECCR	194	Z30M2HXNL	178	Z30M8EN	207
Z21S4SHL	183	Z24L7DINL	201	Z24M8DINL	209	Z30L6EL	194	Z30M2HXNR	178	Z30M8ENL	211
Z21S4SHN	184	Z24L7DINR	201	Z24M8DINR	209	Z30L6EN	191	Z30M2HXSL	171	Z30M8ENR	211
Z21S4SHR	183	Z24L7DIR	200	Z24M8DIR	209	Z30L6ENL	195	Z30M2HXSR	171	Z30M8ER	210
Z21S5SHL	186	Z24L7ECL	202	Z24M8ECL	210	Z30L6ENR	195	Z30M2SH	179	Z30M8SH	205
Z21S5SHN	187	Z24L7ECCR	202	Z24M8ECCR	210	Z30L6ER	194	Z30M2SHN	180	Z30M8SHN	206
Z21S5SHR	186	Z24L7EL	201	Z24M8EL	210	Z30L6ESH	189	Z30M2SHS	173	Z30M8WA	208
Z21S6SHL	189	Z24L7ENL	202	Z24M8ENL	211	Z30L6SHN	190	Z30M2SHSN	174	Z30M21E	177
Z21S6SHN	190	Z24L7ENR	202	Z24M8ENR	211	Z30L6WA	191	Z30M2XL	182	Z30M21ES	169
Z21S6SHR	189	Z24L7ER	201	Z24M8ER	210	Z30L7BFCL	203	Z30M2XNL	182	Z30M21SH	177
Z21S7SHL	197	Z24L7ESHL	263	Z24M8WAL	208	Z30L7BFCR	203	Z30M2XNR	182	Z30M21SHN	177
Z21S7SHN	198	Z24L7ESHR	263	Z24M8WAR	208	Z30L7BFL	203	Z30M2XNSL	175	Z30M21SHS	169
Z21S7SHR	197	Z24L7WAL	199	Z24M12PH	228	Z30L7BFNL	204	Z30M2XNSR	175	Z30M21SNS	169
Z21S8SHL	205	Z24L7WAR	200	Z24M23PH	228	Z30L7BFNR	204	Z30M2XR	182	Z30M21XHL	177
Z21S8SHN	206	Z24L8BFCL	212	Z24S12PH	228	Z30L7BFR	203	Z30M2XSL	175	Z30M21XHR	177
Z21S8SHR	206	Z24L8BFCR	212	Z24S20OS	216	Z30L7DIL	200	Z30M2XSR	175	Z30M21XSL	170
Z21S12TN	251	Z24L8BFL	211	Z24S20OSD	218	Z30L7DINL	201	Z30M4EN	184	Z30M21XSR	170
Z21S23TL	252	Z24L8BFNL	212	Z24S20OSL	216	Z30L7DINR	201	Z30M4SH	183	Z30M43F	185
Z21S23TN	253	Z24L8BFNR	212	Z24S20OSN	220	Z30L7DIR	200	Z30M4SHN	184	Z30M54F	188
Z21S23TR	253	Z24L8BFR	211	Z24S20OSR	216	Z30L7E	198	Z30M5E	187	Z30S2E	181
Z21S24TL	255	Z24L8DIL	208	Z24S23PH	228	Z30L7ECL	202	Z30M5EN	188	Z30S2FFN	181
Z21S24TN	255	Z24L8DINL	209	Z24S33OP	213	Z30L7ECCR	202	Z30M5SH	186	Z30S2SH	179
Z21S24TR	255	Z24L8DINR	209	Z24S33OPN	219	Z30L7EL	201	Z30M5SHN	187	Z30S2SHN	180
Z21S31TL	257	Z24L8DIR	209	Z24S33OS	213	Z30L7EN	199	Z30M6BFCL	196	Z30S2XL	182
Z21S31TN	258	Z24L8ECL	210	Z24S33OSD	215	Z30L7ENL	202	Z30M6BFCR	196	Z30S2XNL	182
Z21S31TR	258	Z24L8ECCR	210	Z24S33OSL	214	Z30L7ENR	202	Z30M6BFL	195	Z30S2XNR	182
Z21S36TCL	254	Z24L8EL	210	Z24S33OSN	219	Z30L7ER	201	Z30M6BFNL	196	Z30S2XR	182
Z21S36TCR	254	Z24L8ENL	211	Z24S33OSR	214	Z30L7SH	197	Z30M6BFNR	196	Z30S4EN	184
Z21S36TL	253	Z24L8ENR	211	Z30LZE	181	Z30L7SHN	198	Z30M6BFR	195	Z30S4SH	183
Z21S36TN	254	Z24L8ER	210	Z30LZES	173	Z30L7WA	199	Z30M6DIL	192	Z30S4SHN	184
Z21S36TR	253	Z24L8ESHL	263	Z30LZFN	181	Z30L8BFCL	212	Z30M6DINL	193	Z30S5E	187
Z21S42TCL	256	Z24L8ESHR	263	Z30LZFS	174	Z30L8BFCR	212	Z30M6DINR	193	Z30S5EN	188
Z21S42TCR	257	Z24L8WAL	208	Z30LZHCSL	172	Z30L8BFL	211	Z30M6DIR	192	Z30S5SH	186
Z21S42TL	256	Z24L8WAR	208	Z30LZHCSR	172	Z30L8BFNL	212	Z30M6E	190	Z30S5SHN	187
Z21S42TN	257	Z24L12PH	228	Z30LZHE	178	Z30L8BFR	212	Z30M6ECL	194	Z30S6E	190
Z21S42TR	256	Z24L23PH	228	Z30LZHES	171	Z30L8BFR	211	Z30M6ECCR	194	Z30S6EN	191
Z21S43TCL	260	Z24M2HSHNS	171	Z30LZHFN	178	Z30L8DIL	208	Z30M6EL	194	Z30S6SH	189
Z21S43TCR	261	Z24M6BFCL	196	Z30LZHFS	171	Z30L8DINL	209	Z30M6EN	191	Z30S6SHN	190
Z21S43TL	260	Z24M6BFCR	196	Z30LZHSH	178	Z30L8DINR	209	Z30M6ENL	195	Z30S7E	198
Z21S43TN	261	Z24M6BFL	195	Z30LZHSHN	178	Z30L8DIR	209	Z30M6ENR	195	Z30S7EN	199
Z21S43TR	260	Z24M6BFNL	196	Z30LZHSHNS	171	Z30L8E	206	Z30M6ER	194	Z30S7SH	197
Z21S55TCL	259	Z24M6BFNR	196	Z30LZHSHS	172	Z30L8ECL	210	Z30M6ESH	189	Z30S7SHN	198
Z21S55TCR	259	Z24M6BFR	195	Z30LZHSHS	172	Z30L8ECCR	210	Z30M6SH	190	Z30S8E	206
Z21S55TL	258	Z24M6DIL	192	Z30LZHXL	179	Z30L8EL	210	Z30M6WA	191	Z30S8EN	207
Z21S55TN	259	Z24M6DINL	193	Z30LZHXHR	179	Z30L8EN	207	Z30M7BFCL	203	Z30S8SH	205
Z21S55TR	258	Z24M6DINR	193	Z30LZHXL	178	Z30L8ENL	211	Z30M7BFCR	203	Z30S8SHN	206
Z24L2ESHL	261	Z24M6DIR	192	Z30LZHXR	171	Z30L8ENR	211	Z30M7BFL	203	Z30S12TN	251
Z24L2ESHR	261	Z24M6ECL	194	Z30LZHXS	171	Z30L8ER	210	Z30M7BFNL	204	Z30S16OS	218
Z24L2HSHNS	171	Z24M6ECCR	194	Z30LZHXS	179	Z30L8ESH	205	Z30M7BFR	204	Z30S16OSN	220
Z24L4ESHL	262	Z24M6EL	194	Z30LZSH	180	Z30L8SHN	206	Z30M7BFR	203	Z30S20OS	216
Z24L4ESHR	262	Z24M6ENL	195	Z30LZSHN	180	Z30L8SHS	208	Z30M7DIL	200	Z30S20OSD	218
Z24L5ESHL	262	Z24M6ENR	195	Z30LZSHS	173	Z30L8WA	208	Z30M7DINL	201	Z30S20OSL	216
Z24L5ESHR	262	Z24M6ENR	195	Z30LZSHSN	174	Z30L21E	177	Z30M7DINR	201	Z30S20OSN	220
Z24L6BFCL	196	Z24M6ER	194	Z30LZSL	182	Z30L21ES	169	Z30M7DIR	200	Z30S20OSR	216
Z24L6BFCR	196	Z24M6GVAL	191	Z30LZXNL	182	Z30L21SH	177	Z30M7E	198	Z30S23HN	221
Z24L6BFL	195	Z24M6WAR	192	Z30L2XNL	182	Z30L21SHN	177	Z30M7ECL	202	Z30S23T	252
Z24L6BFNL	196	Z24M7BFCL	203	Z30L2XNR	182	Z30L21SHS	169	Z30M7ECCR	202	Z30S23TN	253
Z24L6BFNR	196	Z24M7BFCR	203	Z30L2XNSL	175	Z30L21SNS	169	Z30M7EL	201	Z30S24T	255
Z24L6BFR	195	Z24M7BFL	203	Z30L2XNSR	175	Z30L21XHL	177	Z30M7EN	199	Z30S24TN	255
Z24L6DIL	192	Z24M7BFNL	204	Z30L2XSL	175	Z30L21XHR	177	Z30M7ENL	202	Z30S31T	257
Z24L6DINL	193	Z24M7BFR	203	Z30L2XSR	175	Z30L21XSL	170	Z30M7ENR	202	Z30S31TN	258
Z24L6DINR	193	Z24M7DIL	200	Z30L2XSR	175	Z30L21XSL	170	Z30M7ER	201	Z30S33OP	213
Z24L6DIR	192	Z24M7DINL	201	Z30L4EN	184	Z30L43F	185	Z30M7SH	197	Z30S33OPN	219
Z24L6ECL	194	Z24M7DINR	201	Z30L4EN	184	Z30L54F	188	Z30M7SHN	198	Z30S33OS	213
Z24L6ECCR	194	Z24M7DIR	200	Z30L4EN	187	Z30M2E	181	Z30M7WA	199	Z30S33OSD	215
				Z30L5EN	188	Z30M2ES	173				

Z30S330SL	214	Z36L6DIR	192	Z36M2HSHS	172	Z36M8DIR	209	Z36S41T	251	Z54S360HO	223
Z30S330SN	219	Z36L6E	190	Z36M2HXHL	179	Z36M8DIR	209	Z36S42H	226	Z54S42HOH	224
Z30S330SR	214	Z36L6ECL	194	Z36M2HXHR	179	Z36M8E	206	Z36S42HN	222	Z54S42HSD	225
Z30S36H	224	Z36L6ECCR	194	Z36M2HXNL	178	Z36M8ECL	210	Z36S42T	256	Z54S42HSL	225
Z30S36HN	221	Z36L6EL	194	Z36M2HXNR	178	Z36M8ECCR	210	Z36S42TC	256	Z54S42HSR	225
Z30S36T	253	Z36L6EN	191	Z36M2HXSL	171	Z36M8ECL	210	Z36S42TN	257	Z54S420HN	222
Z30S36TC	254	Z36L6ENL	195	Z36M2HXSR	171	Z36M8E	207	Z36S43F	185	Z54S420HO	225
Z30S36TN	254	Z36L6ENR	195	Z36M2SE	181	Z36M8ENL	211	Z36S43T	260	Z54S55HOH	226
Z30S41T	251	Z36L6ER	194	Z36M2SH	179	Z36M8ENR	211	Z36S43TC	260	Z54S55HSD	227
Z30S42H	226	Z36L6ESH	189	Z36M2SHN	180	Z36M8ER	210	Z36S43TN	261	Z54S55HSL	226
Z30S42HN	222	Z36L6SHN	190	Z36M2SHS	173	Z36M8ESH	205	Z36S48T	251	Z54S55HSR	226
Z30S42T	256	Z36L6WA	191	Z36M2SHSN	174	Z36M8SHN	206	Z36S49T	252	Z54S550HN	223
Z30S42TC	256	Z36L7BFCL	203	Z36M2XSL	182	Z36M8WA	208	Z36S54F	188	Z54S550HO	226
Z30S42TN	257	Z36L7BFCR	203	Z36M2XNL	182	Z36M21E	177	Z36S54T	252	Z60BEC	278
Z30S43F	185	Z36L7BFL	203	Z36M2XNR	182	Z36M21ES	169	Z36S55H	227	Z60LMP	167
Z30S43T	260	Z36L7BFL	204	Z36M2XNSL	175	Z36M21SH	177	Z36S55HN	222	Z60S160S	218
Z30S43TC	260	Z36L7BFNR	204	Z36M2XNSR	175	Z36M21SHN	177	Z36S55T	258	Z60S160SN	220
Z30S43TN	261	Z36L7BFR	203	Z36M2XR	182	Z36M21SHS	169	Z36S55TC	259	Z60S200N	220
Z30S48T	251	Z36L7DIL	200	Z36M2XSL	175	Z36M21SNS	169	Z36S55TN	259	Z60S200S	216
Z30S49T	252	Z36L7DINL	201	Z36M2XSR	175	Z36M21XHL	177	Z36S61T	252	Z60S200SD	218
Z30S54F	188	Z36L7DIR	201	Z36M4EN	184	Z36M21XHR	177	Z42S160S	218	Z60S200SL	217
Z30S54T	252	Z36L7DIR	200	Z36M4S3F	185	Z36M21XSL	170	Z42S160SN	220	Z60S200SN	220
Z30S55H	227	Z36L7E	198	Z36M4SH	183	Z36M21XSR	170	Z42S200S	216	Z60S200SO	217
Z30S55HN	222	Z36L7ECL	202	Z36M4SHN	184	Z36M43F	185	Z42S200SD	218	Z60S200SR	217
Z30S55T	258	Z36L7ECCR	202	Z36M5E	187	Z36M54F	188	Z42S200SL	216	Z60S20SOS	217
Z30S55TC	259	Z36L7EL	201	Z36M5EN	188	Z36S2E	181	Z42S200SN	220	Z60S23HN	221
Z30S55TN	259	Z36L7EN	199	Z36M5S4F	188	Z36S2FN	181	Z42S200SR	216	Z60S330N	219
Z30S61T	252	Z36L7ENL	202	Z36M5SH	186	Z36S2SH	179	Z42S23HN	221	Z60S330S	213
Z36L2E	181	Z36L7ENR	202	Z36M5SHN	187	Z36S2SHN	180	Z42S330P	213	Z60S330SD	215
Z36L2ES	173	Z36L7ER	201	Z36M6BFC	196	Z36S2XHL	182	Z42S330PN	219	Z60S330SL	215
Z36L2FN	181	Z36L7SH	197	Z36M6BFCR	196	Z36S2XNL	182	Z42S330S	213	Z60S330SN	219
Z36L2FS	174	Z36L7SHN	198	Z36M6BFL	195	Z36S2XNR	182	Z42S330SD	215	Z60S330SO	214
Z36L2HCSL	172	Z36L7WA	199	Z36M6BFNL	196	Z36S2XR	182	Z42S330SL	214	Z60S330SR	215
Z36L2HCSR	172	Z36L8BFCL	212	Z36M6BFNR	196	Z36S4EN	184	Z42S330SN	219	Z60S330SO	213
Z36L2HE	178	Z36L8BFCR	212	Z36M6BFR	195	Z36S4SH	183	Z42S330SR	214	Z60S36H	224
Z36L2HES	171	Z36L8BFL	211	Z36M6DIL	192	Z36S4SHN	184	Z42S36H	224	Z60S36HN	221
Z36L2HFN	178	Z36L8BFNL	212	Z36M6DINL	193	Z36S5E	187	Z42S36HN	221	Z60S36HOH	223
Z36L2HFS	171	Z36L8BFNR	212	Z36M6DINR	193	Z36S5EN	188	Z42S42H	226	Z60S36HSD	224
Z36L2HSH	178	Z36L8BFR	211	Z36M6DIR	192	Z36S5SH	186	Z42S42HN	222	Z60S36HSL	223
Z36L2HSHN	178	Z36L8DIL	208	Z36M6E	190	Z36S5SHN	187	Z42S55H	227	Z60S36HSR	224
Z36L2HSHNS	171	Z36L8DINL	209	Z36M6ECL	194	Z36S6E	190	Z42S55HN	222	Z60S360HN	221
Z36L2HSHS	172	Z36L8DIR	209	Z36M6ECCR	194	Z36S6EN	191	Z48BEC	278	Z60S360HO	223
Z36L2HXHL	179	Z36L8DIR	209	Z36M6EL	194	Z36S6SH	189	Z48LMP	167	Z60S42H	225
Z36L2HXHR	179	Z36L8HR	206	Z36M6EN	191	Z36S6SHN	190	Z48S160S	218	Z60S42HN	222
Z36L2HXNL	178	Z36L8ECL	210	Z36M6ENL	195	Z36S7E	198	Z48S160SN	220	Z60S42HOH	224
Z36L2HXNR	178	Z36L8ECCR	210	Z36M6ENR	195	Z36S7EN	199	Z48S200SD	218	Z60S42HSD	225
Z36L2HXSL	171	Z36L8EL	210	Z36M6ER	194	Z36S7SH	197	Z48S200SL	216	Z60S42HSL	225
Z36L2HXSR	171	Z36L8EN	207	Z36M6ESH	189	Z36S7SHN	198	Z48S200SR	216	Z60S42HSR	225
Z36L2SE	181	Z36L8ENL	211	Z36M6SHN	190	Z36S8E	206	Z48S23HN	221	Z60S420HN	222
Z36L2SH	179	Z36L8ENR	211	Z36M6WA	191	Z36S8EN	207	Z48S330SD	215	Z60S420HO	225
Z36L2SHN	180	Z36L8ER	210	Z36M7BFC	203	Z36S8SH	205	Z48S330SL	214	Z60S55H	227
Z36L2SHS	173	Z36L8SH	205	Z36M7BFCR	203	Z36S8SHN	206	Z48S330SR	214	Z60S55HN	222
Z36L2SHSN	174	Z36L8SHN	206	Z36M7BFL	203	Z36S12TN	251	Z48S36H	224	Z60S55HOH	226
Z36L2XL	182	Z36L8WA	208	Z36M7BFNL	204	Z36S160S	218	Z48S36HN	221	Z60S55HSD	227
Z36L2XNL	182	Z36L21E	177	Z36M7BFNR	204	Z36S160SN	220	Z48S42H	226	Z60S55HSL	226
Z36L2XNR	182	Z36L21ES	169	Z36M7BFR	203	Z36S200S	216	Z48S42HN	222	Z60S55HSR	226
Z36L2XNSL	175	Z36L21SH	177	Z36M7DIL	200	Z36S200SD	218	Z48S55H	227	Z60S550HN	223
Z36L2XNSR	175	Z36L21SHN	177	Z36M7DINL	201	Z36S200SL	216	Z48S55HN	222	Z60S550HO	226
Z36L2XR	182	Z36L21SHS	169	Z36M7DIR	201	Z36S200SN	220	Z54S200N	220	Z60LMP	167
Z36L2XSL	175	Z36L21SNS	169	Z36M7DIR	200	Z36S200SR	216	Z54S200S	216	Z66S200N	220
Z36L2XSR	175	Z36L21XHL	177	Z36M7E	198	Z36S23HN	221	Z54S200SD	218	Z66S200S	216
Z36L4EN	184	Z36L21XHR	177	Z36M7ECL	202	Z36S23T	252	Z54S200SL	217	Z66S200SD	218
Z36L4S3F	185	Z36L21XSL	170	Z36M7ECCR	202	Z36S23TN	253	Z54S200SN	220	Z66S200SL	217
Z36L4SH	183	Z36L21XSR	170	Z36M7EL	201	Z36S24T	255	Z54S200SO	217	Z66S200SN	220
Z36L4SHN	184	Z36L43F	185	Z36M7EN	199	Z36S24TN	255	Z54S200SR	217	Z66S200SO	217
Z36L5E	187	Z36L54F	188	Z36M7ENL	202	Z36S31T	257	Z54S20SOS	217	Z66S200SR	217
Z36L5EN	188	Z36M2E	181	Z36M7ENR	202	Z36S31TN	258	Z54S330N	219	Z66S200SO	217
Z36L5S4F	188	Z36M2ES	173	Z36M7ER	201	Z36S330P	213	Z54S330S	213	Z66S23HN	221
Z36L5SH	186	Z36M2FN	181	Z36M7SH	197	Z36S330PN	219	Z54S330SD	215	Z66S330N	219
Z36L5SHN	187	Z36M2FS	174	Z36M7SHN	198	Z36S330S	213	Z54S330SL	215	Z66S330S	213
Z36L6BFCL	196	Z36M2HCSL	172	Z36M7WA	199	Z36S330SD	215	Z54S330SN	219	Z66S330SD	215
Z36L6BFGR	196	Z36M2HCSR	172	Z36M8BFC	212	Z36S330SL	214	Z54S330SO	214	Z66S330SL	215
Z36L6BFL	195	Z36M2HE	178	Z36M8BFCL	212	Z36S330SN	219	Z54S330SR	215	Z66S330SN	219
Z36L6BFNL	196	Z36M2HES	171	Z36M8BFL	211	Z36S330SR	214	Z54S330SOS	213	Z66S330SO	214
Z36L6BFNR	196	Z36M2HFN	178	Z36M8BFNL	212	Z36S36H	224	Z54S36HOH	223	Z66S330SR	215
Z36L6BFR	195	Z36M2HFS	171	Z36M8BFNR	212	Z36S36HN	221	Z54S36HSD	224	Z66S330SO	213
Z36L6DIL	192	Z36M2HSH	178	Z36M8BFR	211	Z36S36T	253	Z54S36HSL	223	Z66S36H	224
Z36L6DINL	193	Z36M2HSHN	178	Z36M8DIL	208	Z36S36TC	254	Z54S36HSR	224	Z66S36HN	221
Z36L6DIR	193	Z36M2HSHNS	171	Z36M8DINL	209	Z36S36TN	254	Z54S360HN	221	Z66S36HOH	223

INDEX

Z66S36HSD	224	Z1242BRRL	287	Z2048FR	136	Z2066FFL	152	Z2090TB	176	Z2448LK	159
Z66S36HSL	223	Z1242BRRR	288	Z2048HRRR	283	Z2066FFR	154	Z2096HTB	172	Z2448LN	160
Z66S36HSR	224	Z1248BRRL	287	Z2048HRRR	284	Z2066FNL	152	Z2096TB	176	Z2448LRRL	284
Z66S36OHN	221	Z1248BRRR	288	Z2048HTB	172	Z2066FNR	155	Z2142TRBL	142	Z2448LRRR	284
Z66S36OHO	223	Z1254BRRL	287	Z2048L4	136	Z2066HTB	172	Z2142TRBR	142	Z2448MRL	167
Z66S42H	225	Z1254BRRR	288	Z2048LRRL	284	Z2066HNL	153	Z2148TRBL	142	Z2448MRR	167
Z66S42HN	222	Z1260BRRL	287	Z2048LRRR	285	Z2066NFR	156	Z2148TRBR	142	Z2448N	158
Z66S42HOH	224	Z1260BRRR	288	Z2048NHR	137	Z2066NNL	154	Z2430HTB	172	Z2448NHR	137
Z66S42HSD	225	Z1272BRRL	287	Z2048NRL	139	Z2066NNR	156	Z2430L	128, 157	Z2448NRL	139
Z66S42HSL	225	Z1272BRRR	288	Z2048NRR	139	Z2066S2L	145	Z2430LK	159	Z2448NRR	139
Z66S42HSR	225	Z12425SKL	266	Z2048NR4	136	Z2066S4L	146	Z2430LN	160	Z2448P4L	137
Z66S42OHN	222	Z12425SKR	266	Z2048SRL	139	Z2066S4R	146	Z2430N	158	Z2448P4R	137
Z66S42OHO	225	Z1636RL	136	Z2048SRR	139	Z2066TB	176	Z2430R	128, 158	Z2448R	128, 158
Z66S55H	227	Z1636RR	137	Z2048TB	176	Z2072BBOL	129	Z2430RK	159	Z2448R4	136
Z66S55HN	222	Z1642B	140	Z2048TBRL	286	Z2072BBOR	129	Z2430RN	160	Z2448RFIL	166
Z66S55HOH	226	Z1642RL	136	Z2048TBRR	286	Z2072BLFL	129	Z2430T	157	Z2448RFIR	167
Z66S55HSD	227	Z1642RR	137	Z2048TSRL	285	Z2072BLFR	129	Z2430TB	176	Z2448RI	166
Z66S55HSL	226	Z1642TRBL	142	Z2048TSRR	285	Z2072C	145	Z2436FB	140	Z2448RK	159
Z66S55HSR	226	Z1642TRBR	142	Z2054HRRR	283	Z2072CCK	145	Z2436HRRL	283	Z2448RN	160
Z66S55OHN	223	Z1648B	140	Z2054HRRR	284	Z2072CS2L	148	Z2436HRRR	284	Z2448SRL	139
Z66S55OHO	226	Z1648RL	136	Z2054HTB	172	Z2072CS2R	145, 148	Z2436HTB	172	Z2448SRR	139
Z71S23HN	221	Z1648RR	137	Z2054LRRL	284	Z2072CS4L	148	Z2436L	128, 157	Z2448T	157
Z71S36H	224	Z1648TRBL	142	Z2054LRRR	285	Z2072CS4R	148	Z2436LK	159	Z2448TB	176
Z71S36HN	221	Z1648TRBR	142	Z2054PRRL	287	Z2072CSL	146	Z2436LN	160	Z2448TBRL	286
Z71S42H	225	Z1654RL	136	Z2054PRRR	287	Z2072CSR	146	Z2436LRRL	284	Z2448TBRR	286
Z71S42HN	222	Z1654RR	137	Z2054TB	176	Z2072D4	145	Z2436LRRR	284	Z2448TSRL	285
Z71S55H	227	Z1660ECFL	153	Z2054TBRL	286	Z2072ECFL	153	Z2436N	158	Z2448TSRR	285
Z71S55HN	222	Z1660ECFR	155	Z2054TBRR	286	Z2072ECFR	155	Z2436R	128, 158	Z2454HRRR	283
Z72LMP	167	Z1660RL	136	Z2054TSRL	285	Z2072ECNL	154	Z2436RK	159	Z2454HRRR	284
Z72S200N	220	Z1660RR	137	Z2054TSRR	285	Z2072ECNR	156	Z2436RN	160	Z2454HTB	172
Z72S200S	216	Z1666ECFL	153	Z2060BBOL	129	Z2072FFL	152	Z2436T	157	Z2454LRRL	284
Z72S200SD	218	Z1666ECFR	155	Z2060BBOR	129	Z2072FFR	154	Z2436TB	176	Z2454LRRR	284
Z72S200SL	217	Z1666RL	136	Z2060BLFL	129	Z2072FNL	152	Z2436TBRL	286	Z2454PRRL	286
Z72S200SN	220	Z1666RR	137	Z2060BLFR	129	Z2072FNR	155	Z2436TBRR	286	Z2454PRRR	287
Z72S200SO	217	Z1672ECFL	153	Z2060CK	145	Z2072HBR	144	Z2436TSRL	285	Z2454TB	176
Z72S200SR	217	Z1672ECFR	155	Z2060CSL	146	Z2072HBRF	144	Z2436TSRR	285	Z2454TBRL	286
Z72S200SOS	217	Z1672RL	136	Z2060CSR	146	Z2072HFSL	144	Z2442EL	136	Z2454TBRR	286
Z72S23HN	221	Z1672RR	137	Z2060D4	145	Z2072HFSR	144	Z2442ER	137	Z2454TSRL	285
Z72S330N	219	Z1684ECFL	153	Z2060ECL	153	Z2072HRRL	283	Z2442FB	140	Z2454TSRR	285
Z72S330S	213	Z1684ECFR	155	Z2060ECL	155	Z2072HRRR	284	Z2442FL	136	Z2460BBOL	129
Z72S330SD	215	Z2030HTB	172	Z2060ECNL	154	Z2072HTB	172	Z2442FR	136	Z2460BBOR	129
Z72S330SL	215	Z2030TB	176	Z2060ECNR	156	Z2072L2F	146	Z2442HRRL	283	Z2460BLFL	129
Z72S330SN	219	Z2036FB	140	Z2060HBFL	144	Z2072LKL	147	Z2442HRRR	284	Z2460BLFR	129
Z72S330SO	214	Z2036HRRL	283	Z2060HBFR	144	Z2072LKR	147	Z2442HTB	172	Z2460ECFL	153
Z72S330SR	215	Z2036HRRR	284	Z2060HFSL	144	Z2072LMOL	143	Z2442L	128, 157	Z2460ECFR	155
Z72S330SOS	213	Z2036HTB	172	Z2060HFSR	144	Z2072LMOR	143	Z2442L4	136	Z2460ECL	154
Z72S36H	224	Z2036LRRL	284	Z2060HRRL	283	Z2072LQF	143	Z2442LK	159	Z2460ECNR	156
Z72S36HN	221	Z2036LRRR	285	Z2060HRRR	284	Z2072LOFR	143	Z2442LN	160	Z2460FI	164
Z72S36HOH	223	Z2036TB	176	Z2060HTB	172	Z2072LRRL	284	Z2442LRRL	284	Z2460HBFL	144
Z72S36HSD	224	Z2036TBRL	286	Z2060LMOL	143	Z2072LRRR	285	Z2442LRRR	284	Z2460HBFR	144
Z72S36HSL	223	Z2036TBRR	286	Z2060LMOR	143	Z2072LS	147	Z2442N	158	Z2460HFSL	144
Z72S36HSR	224	Z2036TSRL	285	Z2060LOFL	143	Z2072LSFL	143	Z2442NHR	137	Z2460HFSR	144
Z72S36OHN	221	Z2036TSRR	285	Z2060LOFR	143	Z2072LSFR	143	Z2442NRL	139	Z2460HRRL	283
Z72S36OHO	223	Z2042EL	136	Z2060LRRL	284	Z2072NFL	153	Z2442NRR	139	Z2460HRRR	284
Z72S42H	225	Z2042ER	137	Z2060LRRR	285	Z2072NFR	156	Z2442R	128, 158	Z2460HTB	172
Z72S42HN	222	Z2042FB	140	Z2060LSFL	143	Z2072NNL	154	Z2442R4	136	Z2460I	164
Z72S42HOH	224	Z2042FL	136	Z2060LSFR	143	Z2072NNR	156	Z2442RK	159	Z2460L	128, 157
Z72S42HSD	225	Z2042FR	136	Z2060PRRL	287	Z2072PRRL	287	Z2442RN	160	Z2460LK	159
Z72S42HSL	225	Z2042HRRL	283	Z2060PRRR	287	Z2072PRRR	287	Z2442SRL	139	Z2460LMOL	143
Z72S42HSR	225	Z2042HRRR	284	Z2060S2L	145	Z2072S2L	145	Z2442SRR	139	Z2460LMOR	143
Z72S42OHN	222	Z2042HTB	172	Z2060S4L	146	Z2072S4L	146	Z2442T	157	Z2460LN	160
Z72S42OHO	225	Z2042L4	136	Z2060S4R	146	Z2072S4R	146	Z2442TB	176	Z2460LOFL	143
Z72S55H	227	Z2042LRRL	284	Z2060TB	176	Z2072SCSC	146	Z2442TBRL	286	Z2460LOFR	143
Z72S55HN	222	Z2042LRRR	285	Z2060TBRL	286	Z2072SKL	147	Z2442TBRR	286	Z2460LRRL	284
Z72S55HOH	226	Z2042NHR	137	Z2060TBRR	286	Z2072SKR	147	Z2442TSRL	285	Z2460LRRR	284
Z72S55HSD	227	Z2042NRL	139	Z2060TSRL	285	Z2072TB	176	Z2442TSR	285	Z2460LSFL	143
Z72S55HSL	226	Z2042NRR	139	Z2060TSRR	285	Z2072TBRL	286	Z2442LRC	279	Z2460LSFR	143
Z72S55HSR	226	Z2042R4	136	Z2066CK	145	Z2072TBRR	286	Z2448EL	136	Z2460MRL	167
Z72S55OHN	223	Z2042SRL	139	Z2066CS2L	148	Z2072TSRL	285	Z2448ER	137	Z2460MRR	167
Z72S55OHO	226	Z2042SRR	139	Z2066CS2R	145, 148	Z2072TSRR	285	Z2448FB	140	Z2460N	158
Z84S23HN	221	Z2042TB	176	Z2066CS4L	148	Z2078HTB	172	Z2448FI	164	Z2460PRRL	286
Z84S36H	224	Z2042TBRL	286	Z2066CS4R	148	Z2078TB	176	Z2448FL	136	Z2460PRRR	287
Z84S36HN	221	Z2042TBRR	286	Z2066CSL	146	Z2084ECFL	153	Z2448FR	136	Z2460R	128, 158
Z84S42H	225	Z2042TSRL	285	Z2066CSR	146	Z2084ECFR	155	Z2448HRRL	283	Z2460RDB	283
Z84S42HN	222	Z2042TSRR	285	Z2066D4	145	Z2084ECNL	154	Z2448HRRR	284	Z2460RDS	283
Z84S55H	227	Z2048EL	136	Z2066ECFL	153	Z2084ECNR	156	Z2448HTB	172	Z2460RFL	166
Z84S55HN	222	Z2048ER	137	Z2066ECFR	155	Z2084HTB	172	Z2448I	164	Z2460RFIR	167
Z1236BRRL	287	Z2048FB	140	Z2066ECNL	154	Z2084TB	176	Z2448L	128, 157	Z2460RI	166
Z1236BRRR	288	Z2048FL	136	Z2066ECNR	156	Z2090HTB	172	Z2448L4	136	Z2460RK	159

Z2460RN.....	160	Z2472HFSL.....	144	Z3036L.....	157	Z3066I.....	164	Z3660EDRR.....	162	Z3666IPR.....	165
Z2460T.....	157	Z2472HFSR.....	144	Z3036LK.....	159	Z3066L.....	157	Z3660EDTL.....	161	Z3666NHD.....	133
Z2460TB.....	176	Z2472HRRR.....	283	Z3036LN.....	160	Z3066LK.....	159	Z3660EDTR.....	161	Z3666OML.....	135
Z2460TBRL.....	286	Z2472HRRR.....	284	Z3036N.....	158	Z3066LN.....	160	Z3660EPMI.....	164	Z3666OMR.....	135
Z2460TBRR.....	286	Z2472HTB.....	172	Z3036R.....	158	Z3066MRL.....	167	Z3660EPMR.....	164	Z3666PL.....	166
Z2460TSRL.....	285	Z2472L.....	128, 157	Z3036RK.....	159	Z3066MRR.....	167	Z3660EPRL.....	163	Z3666PP.....	166
Z2460TSRR.....	285	Z2472LF2.....	146	Z3036RN.....	160	Z3066N.....	158	Z3660EPRR.....	163	Z3666SOL.....	135
Z2462TRL.....	141	Z2472LK.....	159	Z3036T.....	157	Z3066NHD.....	133	Z3660EPTL.....	162	Z3666SOR.....	135
Z2462TRR.....	141	Z2472LKL.....	147	Z3042L.....	157	Z3066OML.....	135	Z3660EPTR.....	162	Z3666WS.....	229
Z2466CK.....	145	Z2472LKR.....	147	Z3042LK.....	159	Z3066OMR.....	135	Z3660F2L.....	132	Z3666WSO.....	229
Z2466CS2L.....	148	Z2472LMOL.....	143	Z3042LN.....	160	Z3066R.....	158	Z3660F2R.....	132	Z3672DK.....	134
Z2466CS2R.....	145, 148	Z2472LMOR.....	143	Z3042N.....	158	Z3066RDB.....	283	Z3660F3L.....	133	Z3672DM.....	134
Z2466CS4L.....	148	Z2472LN.....	160	Z3042R.....	159	Z3066RDS.....	283	Z3660F3R.....	133	Z3672DMR.....	134
Z2466CS4R.....	148	Z2472LOFL.....	143	Z3042RK.....	159	Z3066RFIL.....	166	Z3660F22.....	130	Z3672DML.....	134
Z2466CSL.....	146	Z2472LOFR.....	143	Z3042RN.....	160	Z3066RFIR.....	167	Z3660F23.....	131	Z3672E2L.....	150
Z2466CSR.....	146	Z2472LRR.....	284	Z3042T.....	157	Z3066RI.....	166	Z3660F32.....	131	Z3672E2R.....	151
Z2466D4.....	145	Z2472LRRL.....	284	Z3048L.....	157	Z3066RK.....	159	Z3660F33.....	131	Z3672E3L.....	150
Z2466ECFL.....	153	Z2472LS.....	147	Z3048LK.....	159	Z3066RN.....	160	Z3660FB2L.....	131	Z3672E3R.....	151
Z2466ECFR.....	155	Z2472LSFL.....	143	Z3048LN.....	160	Z3066SOL.....	135	Z3660FB2R.....	132	Z3672EB2L.....	150
Z2466ECNL.....	154	Z2472LSFR.....	143	Z3048N.....	158	Z3066SOR.....	135	Z3660FB3L.....	132	Z3672EB2R.....	151
Z2466ECNR.....	156	Z2472MRL.....	167	Z3048P4L.....	137	Z3066T.....	157	Z3660FB3R.....	132	Z3672EB3L.....	150
Z2466FFL.....	152	Z2472MRR.....	167	Z3048PAR.....	137	Z3066WS.....	229	Z3660FB22.....	130	Z3672EB3R.....	151
Z2466FFR.....	154	Z2472N.....	158	Z3048R.....	158	Z3066WSO.....	229	Z3660FB23.....	130	Z3672EDML.....	162
Z2466FI.....	164	Z2472NFL.....	153	Z3048RK.....	159	Z3072DK.....	134	Z3660FB32.....	130	Z3672EDMR.....	162
Z2466FNL.....	152	Z2472NFR.....	155	Z3048RN.....	160	Z3072DM.....	134	Z3660FB33.....	130	Z3672EDRL.....	161
Z2466FNR.....	155	Z2472NNL.....	154	Z3048T.....	157	Z3072DML.....	134	Z3660FPL.....	165	Z3672EDRR.....	162
Z2466HTB.....	172	Z2472NNR.....	156	Z3060DK.....	134	Z3072DMR.....	134	Z3660FPR.....	166	Z3672EDTL.....	161
Z2466I.....	164	Z2472PRRL.....	286	Z3060DM.....	134	Z3072F2L.....	132	Z3660IPL.....	165	Z3672EDTR.....	161
Z2466L.....	128, 157	Z2472PRRR.....	287	Z3060DML.....	134	Z3072F2R.....	132	Z3660IPR.....	165	Z3672EPML.....	164
Z2466LK.....	159	Z2472R.....	128, 158	Z3060DMR.....	134	Z3072F3L.....	133	Z3660NHD.....	133	Z3672EPMR.....	164
Z2466LN.....	160	Z2472RDB.....	283	Z3060F2L.....	132	Z3072F3R.....	133	Z3660OML.....	135	Z3672EPRL.....	163
Z2466MRL.....	167	Z2472RDS.....	283	Z3060F2R.....	132	Z3072F22.....	130	Z3660OMR.....	135	Z3672EPRR.....	163
Z2466MRR.....	167	Z2472RFIL.....	166	Z3060F3L.....	133	Z3072F23.....	131	Z3660PL.....	166	Z3672EPTL.....	162
Z2466N.....	158	Z2472RFIR.....	167	Z3060F3R.....	133	Z3072F32.....	131	Z3660PR.....	166	Z3672EPTR.....	162
Z2466NFL.....	153	Z2472RKL.....	159	Z3060F22.....	130	Z3072F33.....	131	Z3660SOL.....	135	Z3672F2L.....	132
Z2466NFR.....	155	Z2472RN.....	160	Z3060F23.....	131	Z3072FI.....	164	Z3660SOR.....	135	Z3672F2R.....	132
Z2466NNL.....	154	Z2472S2L.....	145	Z3060F32.....	131	Z3072L.....	157	Z3666DK.....	134	Z3672F3L.....	133
Z2466NNR.....	156	Z2472S4L.....	146	Z3060F33.....	131	Z3072LK.....	159	Z3666DM.....	134	Z3672F3R.....	133
Z2466R.....	128, 158	Z2472S4R.....	146	Z3060FI.....	164	Z3072LN.....	160	Z3666DML.....	134	Z3672F22.....	130
Z2466RDB.....	283	Z2472SCSC.....	146	Z3060FIC.....	165	Z3072MRL.....	167	Z3666DMR.....	134	Z3672F23.....	131
Z2466RDS.....	283	Z2472SKL.....	147	Z3060FIL.....	165	Z3072MRR.....	167	Z3666E2L.....	150	Z3672F32.....	131
Z2466RFIL.....	166	Z2472SKR.....	147	Z3060FIR.....	165	Z3072N.....	158	Z3666E2R.....	151	Z3672F33.....	131
Z2466RFIR.....	167	Z2472T.....	157	Z3060I.....	164	Z3072NHD.....	133	Z3666E3L.....	150	Z3672FB2L.....	131
Z2466RI.....	166	Z2472TB.....	176	Z3060L.....	157	Z3072OML.....	135	Z3666E3R.....	151	Z3672FB2R.....	132
Z2466RK.....	159	Z2472TBRL.....	286	Z3060LK.....	159	Z3072OMR.....	135	Z3666EB2L.....	150	Z3672FB3L.....	132
Z2466RN.....	160	Z2472TBRR.....	286	Z3060LN.....	160	Z3072R.....	158	Z3666EB2R.....	151	Z3672FB3R.....	132
Z2466S2L.....	145	Z2472TRL.....	141	Z3060MRL.....	167	Z3072RDB.....	283	Z3666EB3L.....	150	Z3672FB22.....	130
Z2466S4L.....	146	Z2472TRR.....	141	Z3060MRR.....	167	Z3072RDS.....	283	Z3666EB3R.....	151	Z3672FB23.....	130
Z2466S4R.....	146	Z2472TSRL.....	285	Z3060N.....	158	Z3072RK.....	159	Z3666EDML.....	162	Z3672FB32.....	130
Z2466T.....	157	Z2472TSRR.....	285	Z3060NHD.....	133	Z3072RN.....	160	Z3666EDMR.....	162	Z3672FB33.....	130
Z2466TB.....	176	Z2472WS.....	230	Z3060OML.....	135	Z3072SOL.....	135	Z3666EDRL.....	161	Z3672FI.....	164
Z2466TRL.....	141	Z2472WSO.....	230	Z3060OMR.....	135	Z3072SOR.....	135	Z3666EDRR.....	162	Z3672FIC.....	165
Z2466TRR.....	141	Z2478HTB.....	172	Z3060R.....	158	Z3072T.....	157	Z3666EDTL.....	161	Z3672FIL.....	165
Z2466WS.....	229	Z2478TB.....	176	Z3060RDB.....	283	Z3072WS.....	230	Z3666EDTR.....	161	Z3672FIR.....	165
Z2466WSO.....	229	Z2484ECFL.....	153	Z3060RDS.....	283	Z3072WSO.....	230	Z3666EPMI.....	164	Z3672FPL.....	165
Z2468TRL.....	141	Z2484ECFR.....	155	Z3060RFIL.....	166	Z3084RDB.....	283	Z3666EPMR.....	164	Z3672FPR.....	166
Z2468TRR.....	141	Z2484ECNL.....	154	Z3060RFIR.....	167	Z3084RDS.....	283	Z3666EPRR.....	163	Z3672IPR.....	164
Z2472BBOL.....	129	Z2484ECNR.....	156	Z3060RI.....	166	Z3084RFIL.....	166	Z3666EPRR.....	163	Z3672IPL.....	165
Z2472BBOR.....	129	Z2484HTB.....	172	Z3060RK.....	159	Z3084RFIR.....	167	Z3666EPTL.....	162	Z3672IPR.....	165
Z2472BLFL.....	129	Z2484RDB.....	283	Z3060RN.....	160	Z3084WS.....	230	Z3666EPTR.....	162	Z3672MRL.....	167
Z2472BLFR.....	129	Z2484RDS.....	283	Z3060SOL.....	135	Z3084WSO.....	230	Z3666F2L.....	132	Z3672MRR.....	167
Z2472CK.....	145	Z2484TB.....	176	Z3060SOR.....	135	Z3096RDB.....	283	Z3666F2R.....	132	Z3672NHD.....	133
Z2472CS2L.....	148	Z2484WS.....	230	Z3060T.....	157	Z3096RDS.....	283	Z3666F3L.....	133	Z3672OML.....	135
Z2472CS2R.....	145, 148	Z2484WSO.....	230	Z3066DK.....	134	Z3636SQ.....	270	Z3666F3R.....	133	Z3672OMR.....	135
Z2472CS4L.....	148	Z2490HTB.....	172	Z3066DM.....	134	Z3660DK.....	134	Z3666F22.....	130	Z3672PL.....	166
Z2472CS4R.....	148	Z2490TB.....	176	Z3066DML.....	134	Z3660DM.....	134	Z3666F23.....	131	Z3672PP.....	166
Z2472CSL.....	146	Z2496HTB.....	172	Z3066DMR.....	134	Z3660DML.....	134	Z3666F32.....	131	Z3672RFL.....	166
Z2472CSR.....	146	Z2496RDB.....	283	Z3066F2L.....	132	Z3660DMR.....	134	Z3666F33.....	131	Z3672RFIR.....	167
Z2472D4.....	145	Z2496RDS.....	283	Z3066F2R.....	132	Z3660E2L.....	150	Z3666FB2L.....	131	Z3672RI.....	166
Z2472ECFL.....	153	Z2496TB.....	176	Z3066F3L.....	133	Z3660E2R.....	151	Z3666FB2R.....	132	Z3672SOL.....	135
Z2472ECFR.....	155	Z2822MCE.....	279	Z3066F3R.....	133	Z3660E3L.....	150	Z3666FB3L.....	132	Z3672SOR.....	135
Z2472ECNL.....	154	Z3030L.....	157	Z3066F22.....	130	Z3660E3R.....	151	Z3666FB3R.....	132	Z3672WSO.....	230
Z2472ECNR.....	156	Z3030LK.....	159	Z3066F23.....	131	Z3660EB2L.....	150	Z3666FB22.....	130	Z3672WSO.....	230
Z2472FFL.....	152	Z3030LN.....	160	Z3066F32.....	131	Z3660EB2R.....	151	Z3666FB23.....	130	Z3684DK.....	134
Z2472FFR.....	154	Z3030N.....	158	Z3066F33.....	131	Z3660EB3L.....	150	Z3666FB32.....	130	Z3684DM.....	134
Z2472FNL.....	152	Z3030R.....	158	Z3066FI.....	164	Z3660EB3R.....	151	Z3666FB33.....	130	Z3684DML.....	134
Z2472FNR.....	155	Z3030RK.....	159	Z3066FIC.....	165	Z3660EDML.....	162	Z3666FPL.....	165	Z3684DMR.....	134
Z2472HBF.....	144	Z3030RN.....	160	Z3066FIL.....	165	Z3660EDMR.....	162	Z3666FPR.....	166	Z3684E2L.....	150
Z2472HBFR.....	144	Z3030T.....	157	Z3066FIR.....	165	Z3660EDRL.....	161	Z3666IPL.....	165	Z3684E2R.....	151

INDEX

Z3684E3L.....	150	Z4284EPFR.....	163	Z6072RMIM.....	277	Z42165C.....	149	Z205416RR.....	138	ZA2448RR.....	128
Z3684E3R.....	151	Z4284EPMIL.....	164	Z6072WMIH.....	277	Z42205C.....	149	Z206016RL.....	138	ZEFC19.....	236
Z3684EPMIL.....	164	Z4284EPMR.....	164	Z6072WMIL.....	275	Z42245C.....	149	Z206016RR.....	138	ZEFC32.....	236
Z3684EPMR.....	164	Z4284EPRL.....	163	Z6072WMIM.....	276	Z48120BE.....	270	Z206616RL.....	138	ZEFC49.....	236
Z3684EPRL.....	163	Z4284EPRR.....	163	Z6084DMIH.....	277	Z48120BW.....	274	Z206616RR.....	138	ZEFC52.....	236
Z3684EPRR.....	163	Z4284EPTL.....	162	Z6084DMIL.....	275	Z48120REE.....	273	Z207216RL.....	138	ZEFC66.....	236
Z3684EPTL.....	162	Z4284EPTR.....	162	Z6084DMIM.....	276	Z48120RTE.....	272	Z207216RR.....	138	ZEFC72.....	236
Z3684EPTR.....	162	Z4284F2L.....	132	Z6084RMIH.....	278	Z48144BE.....	270	Z214216B.....	141	ZEFC84.....	236
Z3684F2L.....	132	Z4284F2R.....	132	Z6084RMIL.....	276	Z48144BW.....	274	Z214216BR.....	141	ZF1S2466.....	231
Z3684F2R.....	132	Z4284F3L.....	133	Z6084RMIM.....	277	Z48144REE.....	273	Z214816BL.....	141	ZF1S24660.....	231
Z3684F3L.....	133	Z4284F3R.....	133	Z6084WMIH.....	277	Z48144RTE.....	272	Z214816BR.....	141	ZF1S2472.....	231
Z3684F3R.....	133	Z4284F22.....	130	Z6084WMIL.....	275	Z48168BE.....	270	Z243616RL.....	138	ZF1S24720.....	231
Z3684F22.....	130	Z4284F23.....	131	Z6084WMIM.....	276	Z48168BW.....	274	Z243616RR.....	138	ZF1S3066.....	231
Z3684F23.....	131	Z4284F32.....	131	Z6096BE.....	270	Z48168REE.....	273	Z244216BL.....	141	ZF1S30660.....	231
Z3684F32.....	131	Z4284F33.....	131	Z6096BW.....	273	Z48168RTE.....	272	Z244216BR.....	141	ZF1S3072.....	231
Z3684F33.....	131	Z4284FB2L.....	131	Z6096DMIH.....	277	Z48192BE.....	271	Z244216RL.....	138	ZF1S30720.....	231
Z3684NHD.....	133	Z4284FB2R.....	132	Z6096DMIL.....	275	Z48192BW.....	274	Z244216RR.....	138	ZF1S3666.....	231
Z3684OML.....	135	Z4284FB3L.....	132	Z6096DMIM.....	276	Z48192REE.....	273	Z244816BL.....	141	ZF1S36660.....	231
Z3684OMR.....	135	Z4284FB3R.....	132	Z6096REE.....	272	Z48192RTE.....	272	Z244816BR.....	141	ZF1S3672.....	231
Z3684SOL.....	135	Z4284FB22.....	130	Z6096RMIH.....	278	Z48216BE.....	271	Z244816RL.....	138	ZF1S36720.....	231
Z3684SOR.....	135	Z4284FB23.....	130	Z6096RMIL.....	276	Z48216BW.....	274	Z244816RR.....	138	ZF1S4266.....	231
Z3684WS.....	230	Z4284FB32.....	130	Z6096RMIM.....	277	Z48216REE.....	273	Z245416RL.....	138	ZF1S42660.....	231
Z3684WSO.....	230	Z4284FB33.....	130	Z6096RTE.....	271	Z48216RTE.....	272	Z245416RR.....	138	ZF1S4272.....	231
Z4242SQ.....	270	Z4284NHD.....	133	Z6096WE.....	274	Z48240BE.....	271	Z246016RL.....	138	ZF1S42720.....	231
Z4266EDFL.....	161	Z4284WS.....	230	Z6096WMIH.....	277	Z48240BW.....	274	Z246016RR.....	138	ZF2S2432.....	229
Z4266EDFR.....	161	Z4284WSO.....	230	Z6096WMIL.....	275	Z48240REE.....	273	Z246616RL.....	138	ZF2S2466.....	232
Z4266EPFL.....	163	Z484SQ.....	270	Z6096WMIM.....	276	Z48240RTE.....	272	Z246616RR.....	138	ZF2S24660.....	232
Z4266EPFR.....	163	Z4860DMIH.....	277	Z20301TB.....	170	Z48264BE.....	271	Z247216RL.....	138	ZF2S2472.....	233
Z4266WS.....	229	Z4860DMIL.....	275	Z20361TB.....	170	Z48264BW.....	274	Z247216RR.....	138	ZF2S24720.....	233
Z4266WSO.....	229	Z4860DMIM.....	276	Z20363BR.....	141	Z48264REE.....	273	Z261836BK.....	280	ZF2S2484.....	232
Z4272EB2L.....	150	Z4860RMIH.....	277	Z20421TB.....	170	Z48264RTE.....	272	Z361829BD.....	280	ZF2S24840.....	232
Z4272EB2R.....	151	Z4860RMIL.....	275	Z20423BR.....	141	Z48288BE.....	271	Z361829BO.....	280	ZF2S3032.....	229
Z4272EB3L.....	150	Z4860RMIM.....	276	Z20481TB.....	170	Z48288BW.....	274	Z361829KO.....	280	ZF2S3066.....	232
Z4272EB3R.....	151	Z4872DMIH.....	277	Z20483BR.....	141	Z48288REE.....	273	Z361829KO.....	280	ZF2S30660.....	232
Z4272EDFL.....	161	Z4872DMIL.....	275	Z20483L.....	140	Z48288RTE.....	272	Z361836BD.....	280	ZF2S3072.....	233
Z4272EDFR.....	161	Z4872DMIM.....	276	Z20483R.....	140	Z60120BE.....	271	Z361836BO.....	280	ZF2S30720.....	233
Z4272EDRL.....	161	Z4872EDFL.....	161	Z20541TB.....	170	Z60120REE.....	273	Z361836KO.....	280	ZF2S30720.....	233
Z4272EDMR.....	162	Z4872EDFR.....	161	Z20543L.....	140	Z60120RTE.....	272	Z361836KO.....	280	ZF2S30840.....	232
Z4272EDRL.....	161	Z4872EPFL.....	163	Z20543R.....	140	Z60120WE.....	274	Z361872VB.....	279	ZF2S3632.....	229
Z4272EDRR.....	162	Z4872EPFR.....	163	Z20601TB.....	170	Z60144BE.....	271	Z367229BT.....	278	ZF2S3666.....	232
Z4272EDTL.....	161	Z4872RMIH.....	277	Z20603L.....	140	Z60144REE.....	273	Z367236BT.....	278	ZF2S36660.....	232
Z4272EDTR.....	161	Z4872RMIL.....	275	Z20603R.....	140	Z60144RTE.....	272	Z367242BT.....	279	ZF2S3672.....	233
Z4272EPFL.....	163	Z4872RMIM.....	276	Z20661TB.....	170	Z60144WE.....	274	Z368429BT.....	278	ZF2S36720.....	233
Z4272EPFR.....	163	Z4884DMIH.....	277	Z20663L.....	140	Z60168BE.....	271	Z368436BT.....	278	ZF2S3684.....	232
Z4272F2L.....	132	Z4884DMIL.....	275	Z20663R.....	140	Z60168REE.....	273	Z368442BT.....	279	ZF2S36840.....	232
Z4272F2R.....	132	Z4884DMIM.....	276	Z20721TB.....	170	Z60168RTE.....	272	Z369629BT.....	278	ZF2S4232.....	229
Z4272F3L.....	133	Z4884EDFL.....	161	Z20723L.....	140	Z60168WE.....	274	Z369636BT.....	278	ZF2S4266.....	232
Z4272F3R.....	133	Z4884EDFR.....	161	Z20723R.....	140	Z60192BE.....	271	Z369642BT.....	279	ZF2S42660.....	232
Z4272F22.....	130	Z4884EPFL.....	163	Z20781TB.....	170	Z60192BW.....	274	Z481829BD.....	280	ZF2S4272.....	233
Z4272F23.....	131	Z4884EPFR.....	163	Z20841TB.....	170	Z60192REE.....	273	Z481829BO.....	280	ZF2S42720.....	233
Z4272F32.....	131	Z4884RMIH.....	277	Z20901TB.....	170	Z60192RTE.....	272	Z481836BD.....	280	ZF2S4284.....	232
Z4272F33.....	131	Z4884RMIL.....	275	Z20961TB.....	170	Z60192WE.....	275	Z481836BO.....	280	ZF2S42840.....	232
Z4272FB2L.....	131	Z4884RMIM.....	276	Z24301TB.....	170	Z60216BE.....	271	Z482036BD.....	280	ZF3S2484.....	233
Z4272FB2R.....	132	Z4896BE.....	270	Z24361TB.....	170	Z60216BW.....	274	Z487229BT.....	278	ZF3S24840.....	233
Z4272FB3L.....	132	Z4896BW.....	273	Z24363BR.....	141	Z60216REE.....	273	Z487236BT.....	279	ZF3S3084.....	233
Z4272FB3R.....	132	Z4896DMIH.....	277	Z24421TB.....	170	Z60216RTE.....	272	Z487242BT.....	279	ZF3S30840.....	233
Z4272FB22.....	130	Z4896DMIL.....	275	Z24423BR.....	141	Z60216WE.....	275	Z488429BT.....	278	ZF3S3684.....	233
Z4272FB23.....	130	Z4896DMIM.....	276	Z24481TB.....	170	Z60240BE.....	271	Z488436BT.....	279	ZF3S36840.....	233
Z4272FB32.....	130	Z4896REE.....	272	Z24483BR.....	141	Z60240BW.....	274	Z488442BT.....	279	ZF3S4284.....	233
Z4272FB33.....	130	Z4896RMIH.....	277	Z24483L.....	140	Z60240REE.....	273	Z489629BT.....	278	ZF3S42840.....	233
Z4272WS.....	230	Z4896RMIL.....	275	Z24483R.....	140	Z60240RTE.....	272	Z489636BT.....	279	ZFS2420.....	229
Z4272WSO.....	230	Z4896RMIM.....	276	Z24541TB.....	170	Z60240WE.....	275	Z489642BT.....	279	ZFS3020.....	229
Z4284E2L.....	150	Z4896RTE.....	271	Z24543L.....	140	Z60264BE.....	271	Z601829BU.....	281	ZFS3620.....	229
Z4284E2R.....	151	Z5454SQ.....	270	Z24543R.....	140	Z60264BW.....	274	Z601836BU.....	281	ZFS4220.....	229
Z4284E3L.....	150	Z6060DMIH.....	277	Z24601TB.....	170	Z60264REE.....	273	Z602036BD.....	281	ZH2442TB.....	127
Z4284E3R.....	151	Z6060DMIL.....	275	Z24603L.....	140	Z60264RTE.....	272	Z721829BU.....	281	ZH2448TB.....	127
Z4284EB2L.....	150	Z6060DMIM.....	276	Z24603R.....	140	Z60264WE.....	275	Z721836BU.....	281	ZH2454TB.....	127
Z4284EB2R.....	151	Z6060RMIH.....	278	Z24661TB.....	170	Z60288BE.....	271	Z722036BD.....	281	ZH2460TB.....	127
Z4284EB3L.....	150	Z6060RMIL.....	276	Z24663L.....	140	Z60288BW.....	274	ZA2036RL.....	128	ZH2466TB.....	127
Z4284EB3R.....	151	Z6060RMIM.....	277	Z24663R.....	140	Z60288REE.....	273	ZA2036RR.....	128	ZH2472TB.....	127
Z4284EDFL.....	161	Z6072DMIH.....	270	Z24721TB.....	170	Z60288RTE.....	272	ZA2042RL.....	128	ZH2484TB.....	127
Z4284EDFR.....	161	Z6060WMIH.....	277	Z24723L.....	140	Z60288WE.....	275	ZA2042RR.....	128	ZH3042TB.....	127
Z4284EDML.....	162	Z6060WMIL.....	275	Z24723R.....	140	Z203616RL.....	138	ZA2048RL.....	128	ZH3048TB.....	127
Z4284EDMR.....	162	Z6060WMIM.....	276	Z24781TB.....	170	Z203616RR.....	138	ZA2048RR.....	128	ZH3054TB.....	127
Z4284EDRL.....	161	Z6072DMIH.....	277	Z24841TB.....	170	Z204216RL.....	138	ZA2436RL.....	128	ZH3060F2S.....	126
Z4284EDRR.....	162	Z6072DMIL.....	275	Z24901TB.....	170	Z204216RR.....	138	ZA2436RR.....	128	ZH3060F3S.....	125
Z4284EDTL.....	161	Z6072DMIM.....	276	Z24961TB.....	170	Z204816RL.....	138	ZA2442RL.....	128	ZH3060F23.....	125
Z4284EDTR.....	161	Z6072RMIM.....	278	Z36165C.....	149	Z204816RR.....	138	ZA2442RR.....	128	ZH3060F32.....	125
Z4284EPFL.....	163	Z6072RMIL.....	276	Z36205C.....	149	Z205416RL.....	138	ZA2448RL.....	128	ZH3060FS2.....	126

ZH3060FS3	126	ZK54RNDSC	439	ZTB6921	240
ZH3060NP	126	ZK54RNDSL	440	ZTB7016	238
ZH3060TB	127	ZK54WAVCC	438	ZTB7017	237
ZH3066F2S	126	ZK54WAVCL	439	ZTB7021	240
ZH3066F3S	125	ZK44848	434	ZTB8216	238
ZH3066F23	125	ZK44848P	434	ZTB8217	237
ZH3066F32	125	ZK45959	434	ZTB8221	240
ZH3066FS2	126	ZK45959P	434	ZVS14	228
ZH3066FS3	126	ZK65990	434	ZVS20	228
ZH3066NP	126	ZK65990P	434	ZVS21	228
ZH3066TB	127	ZK302529C	436	ZVS26	228
ZH3072F2S	126	ZK302529L	435	ZWHP2466	234
ZH3072F3S	125	ZK352129C	436	ZWHP24660	234
ZH3072F23	125	ZK352129L	435	ZWHP2472	234
ZH3072F32	125	ZK352132L	435	ZWHP24720	234
ZH3072F2S2	126	ZK412529C	436	ZWHP2484	235
ZH3072F3S3	126	ZK412529L	435	ZWHP24840	235
ZH3072NP	126	ZK412532L	435	ZWHP3066	234
ZH3072TB	127	ZK4484820	434	ZWHP30660	234
ZH3084F2S	126	ZK4595920	434	ZWHP3072	234
ZH3084F3S	125	ZK6599020	434	ZWHP30720	234
ZH3084F23	125	ZKFR3024	441	ZWHP3084	235
ZH3084F32	125	ZKFR6024	441	ZWHP30840	235
ZH3084FS2	126	ZKFTM30	441	ZWHP3666	234
ZH3084FS3	126	ZKFTM60	441	ZWHP36660	234
ZH3084TB	127	ZKR3020C	437	ZWHP3672	234
ZH3660F2S	126	ZKR3020L	436	ZWHP36720	234
ZH3660F3S	125	ZKR3024C	437	ZWHP3684	235
ZH3660F23	125	ZKR3024L	436	ZWHP36840	235
ZH3660F32	125	ZKR3620C	437	ZWHP4266	234
ZH3660FS2	126	ZKR3620L	436	ZWHP42660	234
ZH3660FS3	126	ZKR3624C	437	ZWHP4272	234
ZH3660NP	126	ZKR3624L	436	ZWHP42720	234
ZH3666F2S	126	ZKR4820C	437	ZWHP4284	235
ZH3666F3S	125	ZKR4820L	436	ZWHP42840	235
ZH3666F23	125	ZKR4824C	437	ZWHT2414	241
ZH3666F32	125	ZKR4824L	436	ZWHT2421	246
ZH3666FS2	126	ZKR5420C	437	ZWHT3014	241
ZH3666FS3	126	ZKR5420L	436	ZWHT3018	243
ZH3666NP	126	ZKR5424C	437	ZWHT3021	246
ZH3672F2S	126	ZKR5424L	436	ZWHT3025	248
ZH3672F3S	125	ZKR6020C	437	ZWHT3614	241
ZH3672F23	125	ZKR6020L	436	ZWHT3618	244
ZH3672F32	125	ZKR6024C	437	ZWHT3621	246
ZH3672FS2	126	ZKR6024L	436	ZWHT3625	248
ZH3672FS3	126	ZKR7220C	437	ZWHT4214	242
ZH3672NP	126	ZKR7220L	436	ZWHT4218	244
ZH3684F2S	126	ZKR7224C	437	ZWHT4221	246
ZH3684F3S	125	ZKR7224L	436	ZWHT4225	249
ZH3684F23	125	ZMPBBF19	168	ZWHT4814	242
ZH3684F32	125	ZMPBBF22	168	ZWHT4818	244
ZH3684FS2	126	ZMPBBF28	168	ZWHT4821	247
ZH3684FS3	126	ZMPBF19	169	ZWHT4825	249
ZH3684NP	126	ZMPBF22	168	ZWHT6014	242
ZH607224L	127	ZMPBF28	168	ZWHT6018	244
ZH607224R	127	ZMPFF19	168	ZWHT6021	247
ZH608424L	127	ZMPFF22	168	ZWHT6025	249
ZH608424R	127	ZMPFF28	168	ZWHT6614	242
ZHBC48	251	ZRDVS13	288	ZWHT6618	245
ZHBC65	250	ZTB2816	239	ZWHT6621	247
ZHBC72	250	ZTB2817	238	ZWHT6625	249
ZHPBF18	169	ZTB2821	241	ZWHT7214	243
ZHS36	227	ZTB3416	239	ZWHT7218	245
ZHS42	227	ZTB3417	238	ZWHT7221	247
ZHS48	227	ZTB3421	241	ZWHT7225	250
ZHS60	227	ZTB4016	239	ZWHT7814	243
ZHS66	227	ZTB4017	238	ZWHT7818	245
ZHS71	227	ZTB4021	240	ZWHT7821	248
ZHS72	227	ZTB4616	239	ZWHT7825	250
ZHS84	227	ZTB4617	238	ZWHT8414	243
ZHSHELF	251	ZTB4621	240	ZWHT8418	245
ZK54HEXCC	438	ZTB5816	239	ZWHT8421	248
ZK54HEXCL	439	ZTB5817	237	ZWHT8425	250
ZK54HEXSC	439	ZTB5821	240		
ZK54HEXSL	440	ZTB6416	239		
ZK54RECTC	439	ZTB6417	237		
ZK54RECTL	440, 441	ZTB6421	240		
ZK54RNDCC	438	ZTB6916	238		
ZK54RNDCL	439	ZTB6917	237		

Global - Bureaux au Canada

Siège social

560, chemin Supertest
Toronto (Ontario)
M3J 2M6
Tél (416) 650-6500

Bureau de vente - Toronto

1350, chemin Flint
Toronto (Ontario)
M3J 2J7
Tél (416) 661-3660

Salles d'exposition

Calgary

237, 8e avenue S-E, bureau 302
Calgary (Alberta)
T2G 5C3
Tél (403) 250-7770

Le Blueprint Montréal

1010, rue Sainte-Catherine Ouest, Mezz 2
Montréal (Québec)
H3B 1E7
Tél (514) 866-4331

Ottawa

251, avenue Laurier Ouest, bureau 400
Ottawa (Ontario)
K1P 5J6
Tél (613) 234-2881
Veillez téléphoner à l'avance pour prendre rendez-vous.

Edmonton

10158, rue 103 N-O, bureau 201
Edmonton (Alberta)
T5J 0X6
Tél (780) 444-8922

Toronto

1350, chemin Flint
Toronto (Ontario)
M3J 2J7
Tél (416) 661-3660

Vancouver

675, rue West Hastings, bureau 1000
Vancouver (Colombie-Britannique)
V6B 1N2
Tél (604) 432-1701

Halifax

1061, rue Marginal, bureau 120
Halifax (Nouvelle Écosse)
B3H 4P7
Tél (902) 422-7434

Le Blueprint Toronto

(MetroCentre)
200, rue Wellington Ouest, bureau 1602
Toronto (Ontario)
M5V 3C7

Winnipeg

111, avenue Lombard, bureau 220
Winnipeg (Manitoba)
R3B 0T4
Tél (204) 925-3350

